

# بِسْمِ اللَّهِ الرَّحْمَنِ الرَّحِيمِ

به نام خداوند بخشنده و مهربان



کتاب کار

# فارسی

جلد اول

اول دبستان

فعالیت‌های نوشتاری

نیازهای ویژه



وزارت آموزش و پرورش  
سازمان آموزش و پرورش استثنایی کشور

- نام کتاب:** فارسی - اول دبستان (جلد اول) (فعالیت‌های نوشتاری) - کد ۳۱۰۴۱
- پدیدآورنده:** سازمان آموزش و پرورش استثنایی کشور
- مدیریت برنامه‌ریزی درسی و تألیف:** معاونت برنامه‌ریزی آموزشی و توان‌بخشی
- شناسه افزوده برنامه‌ریزی و تألیف:** محبوبه ضرغام‌پور، لیلا بریری، فخر السادات موسوی، طاهره پورسلیمان،  
فائزه افتخاری، معصومه شجاعی
- مدیریت آماده‌سازی هنری:** اداره چاپ و انتشارات سازمان آموزش و پرورش استثنایی کشور
- شناسه افزوده آماده‌سازی:** احمدرضا امینی (مدیریت امور چاپ و تولید) - مجید ذاکری یونسی  
(مدیر هنری) - حسین وهابی، محمد مهدی ذبیحی فرد (طراح جلد و  
صفحه‌آرا) - منصوره صحرایی، نفیسه صحرایی، محمد مهدی ذبیحی  
فرد (تصویرگران)
- نشانی سازمان:** تهران: خیابان انقلاب، خیابان برادران مظفر، شماره ۶۶، تلفن: ۶۶۹۷۰۴۵۵،  
کد پستی: ۱۴۱۶۹۳۵۶۸۴
- ناشر:** شرکت افست: تهران - کیلومتر ۴ جاده آبدلی، پلاک ۸، تلفن: ۷۷۳۳۹۰۹۳،  
دورنگار: ۷۷۳۳۹۰۹۷، صندوق پستی: ۴۹۷۹ - ۱۱۱۵۵
- چاپخانه:** شرکت افست (سهامی عام)
- سال انتشار و نوبت چاپ:** چاپ ششم ۱۳۹۸

برای دریافت فایل pdf کتاب‌های درسی به نشانی [www.chap.sch.ir](http://www.chap.sch.ir) مراجعه نمایید.

کلیه حقوق مادی و معنوی این کتاب متعلق به سازمان آموزش و پرورش استثنایی کشور است و هرگونه استفاده از کتاب و اجزای آن به صورت چاپی و الکترونیکی و ارائه در پایگاه‌های مجازی، نمایش، اقتباس، تلخیص، تبدیل، ترجمه، عکس برداری، نقاشی، تهیه فیلم و تکثیر به هر شکل و نوع بدون کسب مجوز از این سازمان ممنوع است و متخلفان تحت پیگرد قانونی قرار می‌گیرند.

ISBN 978-964-05-2383-4

شابک ۹۷۸-۹۶۴-۰۵-۲۳۸۳-۴



# امام مهربان



باسمه تعالی

((...ومن احیانا نکلمانا احیاء الناس جمیعا...))

فرایند تولید برنامه‌ی درسی مجموعه فعالیت‌های نظام مند و طرح ریزی شده‌ای است، که تلاش دارد ابعاد چهارگانه زیر نظام برنامه درسی (طراحی، تدوین، اجرا و ارزشیابی) را در یک بافت منسجم و هماهنگ با غایت و اهداف نظام تعلیم و تربیت رسمی سامان دهی نماید.

در تدوین محتوای کتب دانش آموزان با نیازهای ویژه که بخشی از فرایند برنامه ریزی درسی است، سعی شده تا ملاحظات ساحت‌های تربیتی حاکم بر فلسفه تعلیم و تربیت که ناظر بر رشد و توانمندی دانش آموزان برای درک و فهم دانش پایه و عمومی، کسب مهارت‌های دانش افزایی، به کارگیری شیوه تفکر علمی و منطقی، توان تفکر انتقادی، آمادگی جهت بروز خلاقیت و نوآوری و نیز کسب دانش، بینش و تفکر فناورانه برای بهبود کیفیت زندگی است، مورد توجه قرارگیرد. این محتوا با فراهم نمودن فرصت‌های مناسب برنامه درسی ضمن تاکید بر انعطاف در عین ثبات و همه جانبه نگری و توجه به هویت ویژه متریبان با نیازهای خاص، زمینه ساز دست‌یابی دانش آموزان به کسب شایستگی‌های لازم (توانمندی‌ها، مهارت‌ها) می‌باشد.

امید است این محتوا در تحقق اهداف موثر باشد و معلمان عزیز و گرامی با بهره‌گیری از این کتاب بتوانند فراگیران را در دستیابی به صلاحیت‌های فردی و اجتماعی یاری نمایند.

این کار بزرگ حاصل همکاری صمیمانه کارشناسان سازمان آموزش و پرورش کودکان استثنایی و گروه‌های تالیف کتاب‌های درسی می‌باشد، شایسته است از تلاش و مساعی تمامی این عزیزان و همکاران سازمان پژوهش و برنامه ریزی آموزشی وزارت متبوع که در مراحل چاپ و آماده سازی ماریاری داده‌اند، تقدیر و تشکر نمایم.

در اینجا از همه همکاران و صاحب نظران درخواست می‌نمایم، تا نظرات و پیشنهادهای خود را در خصوص این محتوا به این سازمان منعکس نمایند.

دکتر مجید قدمی

معاون وزیر و رئیس سازمان آموزش و پرورش استثنایی کشور

# فهرست

## بخش ۱: نگاره‌ها

۱

- ۱۰ ..... نگاره‌ی ۱: سلام، خانه‌ی ما این‌جا است
- ۱۳ ..... نگاره‌ی ۲: به مدرسه می‌رویم
- ۱۵ ..... نگاره‌ی ۳: سلام، مدرسه‌ی ما این‌جا است
- ۱۸ ..... نگاره‌ی ۴: کلاس من، کلاس تو
- ۲۱ ..... نگاره‌ی ۵: بازی، شادی، تماشا
- ۲۴ ..... نگاره‌ی ۶: به کلاس نقاشی خوش آمدید!
- ۲۸ ..... نگاره‌ی ۷: همه با هم مهربانیم!
- ۳۲ ..... نگاره‌ی ۸: دنیای حیوانات
- ۳۶ ..... نگاره‌ی ۹: مسجد محله‌ی ما
- ۴۰ ..... نگاره‌ی ۱۰: در بازار، چه خبر؟

## بخش ۲: نشانه‌ها

۲

- ۴۴ ..... نشانه‌ی ۱: آب
- ۴۶ ..... نشانه‌ی ۲: بابا
- ۴۹ ..... نشانه‌ی ۳: باد
- ۵۲ ..... نشانه‌ی ۴: نان
- ۵۶ ..... نشانه‌ی ۵: بار
- ۶۰ ..... نشانه‌ی ۶: بادام
- ۶۴ ..... تمرین دوره‌ای: ۱

۶۷	..... نشانه‌ی ۷: اَبر
۷۱	..... نشانه‌ی ۸: دَرس
۷۶	..... نشانه‌ی ۹: تاب
۸۱	..... نشانه‌ی ۱۰: روستا
۸۵	..... نشانه‌ی ۱۱: سوژن
۹۰	..... تمرین دوره‌ای: ۲

## سخنی با همکاران:

کتاب فارسی فعالیت های نوشتاری شامل بخش های متنوع و گوناگونی است که به طور موازی با اهداف کتاب خوانداری در نظر گرفته شده است. این بخش ها به منظور تسهیل در امر آموزش و توسعه و تعمیق آموخته ها و تحقق اهداف آموزشی درس می باشد.

### بخش های کتاب نوشتاری عبارتند از:

■ **۱ - کامل کن و رنگ بزن:** شامل طرح های ناتمام نماد نوشتاری است که در بخش بنویس به آن اشاره شده و در ابعاد بزرگتر به صورت نقطه چین در نظر گرفته شده است. این تمرین علاوه بر ایجاد انگیزه با هدف صحیح قلم در دست گرفتن، تقویت مهارت های دست ورزی، هماهنگی چشم و دست به منظور تسهیل در نوشتن نشانه هایی است، که دانش آموز در آینده آن ها را فرا خواهد گرفت. ولی در حال حاضر نماینده هیچ یک از حروف الفبا نمی باشند. در هنگام تکمیل طرح های نوشتاری رعایت نکاتی که در کتاب راهنمای معلم به آن اشاره شده الزامی است. پس از انجام این فعالیت دانش آموزان طرح رابه دلخواه رنگ می نمایند.

■ **۲ - بنویس:** در دو بخش نگاره ها و نشانه ها به آن پرداخته شده است. هدف از این فعالیت در بخش نگاره ها تقویت مهارت خوب دیدن و هماهنگی چشم و دست می باشد. دانش آموزان باید در آغاز خط چین را با توجه به الگوی اولیه در جهت فلش شروع و ادامه دهند.

در مرحله بعد نماد نوشتاری که به صورت محو (ترام) است را پررنگ نمایند. در مرحله آخر پس از کسب مهارت لازم به طور مستقل وبا توجه به شکل نماد، آن را می نویسند. در تمامی مراحل انجام این فعالیت ها، توجه به خط زمینه، رعایت اندازه حروف، رعایت میزان فشار وارده مداد بر روی کاغذ، رعایت فاصله مناسب نشانه ها در بخش نگاره و کلمه ها و نشانه ها در بخش نشانه ها بسیار مهم است.

فعالیت های بخش بنویس به منظور توسعه و تعمیق یادگیری مهارت های خواندن و نوشتن به طور همزمان می باشد.

■ **۳ - فکر کن و انجام بده:** فعالیت های این قسمت عبارتند از: کلمه نویسی، تصویر نویسی، کلمه سازی، کامل کردن جملات، وصل کردن، علامت زدن، رنگ زدن، رونویسی، مرتب کردن کلمه های بهم ریخته، ترکیب کردن، تطابق تصاویر با کلمه یا جمله های داده شده و ...

توجه همکاران گرامی را به این نکته جلب می نمایم که تمرین های ارائه شده به صورت نمونه است، و برای تثبیت یادگیری ارایه تمرین های مشابه با در نظر گرفتن اهداف هر بخش و تفاوت های فردی دانش آموزان ضروری خواهد بود.

■ **۴ - تمرین های دوره ای:** در هر کتاب به تناسب اهداف آموزشی آن کتاب تمرین های دوره ای در محتوا سازمان دهی شده است، که آموزگار ضمن مرور آموخته های دانش آموزان فرایند ارزیابی مستمر را اجرا و در صورت نیاز به ارایه آموزش های ترمیمی می پردازد.

■ **۵ - فعالیت منزل:** در پایان آموزش هر نشانه، فعالیتی تحت عنوان فعالیت منزل در نظر گرفته شده است. که دانش آموزان با کمک والدین آن را در منزل انجام می دهند. این فعالیت به منظور تنوع بخشی به کار دانش آموزان جهت تثبیت و تعمیق آموخته ها به صورت خلاقانه (کاردستی، نقاشی، جستجو در کتاب و روز نامه ها و...) صورت می پذیرد.

■ **۶ - نماد تشویق:** در انتهای هر درس نمادی تحت عنوان نماد تشویقی است. که آموزگار پس از اتمام هر فعالیت با توجه به توان هر دانش آموز به منظور تشویق آنان اشکال را رنگ آمیزی می کند. تعداد اشکال رنگ شده نشان دهنده ی میزان تحقق اهداف آموزشی توسط دانش آموز می باشد.

گروه مولفان



هنگامی که به خانه ای وارد شدید، به یکدیگر سلام کنید.

قرآن کریم

# بخش ۱

## نگاره ها



سلام، خانه ی ما این جا است.

نگاره ی ۱

کامل کن و رنگ بزن

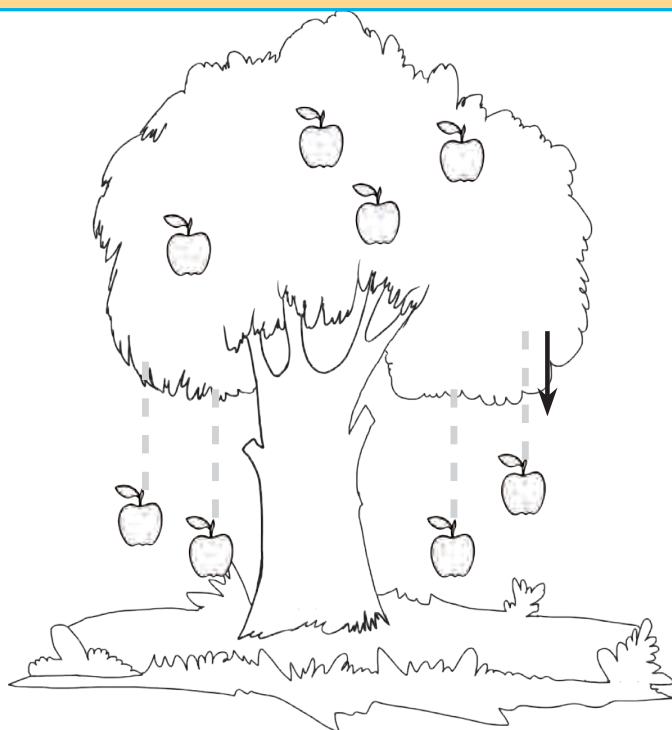

بنویس



کامل کن و رنگ بزن

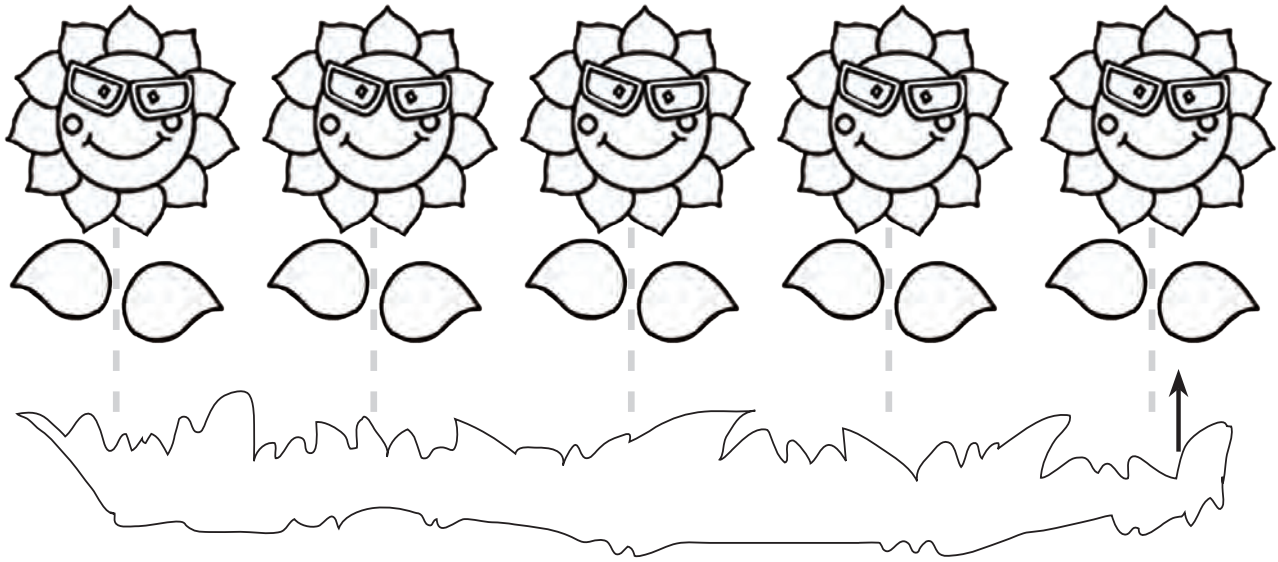

بنویس

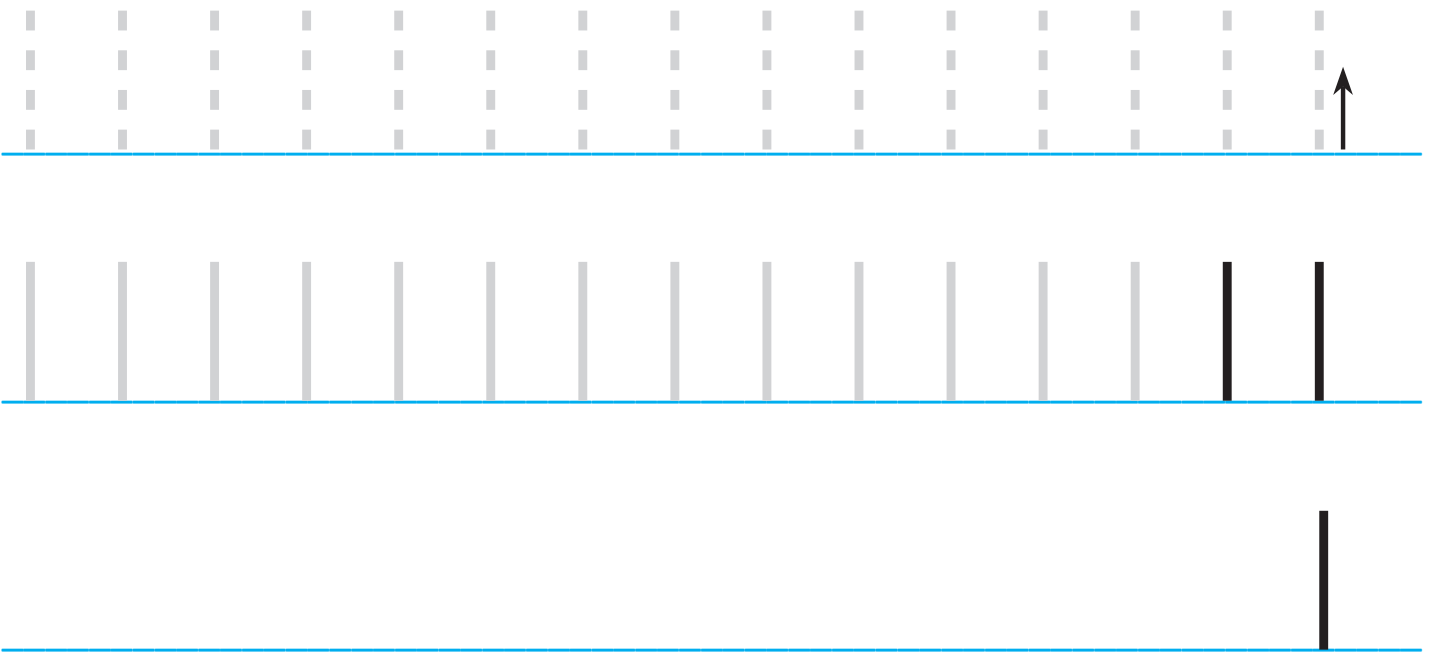

## فکر کن و انجام بده



● کلمه‌ی زیر را می‌خوانم ، تصویر مربوط به آن را رنگ بزن.

اَبر

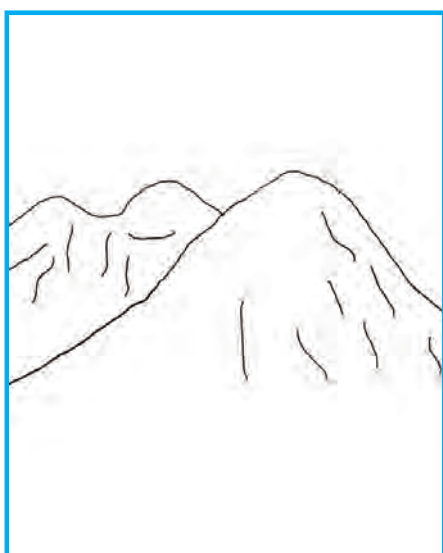

● شما در خانه با چه کسی زندگی می‌کنید؟ علامت بزن.

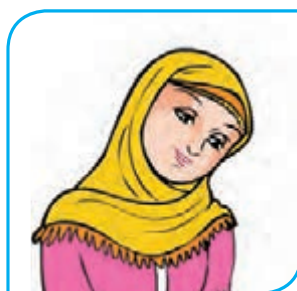

به فرزند خود کمک کنید تا با استفاده از نمک جهت این لوحه (↑ ↓) را با انگشت تمرین نماید.



به مدرسه می رویم.

نگاره ی ۲

کامل کن و رنگ بزن

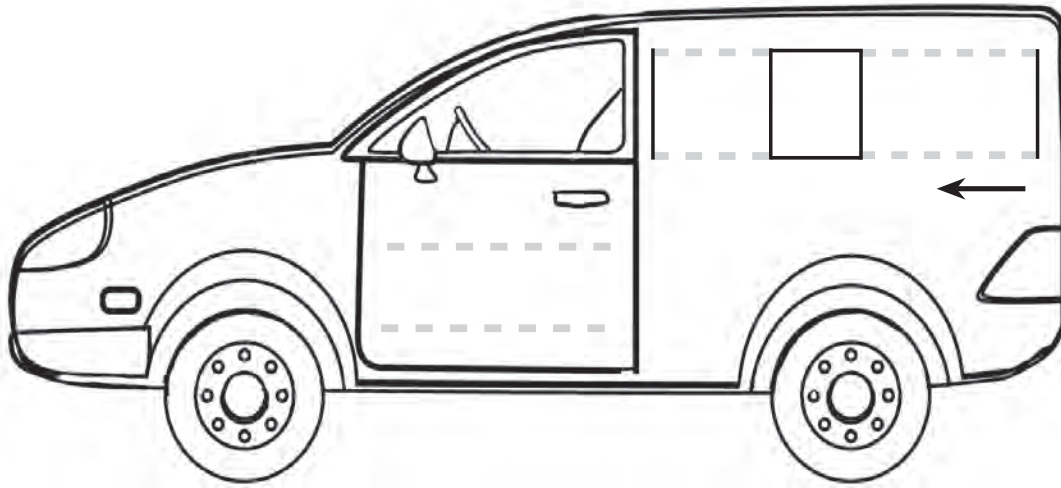

بنویس



## فکر کن و انجام بده



● دانش آموزی که در صندلی آخر مینی بوس نشسته است را علامت بزن.

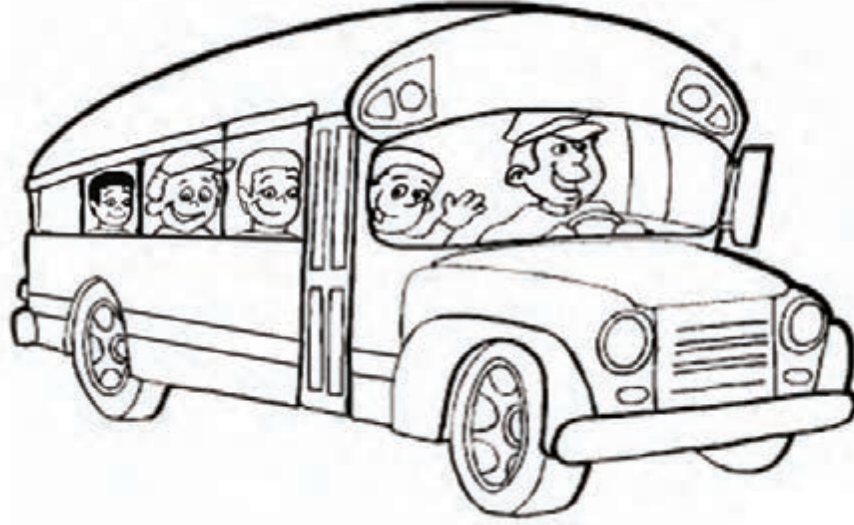

● کدام پروانه، آخر به گل می رسد؟ آن را رنگ بزن.

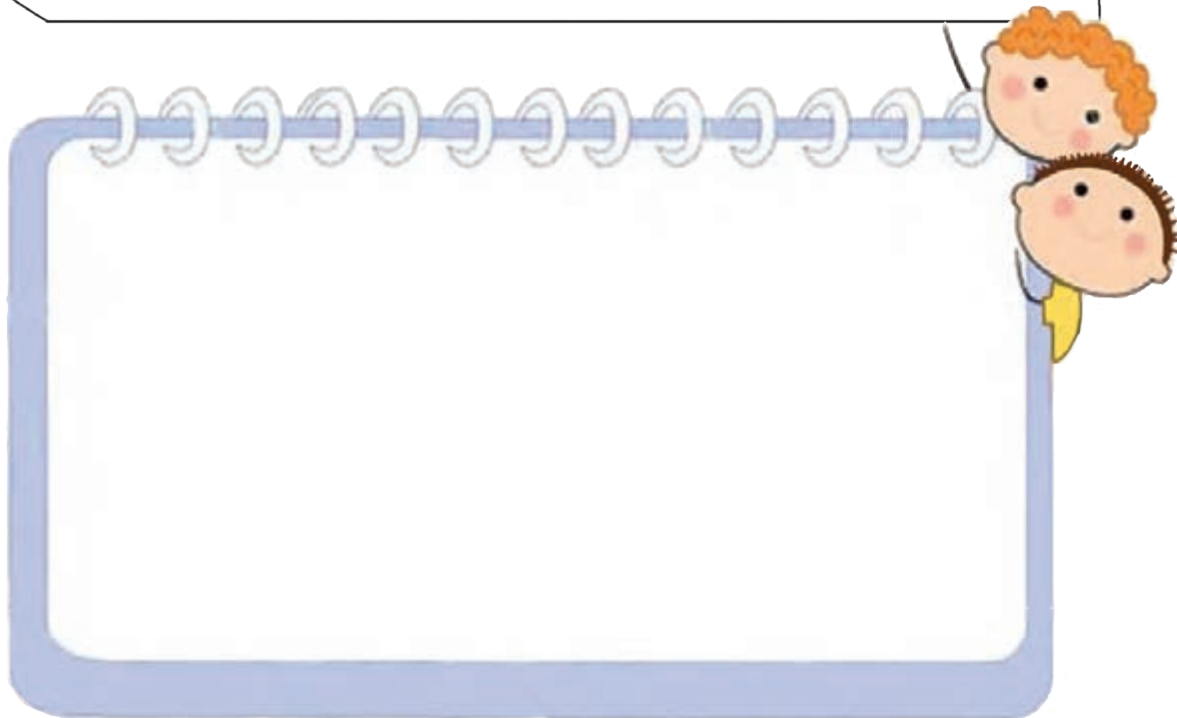
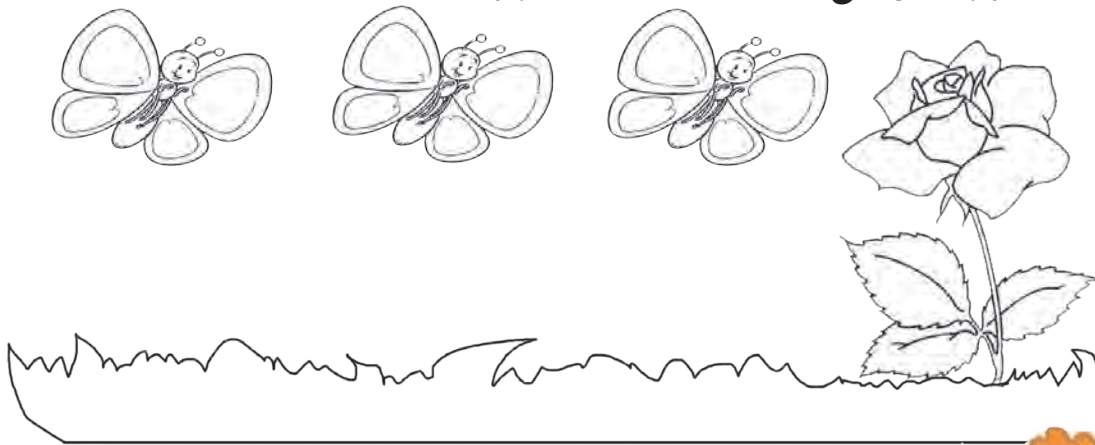

به فرزند خود کمک کنید انگشت خود را در گواش زده و خطوطی همانند \_\_\_\_\_ را در یک ورق کاغذ رسم نمایید، سپس آن برگه را داخل کادر بچسبانید.

سلام، مدرسه ی ما این جا است.

نگاره ی ۳

کامل کن و رنگ بزن

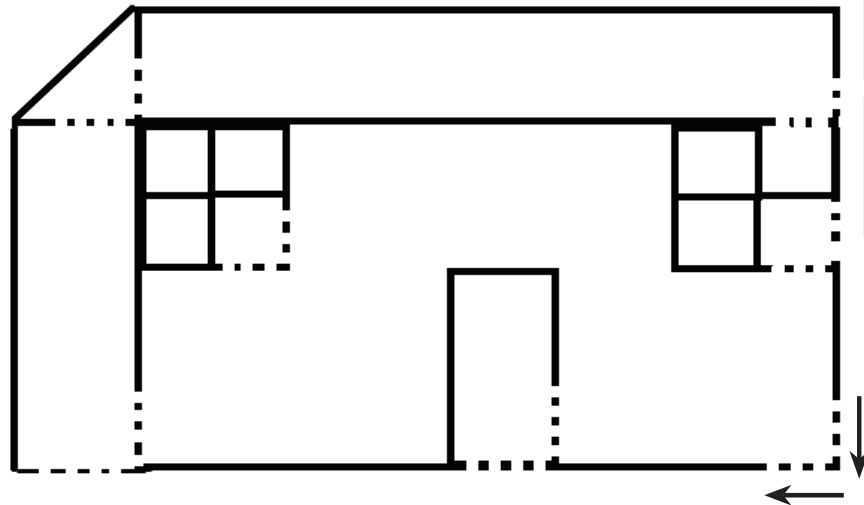

بنویس

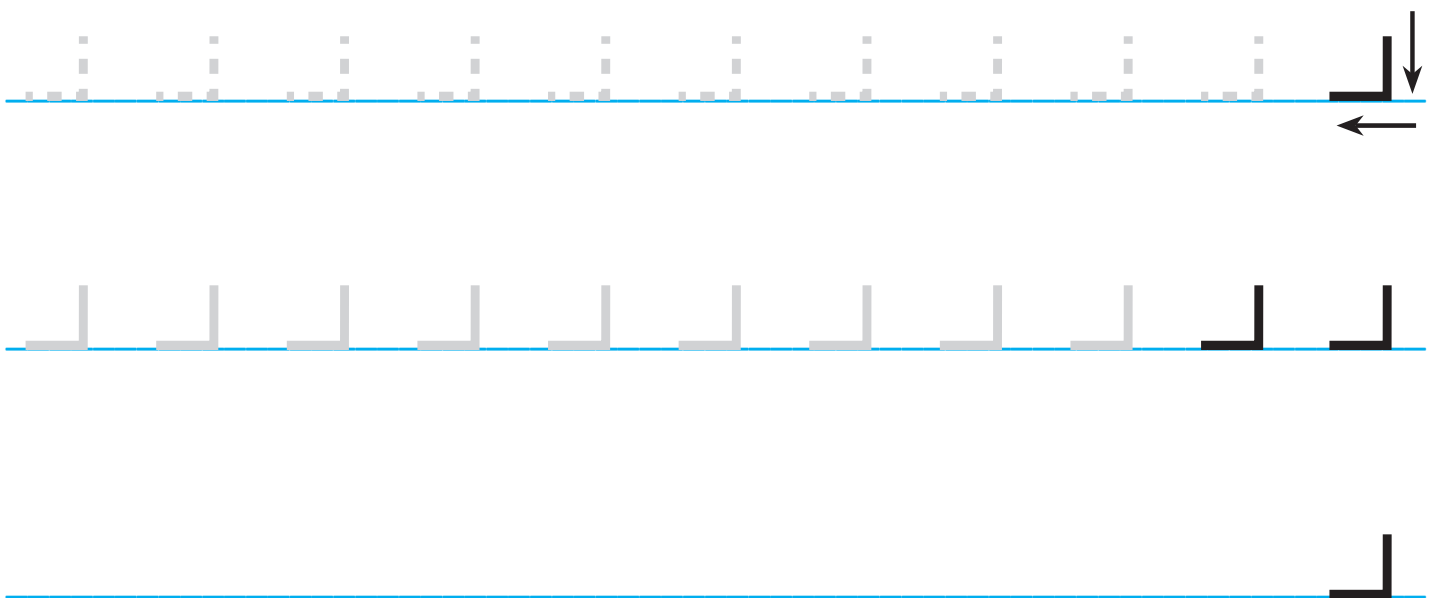

کامل کن و رنگ بزن

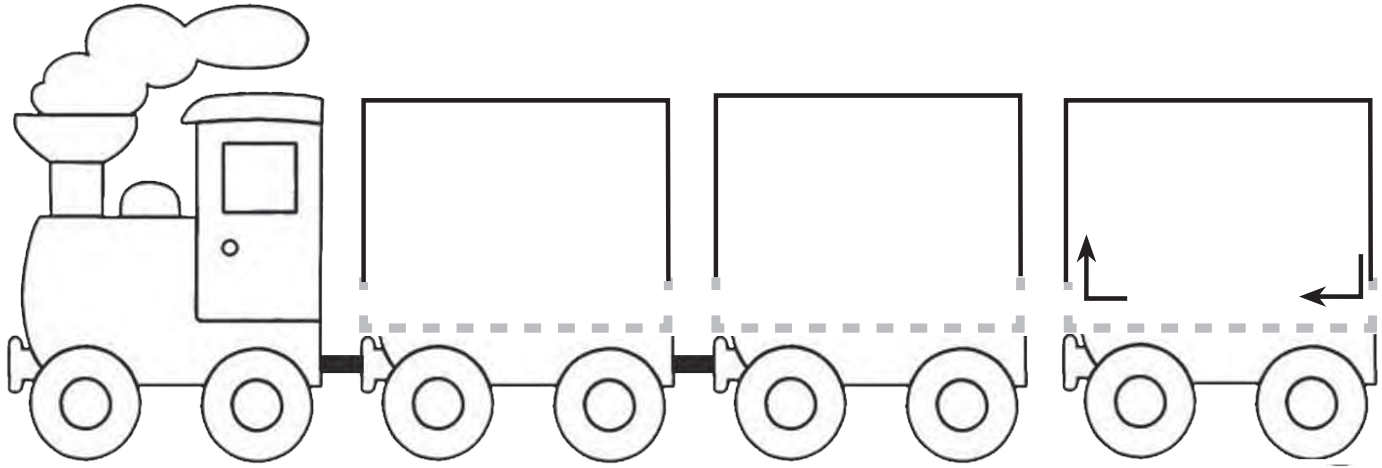

بنویس





## فکر کن و انجام بده



● کدام دانش آموز اوّل وارد کلاس می شود؟ دور آن خط بکش.



● صبح که از خواب بیدار می شوی، اوّل چه کار می کنی؟ علامت بزن.



کلاس من، کلاس تو

نگاره ی ۴

کامل کن و رنگ بزن



بنویس



## فکر کن و انجام بده



● در هر ردیف تصویری که دوبار تکرار شده است را رنگ بزن.

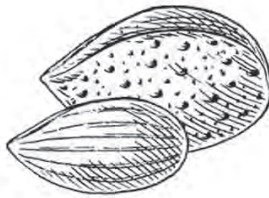
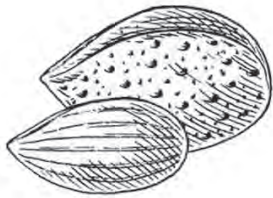
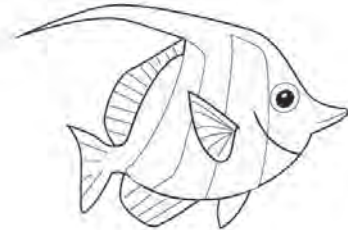
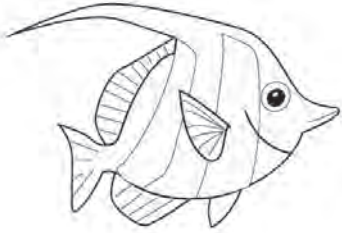

● به شکل داخل  به دقت نگاه کن؛ از بین شکل‌های داده شده آن را پیدا کن و دور آن خط بکش.

آ ا ا

آ

د م ن

م

● نام کدام یک از تصویرهای زیر با صدای **آ** شروع می شود؟ رنگ بزن.

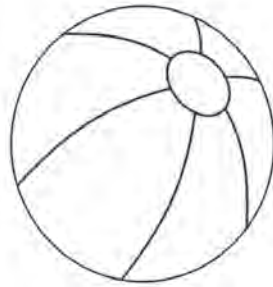
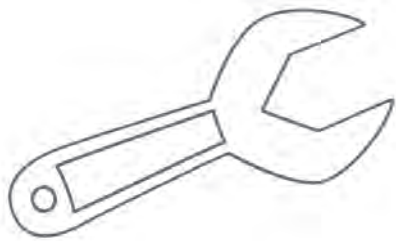

● صدای اوّل **آب** مثل صدای اوّل کدام تصویر است؟ علامت بزن.

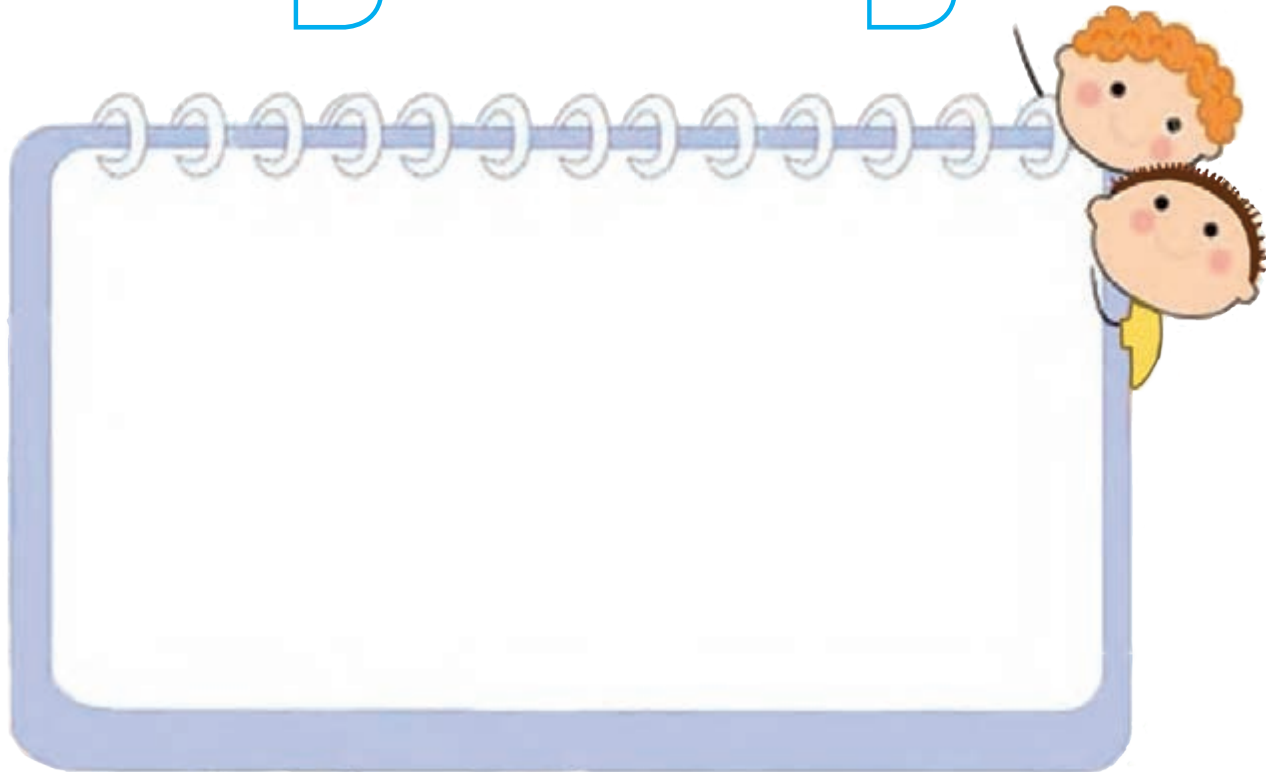
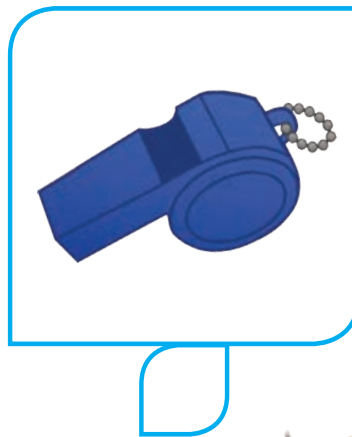

به فرزند خود کمک کنید تا تصویری که با صدای (آ) شروع می شود را پیدا کند و در کادر بالا بچسباند.



بازی، شادی، تماشا

نگاره ی ۵

کامل کن و رنگ بزن

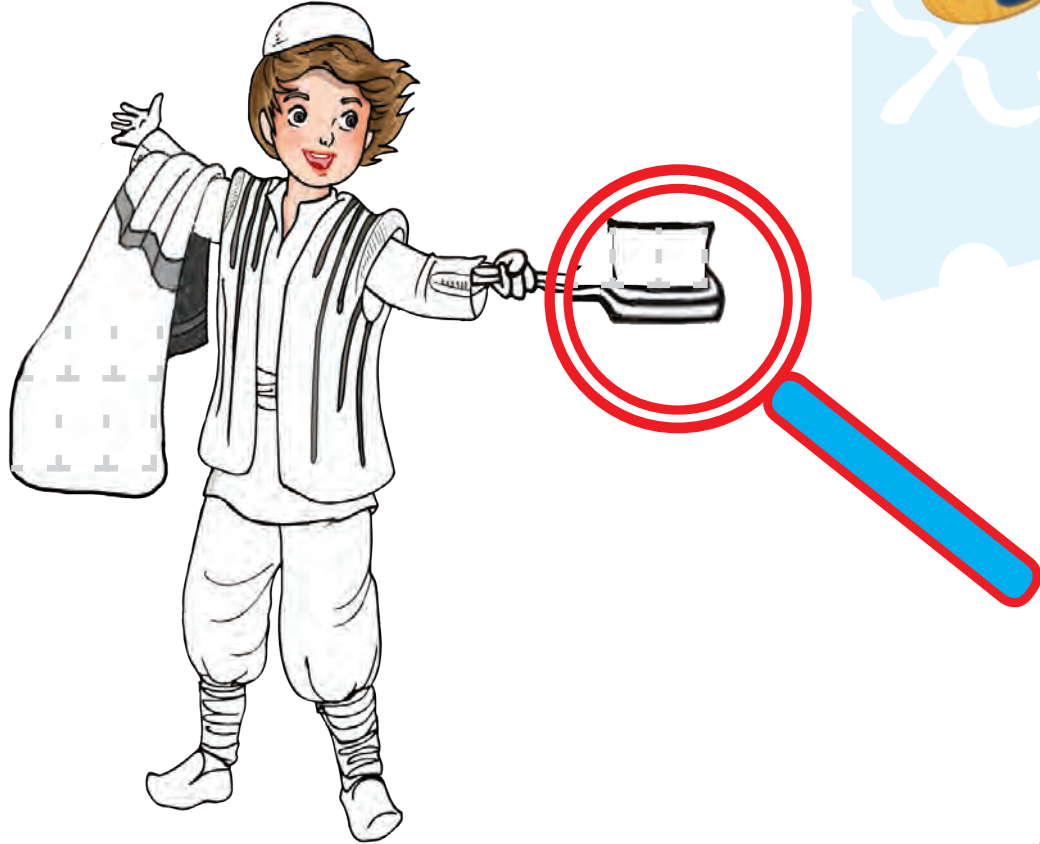

بنویس



Handwriting practice lines. The first line features a series of vertical dashed lines for tracing, followed by a solid line and a right-angle symbol with arrows indicating stroke direction. The second line consists of a solid blue baseline with several vertical lines of varying heights. The third line is a solid blue baseline with three vertical lines of varying heights.

## فکر کن و انجام بده



● نام تصویری که صدای آخر آن (ب) است را رنگ بزن.

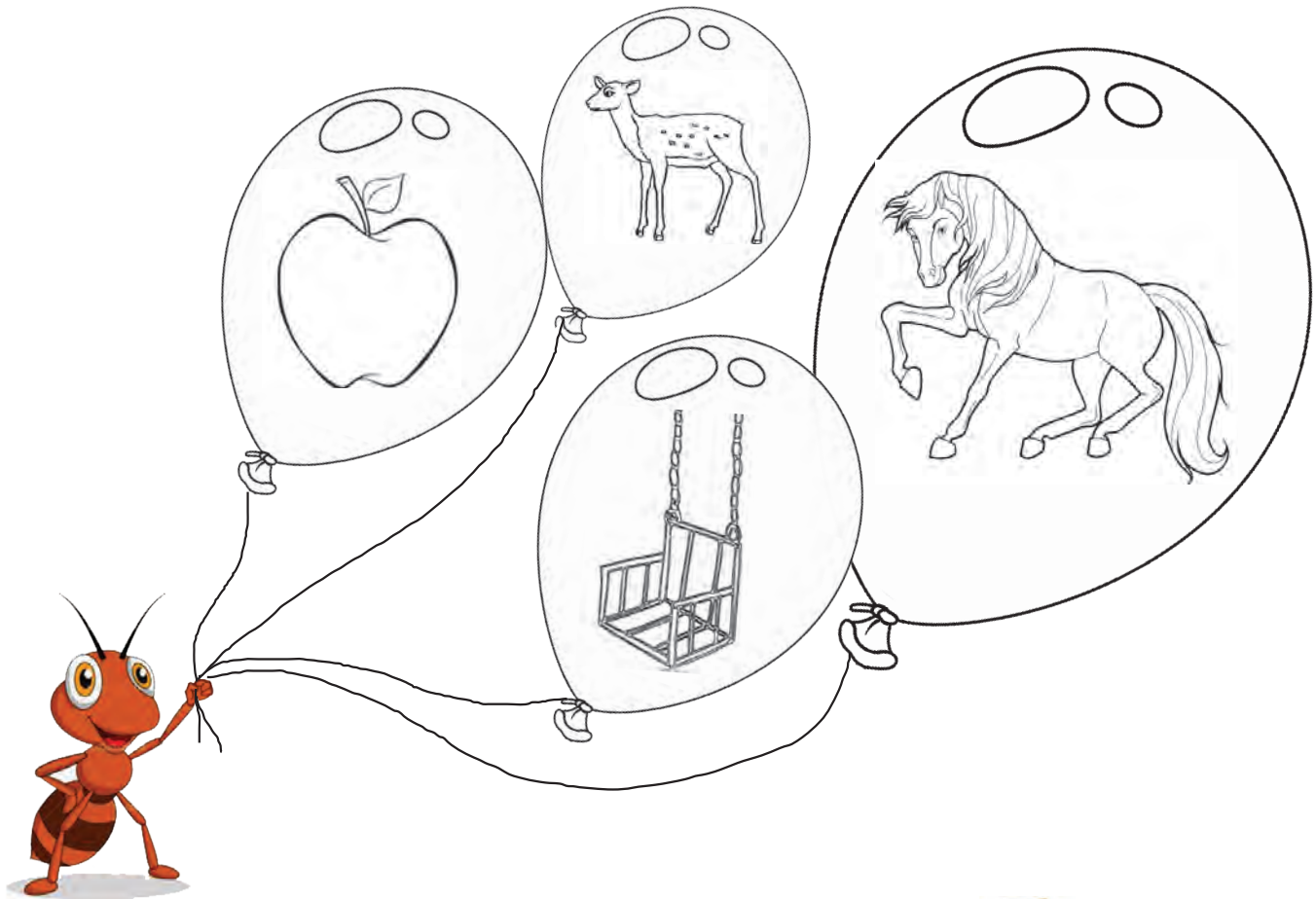

● صدای آخر  مثل صدای آخر کدام یک از تصویرهای زیر است؟ علامت بزن.

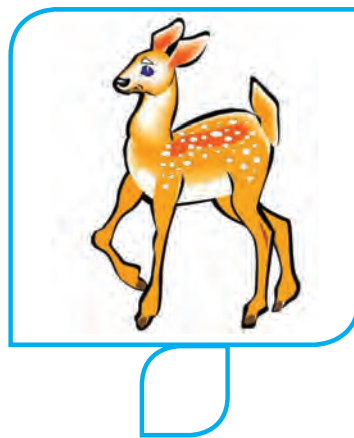

● صدای آخر کدام یک از کلمه‌های زیر (ب) است؟ دور آن خط بکش.

کبریت      خوب      مسواک      بشقاب

● نام تصویری که صدای آخر آن (ن) است را رنگ بزن.

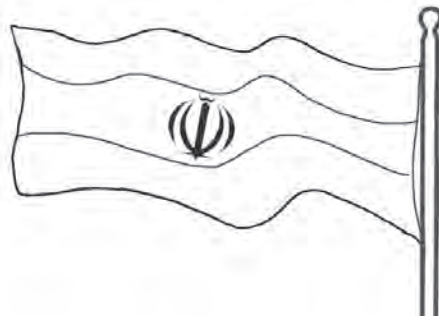

● نام تصویرهایی که صدای آخر آن مثل صدای آخر (باران) است را به شکل باران وصل کن.



«به کلاس نقاشی خوش آمدید!»

نگاره‌ی ۶

کامل کن و رنگ بزن

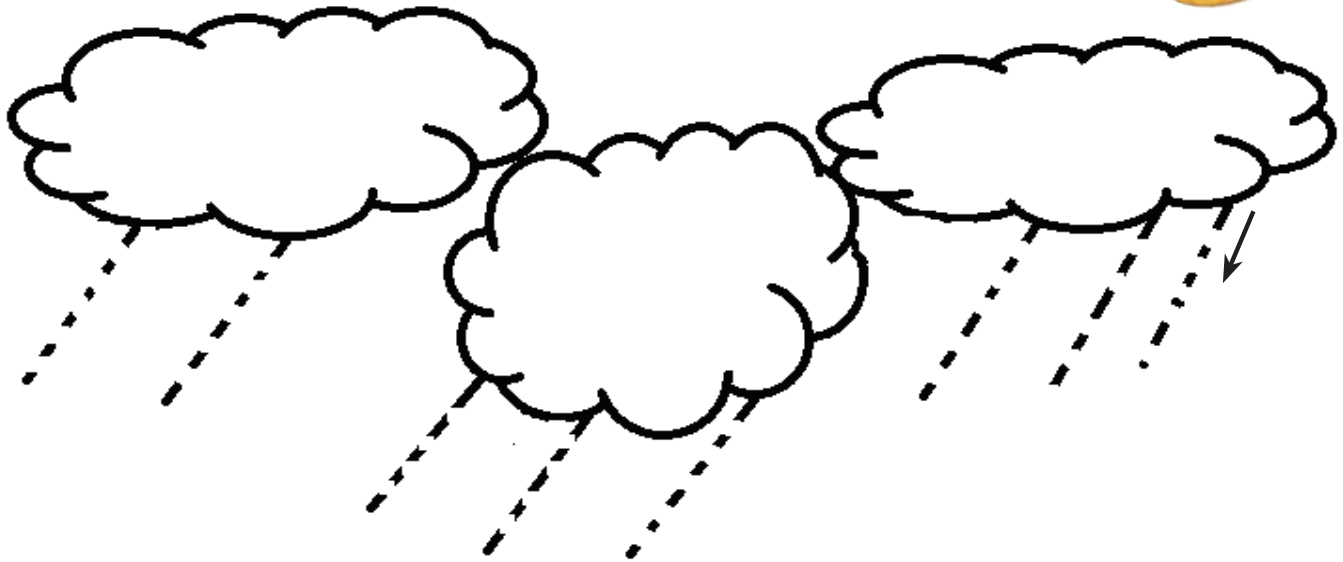

بنویس

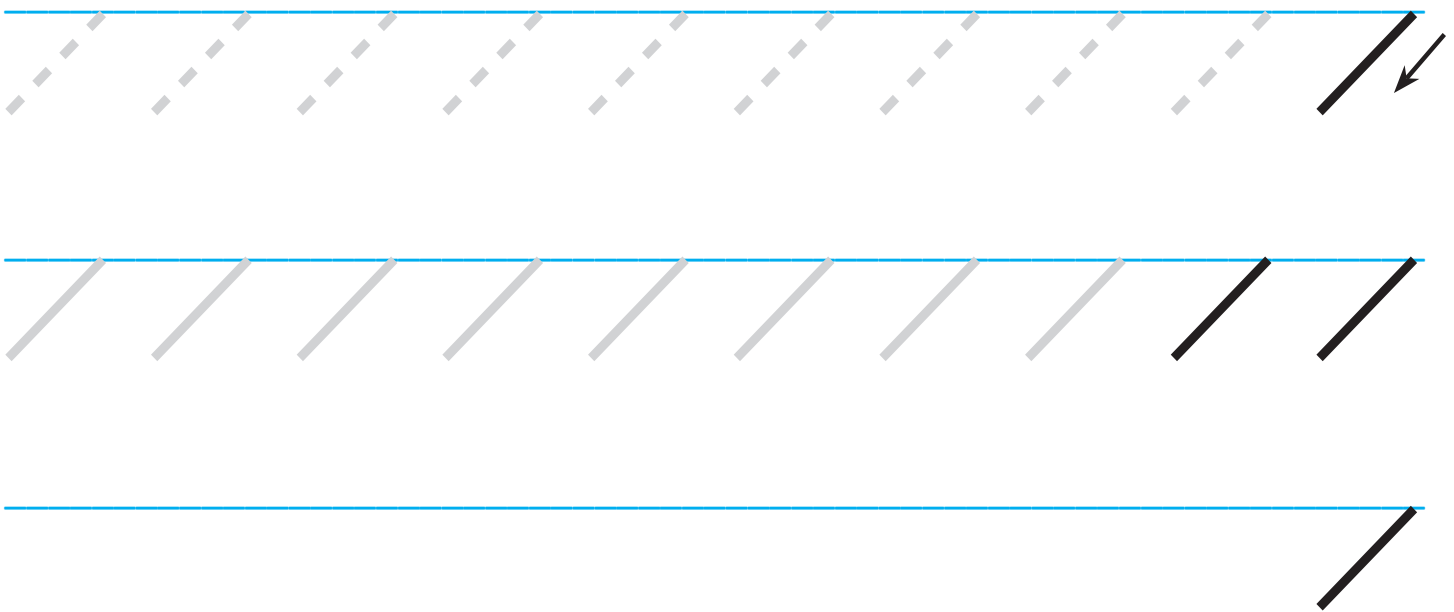



## فکر کن و انجام بده



- نام تصویرهایی که با صدای (آ) شروع می‌شود را قرمز و تصویرهایی که با صدای (اَ) شروع می‌شود را آبی رنگ بزن.

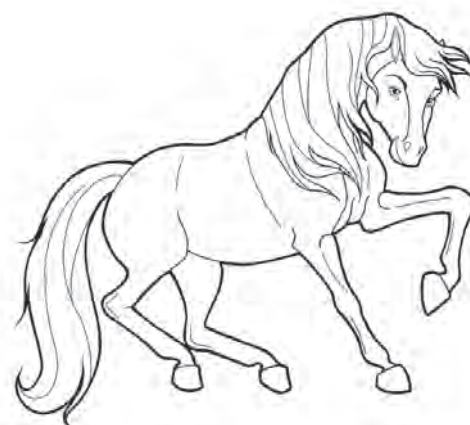
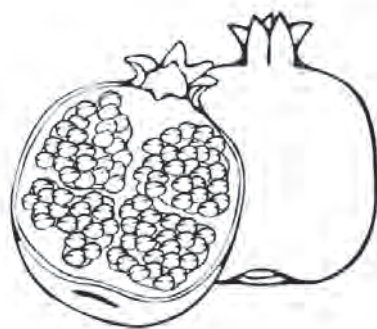
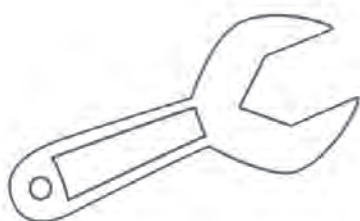

- نام کدام تصویر با صدای (اَ) شروع می‌شود؟ علامت بزن.



● دختر را به تصویری که صدای اوّل آن (اَ) دارد برسان.



● نام تصویری که صدای آخر آن (م) است را علامت بزن.

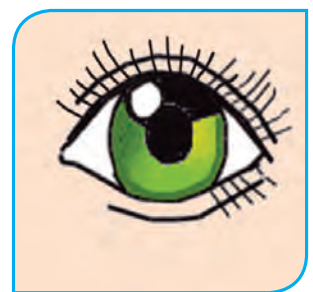
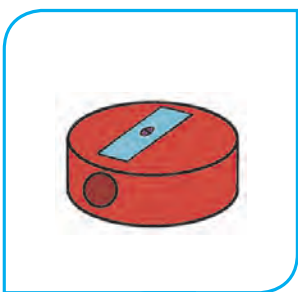

● کلمه‌هایی که صدای آخر آن مثل صدای آخر (بادام) است را به آن وصل کن.

گرم

مداد

تراش

آرام



بام

● نقاش کوچولو، تابلوی زیر را رنگ بزن.



«همه با هم مهربانیم!»

نگاره‌ی ۷

کامل کن و رنگ بزن

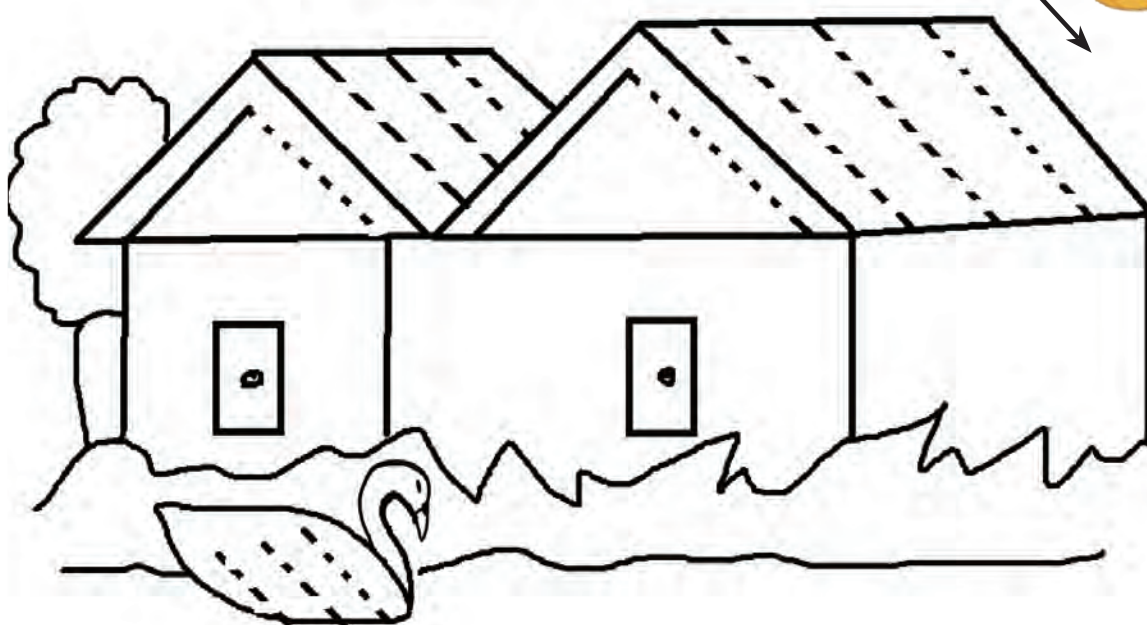

بنویس

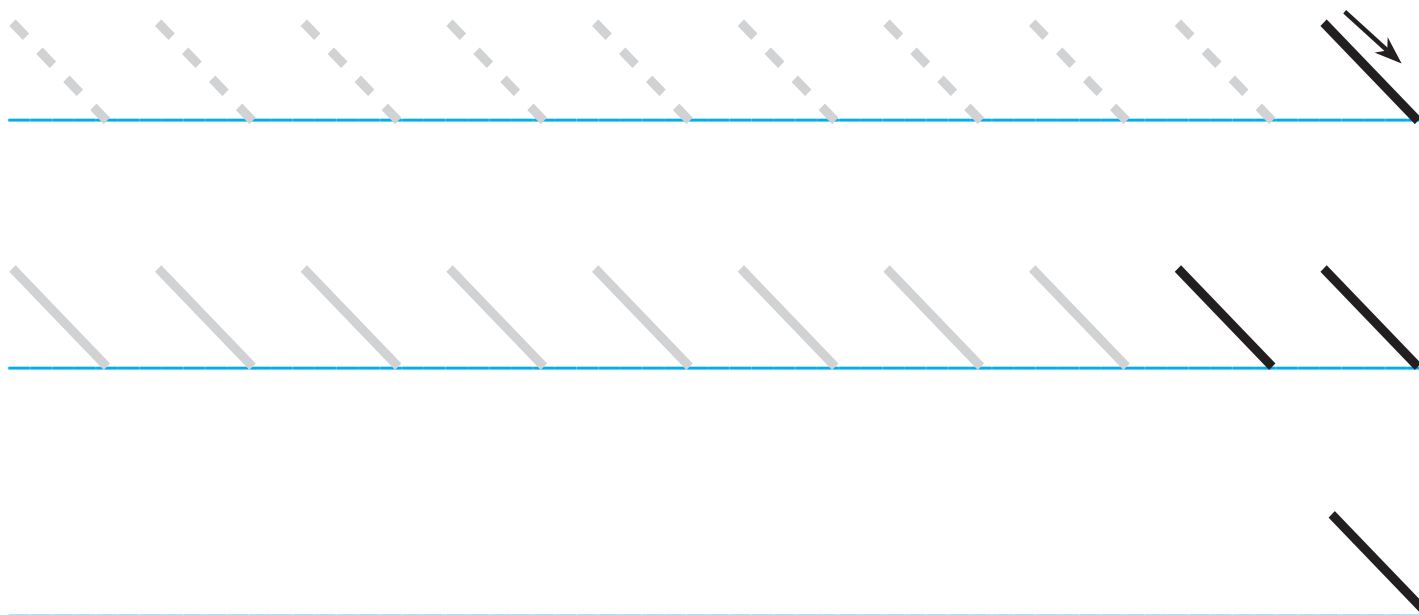

کامل کن و رنگ بزن

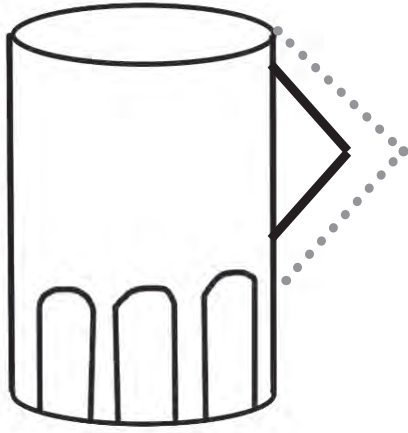

بنویس

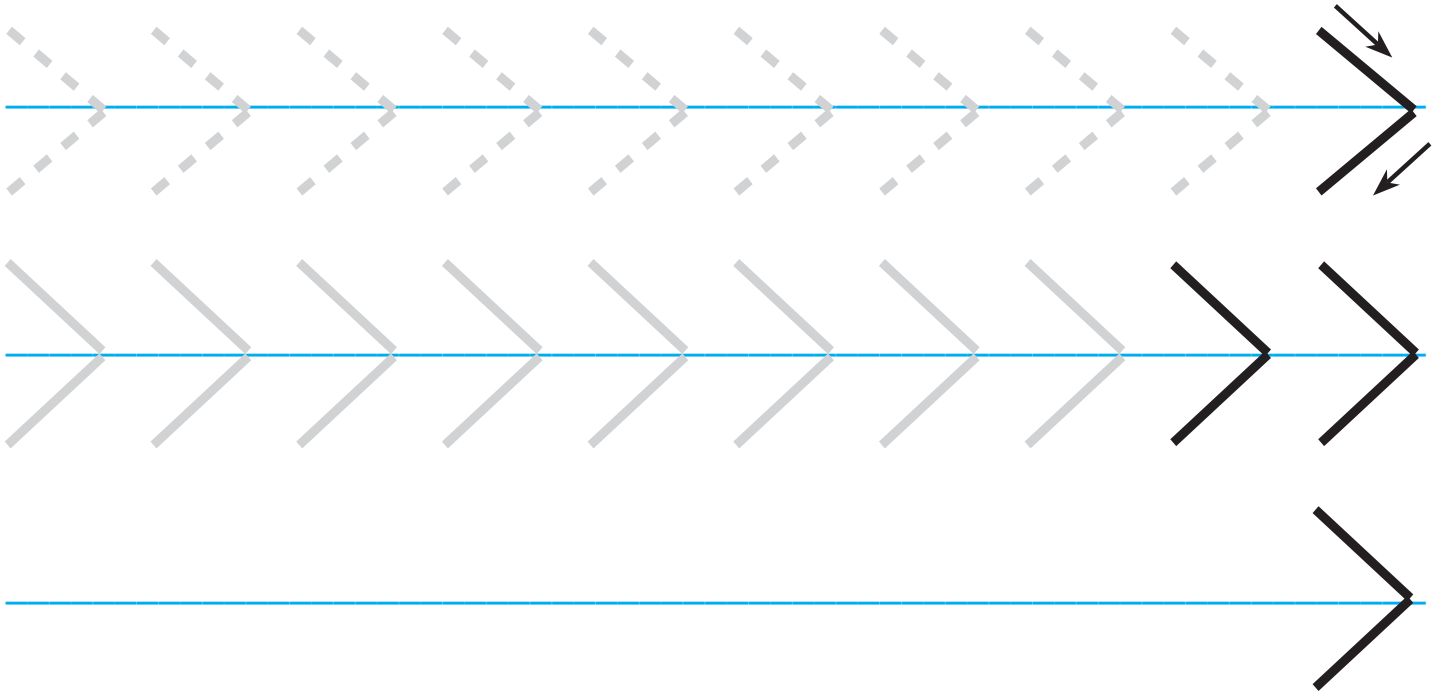

## فکر کن و انجام بده



● نام تصویری که صدای آخر آن (ت) است را رنگ بزن.

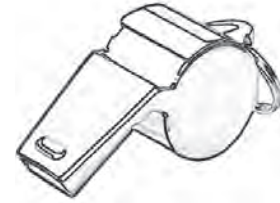
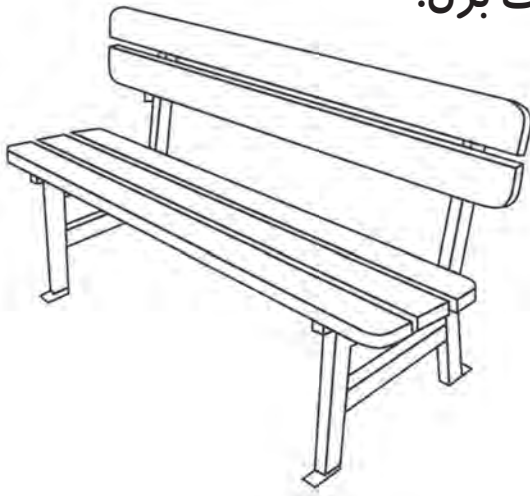

● تصویرهایی که صدای آخر نام آن مثل صدای آخر تصویر (درخت) است را رنگ بزن.



● نام تصویری که صدای آخر آن (س) است را علامت بزن.

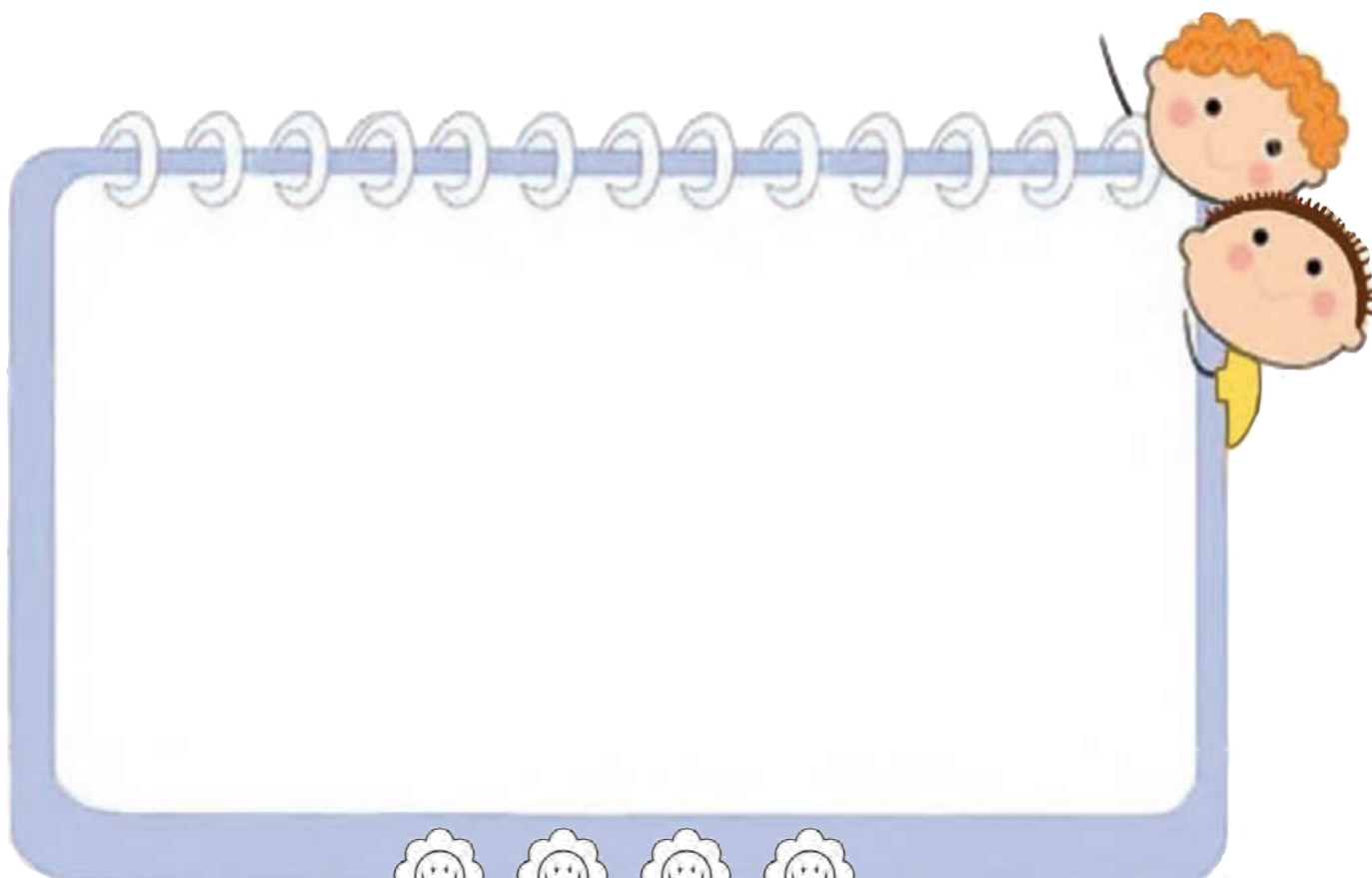
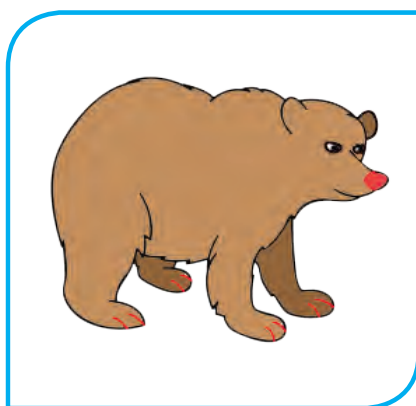
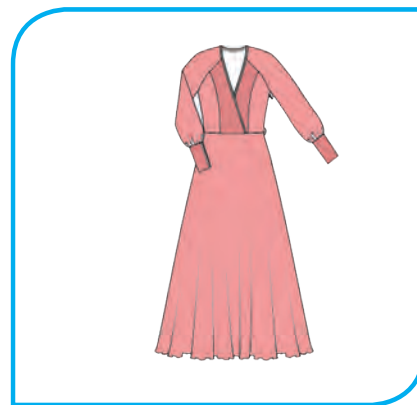

«دنیای حیوانات»

نگاره‌ی ۸

کامل کن و رنگ بزن

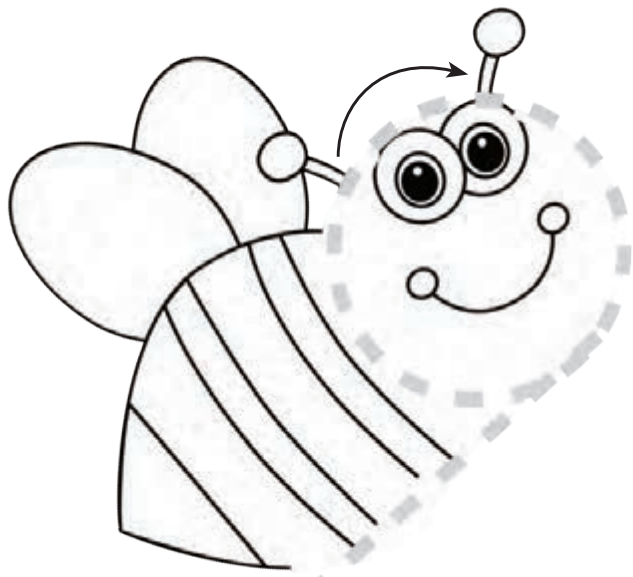

بنویس

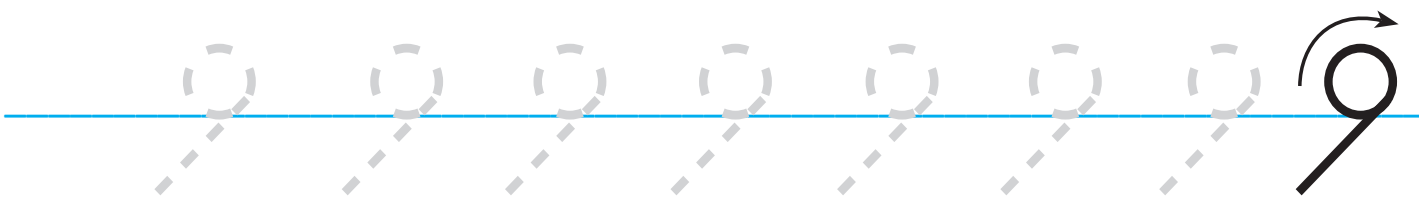



## فکر کن و انجام بده



● نام تصویری که صدای آخر آن ( **او** ) است را علامت بزن.



● نام تصویرهایی که صدای آخر آن‌ها مثل هم است را رنگ بزن.

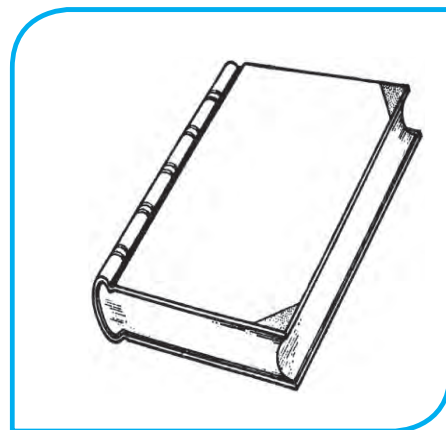
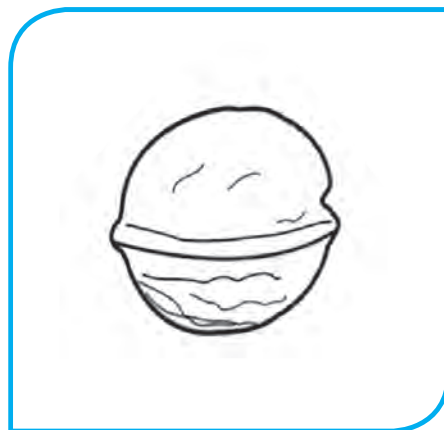

● خرگوش از کدام راه زودتر به کاهو می‌رسد؟ رنگ بزن.



● نام تصویری که صدای اوّل آن ( م ) است را علامت بزن.



● نام تصویری که صدای اوّل آن مثل صدای اوّل تصویر موش باشد را علامت بزن.



● پس از بیان نام هر تصویر صداهای آن را کشیده بگو و برای هر صدا یک ○ رارنگ بزن.

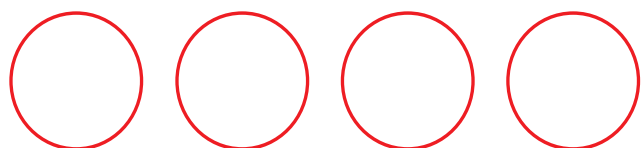
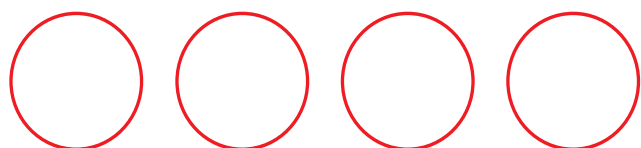
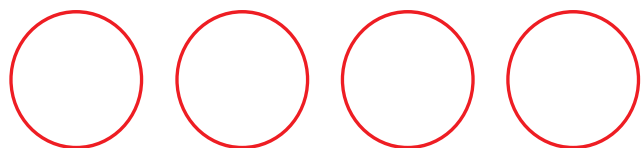

«مسجد محلّه ی ما»

نگاره ی ۹

کامل کن و رنگ بزن

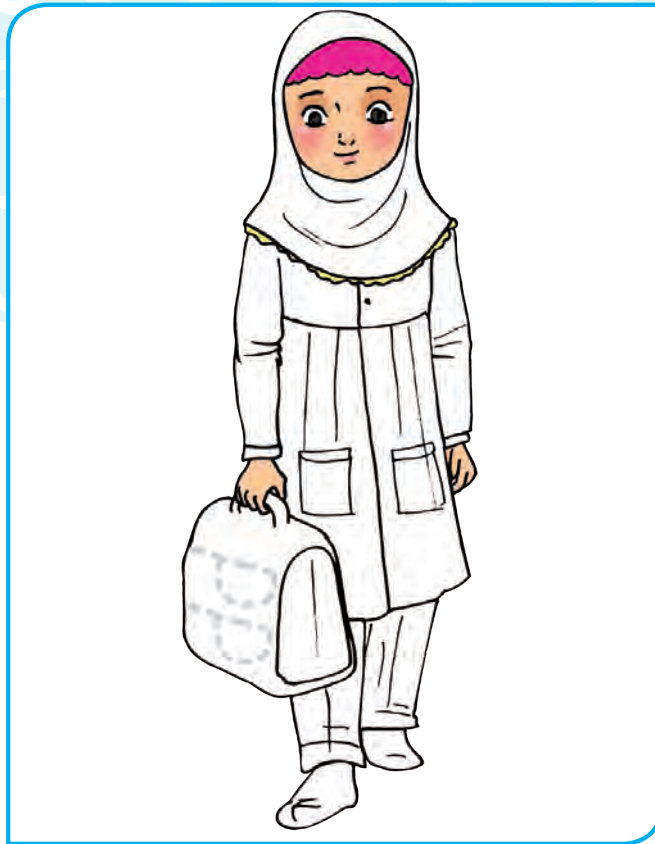

بنویس



## فکر کن و انجام بده



● نام تصویری که صدای آخر آن ( ز ) است را رنگ بزن.

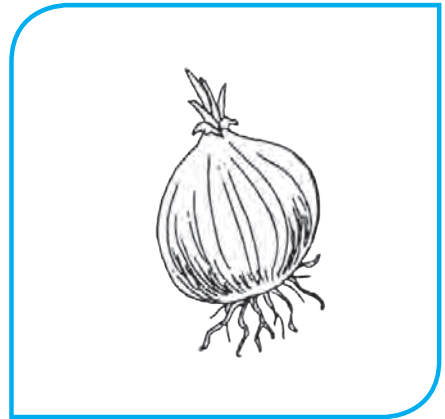
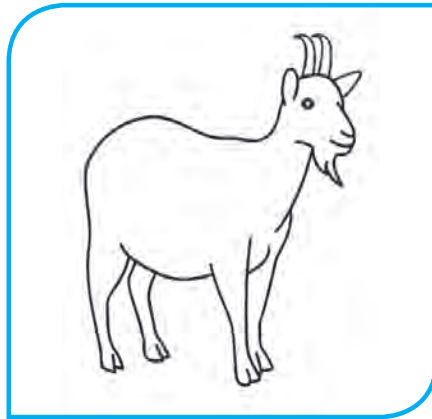

● تصویرهایی که صدای آخر نام آن مثل صدای آخر ( میز ) است را به تصویر میز وصل کن.



● به تصویرهای زیر دقت کن و دور تصویرهایی که صدای آخر نام آنها مثل هم است خط بکش.



● تصویر بکش و بچسبان.

است.

مثل صدای آخر



صدای آخر

است.

مثل صدای آخر



صدای آخر

● پس از بیان نام هر تصویر صداهای آن را کشیده بگو و برای هر صدا یک ○ را رنگ بزن.

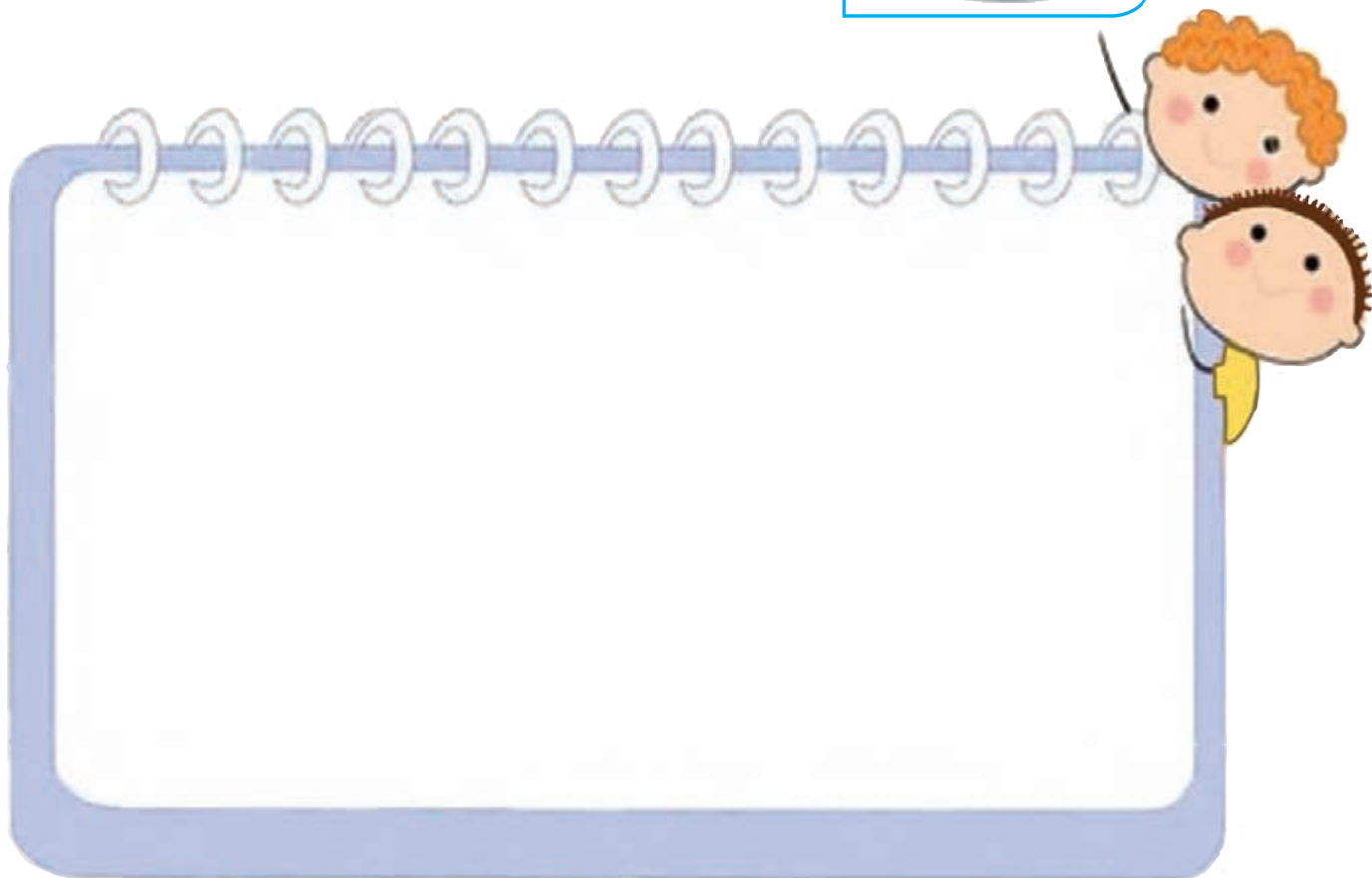
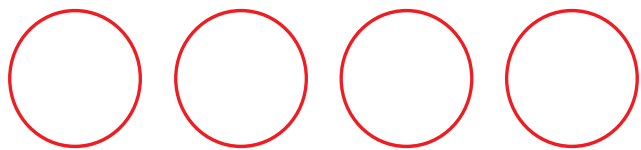
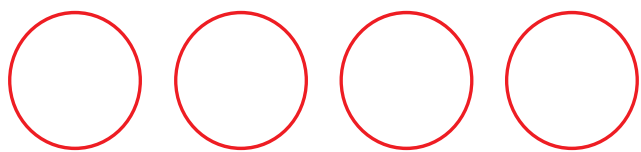
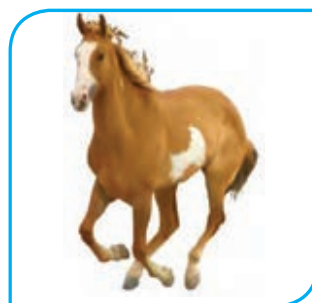
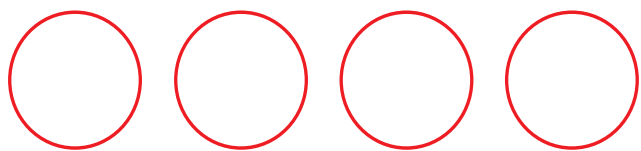

« در بازار، چه خبر؟ »

نگاره‌ی ۱۰

کامل کن و رنگ بزن



بنویس





## فکر کن و انجام بده



● نام تصویرهایی که صدای آخر آن ( ه ه ) است را علامت بزن.



● به نقاشی زیر نگاه کن؛ تصویرهایی که صدای آخر نام آن ( ه ه ) است را رنگ بزن.

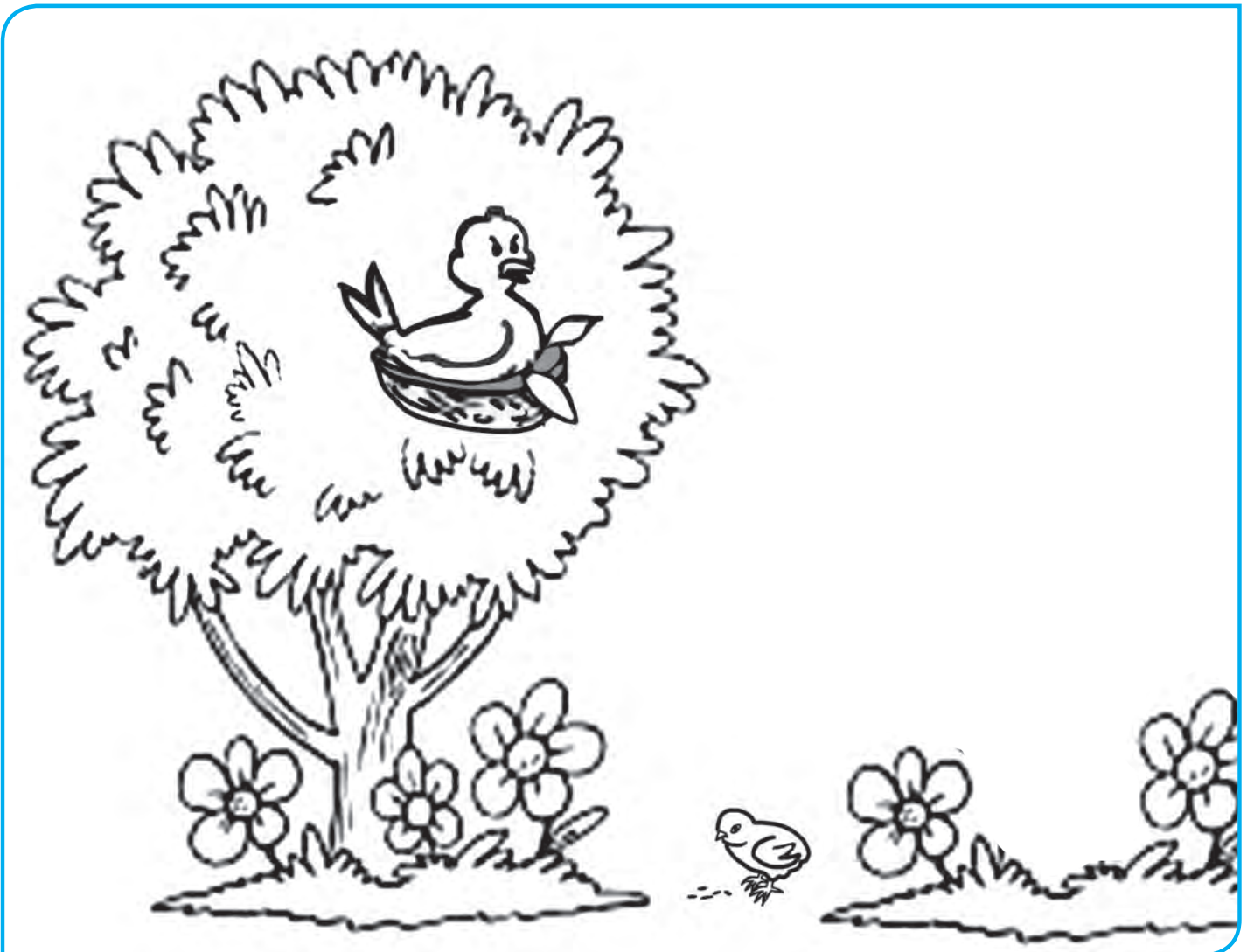

● تصویر کلمه‌هایی که صدای اوّل نام آن (ک) است را علامت بزن.



● کلمه‌های زیر را کشیده بگو و برای هر صدا یک گردی را رنگ بزن.

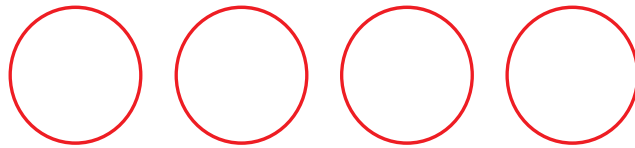

آب

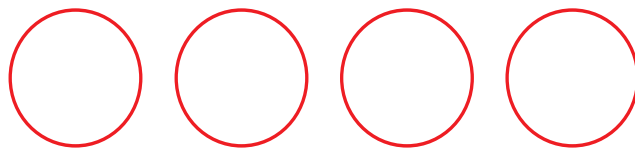

داد

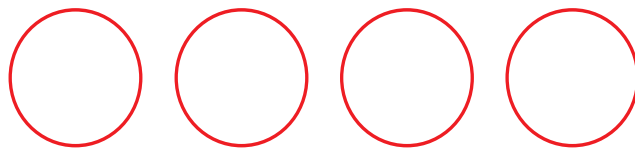

بابا

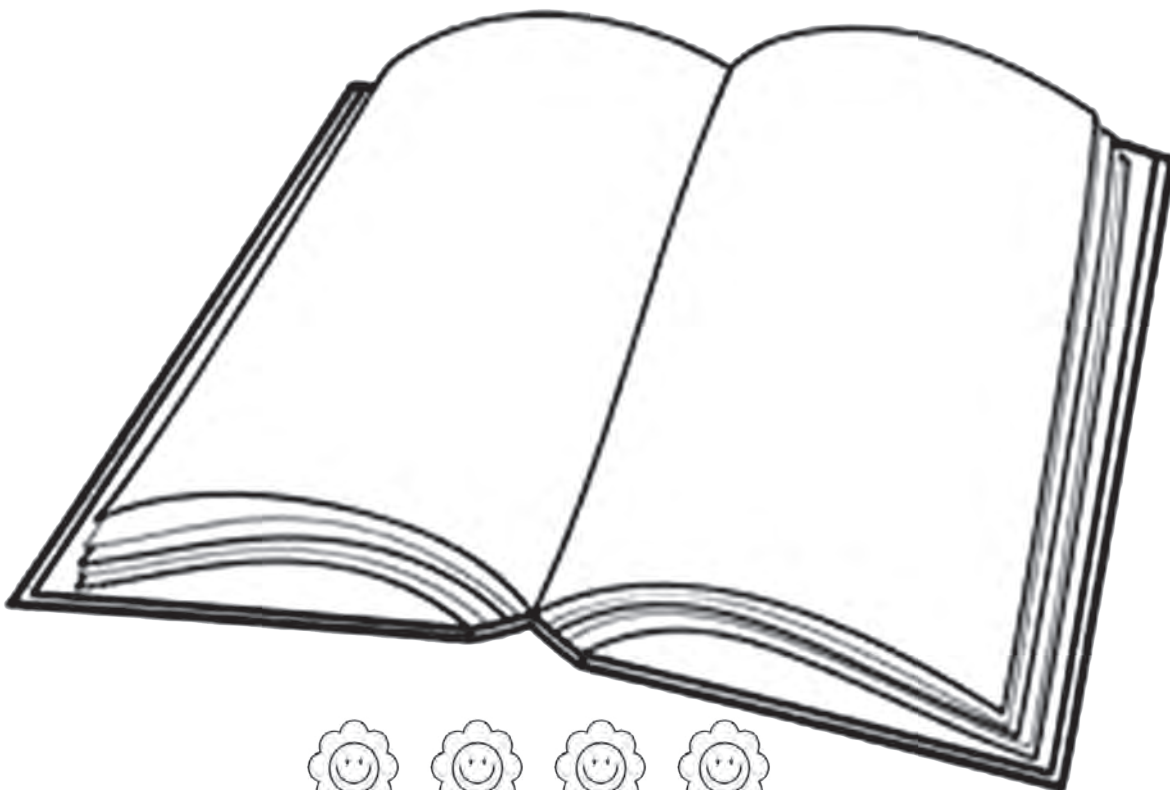

به فرزند خود کمک کنید تا دو تصویر که صدای اوّل آن‌ها مانند صدای اوّل (کتاب) است را پیدا کنید و در کادر بالا بچسبانید.



بخوان به نام پروردگارت.

قرآن کریم

## بخش ۲

### نشانه‌ها



آب

نشانه‌ی ۱

بنویس

آب  
آب  
آب

فکر کن و انجام بده

● صدای اول نام هر تصویر را کشیده بگو و بنویس.



.....



.....



.....

● صدای آخر نام هر تصویر را بنویس.



.....



.....



.....

● کلمه‌ی زیر را کشیده بگو و هر صدا را در جای مناسب بنویس.

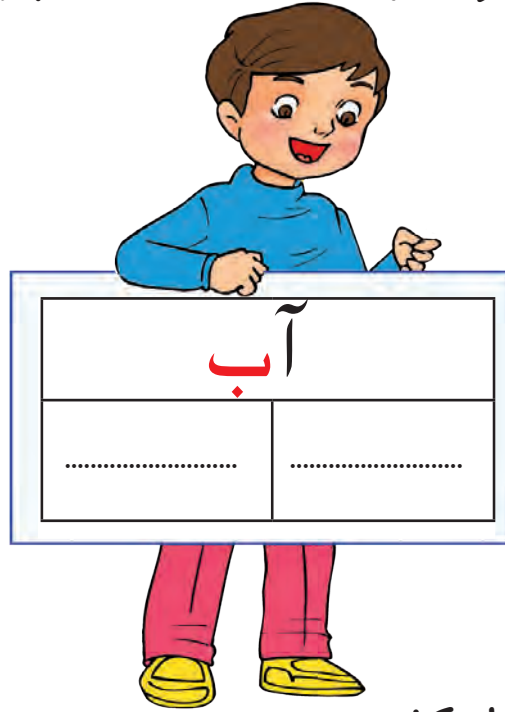

● دور کلمه‌ی آب خط بکش.

بابا آب باران



بابا

نشانه‌ی ۲

بنویس



بابا

بابا

با

ا

ا

با

با

با

با

## فکر کن و انجام بده



● کلمه ی زیر را بخوان ، صدای آخر آن را در جای مناسب بنویس.

آب ..... آ

● در کلمه های زیر دور (با) خط بکش و بخوان.

بابا

با

باد

آباد

● کلمه های زیر را کشیده بگو و هر صدا را در جای مناسب بنویس.

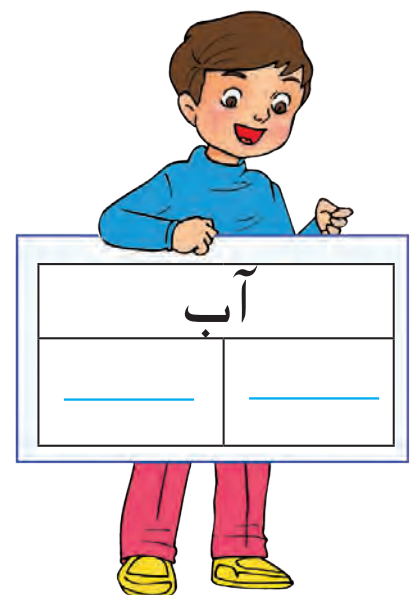
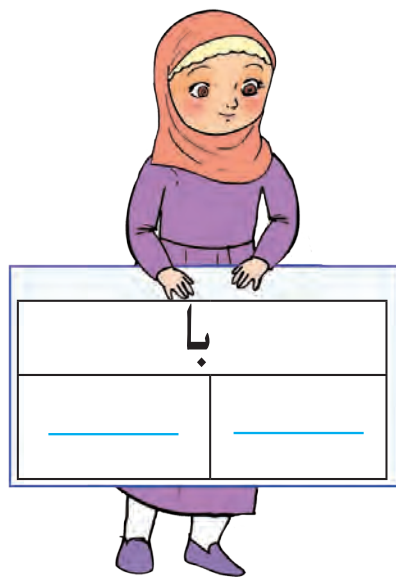
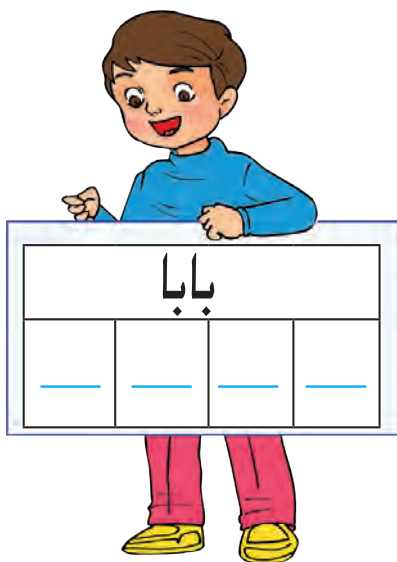

● نام تصویرهای زیر را بنویس.



.....



.....

● با نشانه‌های داده شده خانه‌های جدول را پر کن.

-----	آ	← آب
	ب	← آب
	-----	← آب
	-----	



به فرزند خود کمک کنید تا انگشت خود را در رنگ انگشتی زده و کلمه ی (آب) و (بابا) را روی مقوا بنویسد و به کلاس بیاورد.



باد

نشانه‌ی ۳

بنویس

باد

د

دا

فکر کن و انجام بده

● کلمه‌های زیر را بخوان ، صدای آخر آن‌ها را بنویس.

بابا

آب

باد

آباد

● کلمه‌های زیر را بخوان ، صدای اوّل آن‌ها را بنویس.

باد

دا

داد

آب

● نام تصویرهای زیر را بنویس.



.....



.....



.....

● کلمه‌های زیر را کشیده بگو و هر صدا را در جای مناسب بنویس.

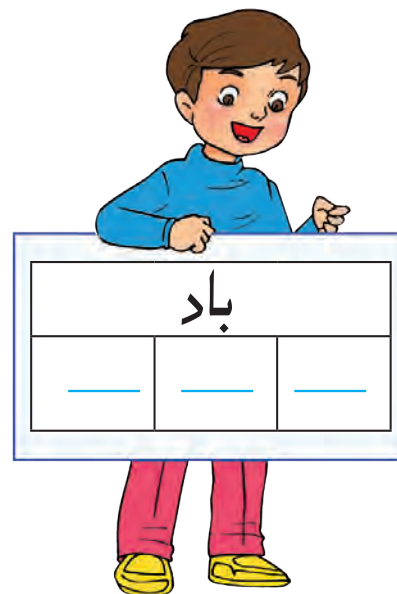
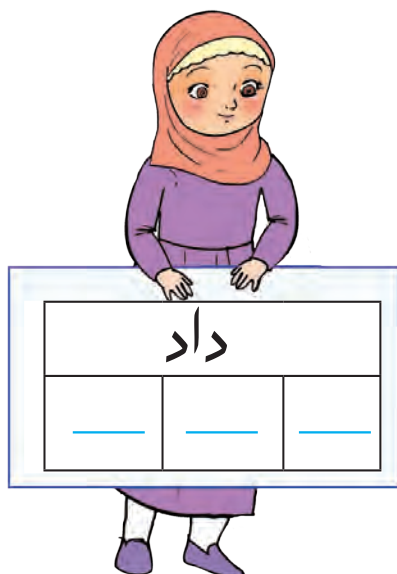
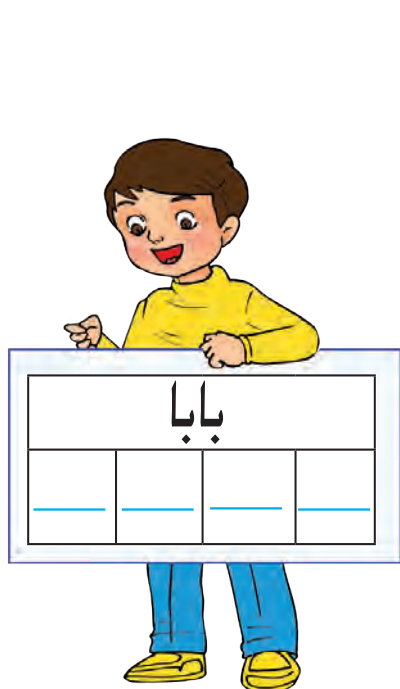

● مانند نمونه ترکیب کن و کلمه بساز.

_____	آب	_____	آ ب
_____		_____	ب ا د
_____		_____	د ا د
_____		_____	ب ا ب ا

● بخوان و بنویس.



بابا آب داد.

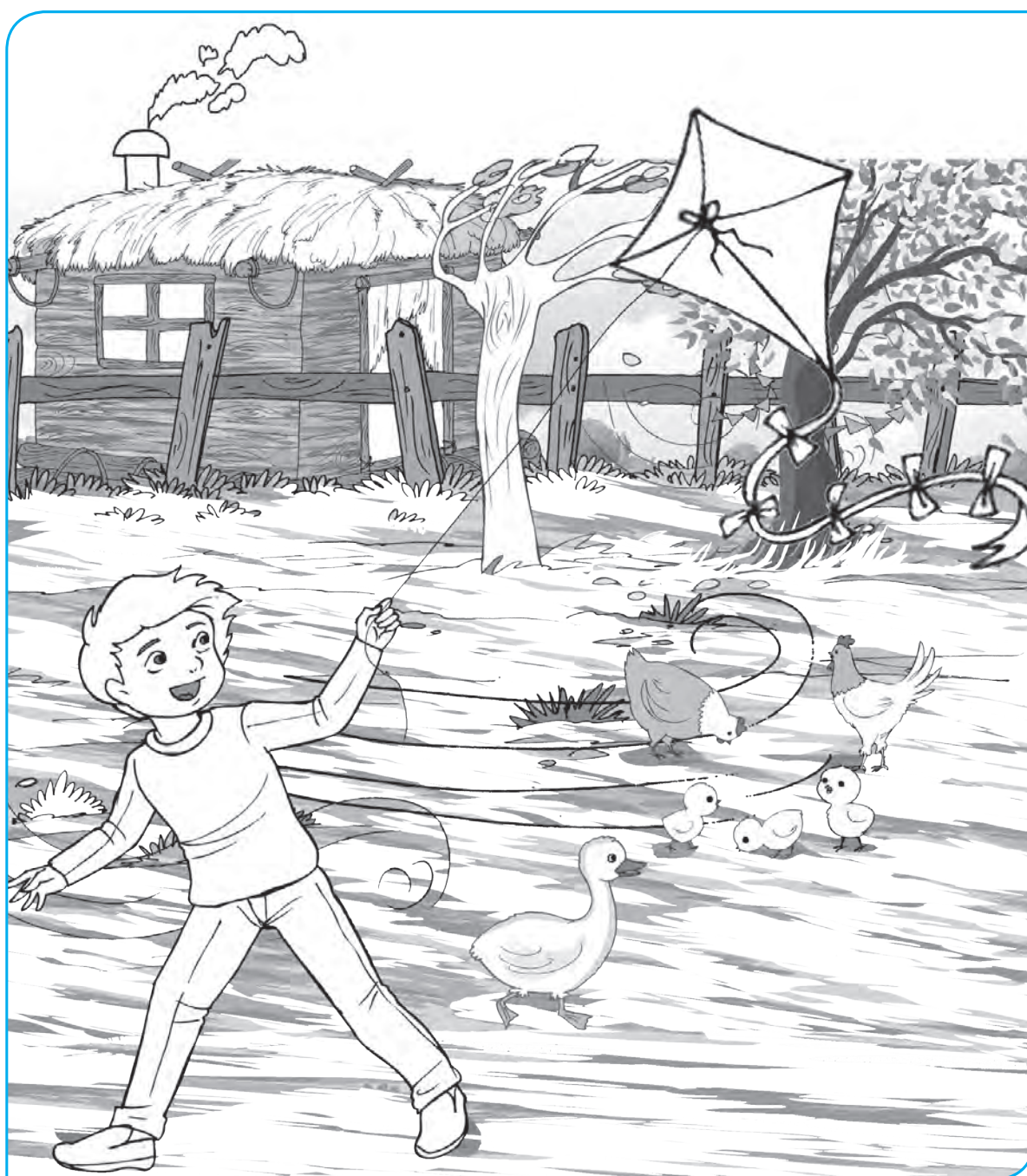

نان

نشانه‌ی ۴

بنویس



نان

ن

ن

نا

فکر کن و انجام بده



● تصویرهایی که صدای آخر نام آن ( ن ) است را به نشانه‌ی ( ن ) وصل کن.

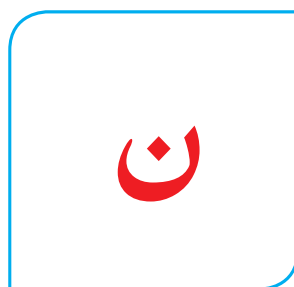

● دور کلمه هایی که نشانه‌ی (ن) غیر آخر دارند، خط بکش.

نادرِ نَماز باد نام باران اَنار

● ترکیب کن و بنویس.



● به تصویرها نگاه کن، هر کلمه را با گذاشتن نقطه کامل کن.



بابا



آب



باد



نان

● نام تصوی‌های زیر را بنویس.



.....

.....

.....

● کلمه‌های زیر را کشیده بگو و هر صدا را در جای مناسب بنویس.

آبان

آبان			
—	—	—	—

نان

نان		
—	—	—

باد

باد		
—	—	—

● ترکیب کن و کلمه بساز.

ن ا ن

.....

آ ب ا ن

.....

آ ب ا د

.....

● بخوان و بنویس.



بابا نان داد.

\_\_\_\_\_



بار

نشانه‌ی ۵

بنویس



بار

ر

ا

فکر کن و انجام بده



● صدای آخر نام هر تصویر را بنویس.



\_\_\_\_\_

\_\_\_\_\_

\_\_\_\_\_

\_\_\_\_\_



● هر کلمه را بخوان و آن را به تصویر مناسب وصل کن.

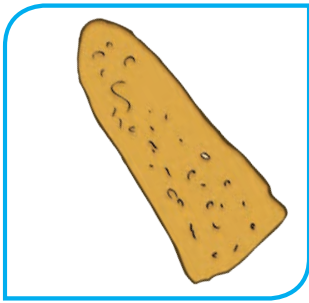

● آرد



● بار



● باران



● نان

● به تصویرها نگاه کن، کلمه‌ها را با نوشتن نشانه‌ی مناسب کامل کن.



دا...ا



آ...د

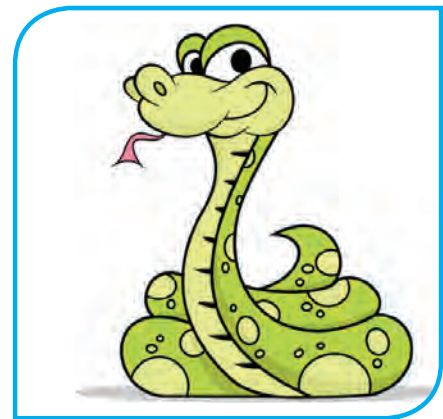

ما...

● کلمه‌های زیر را کشیده بگو و هر صدا را در جای مناسب بنویس.

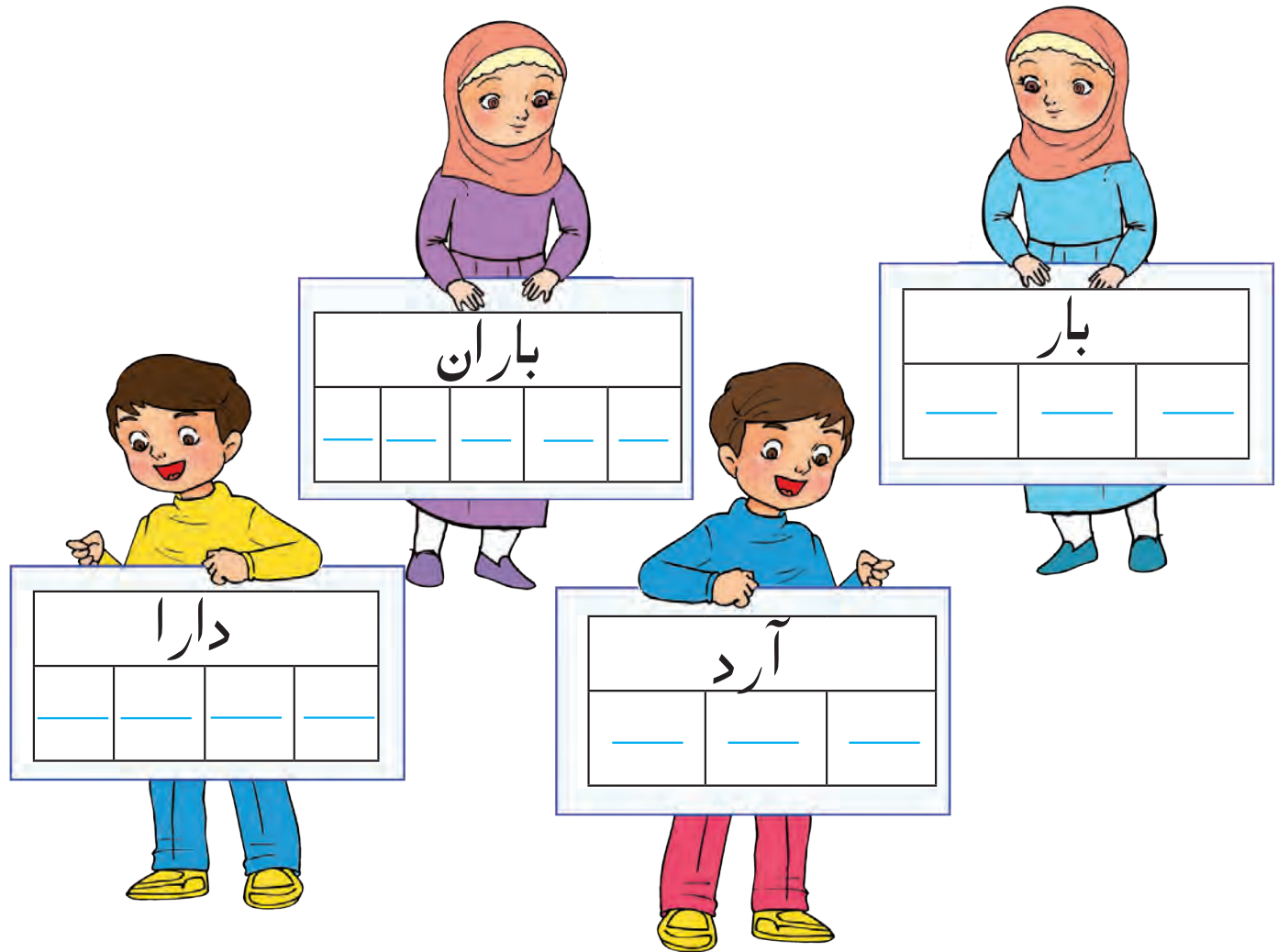

● ترکیب کن و بنویس.

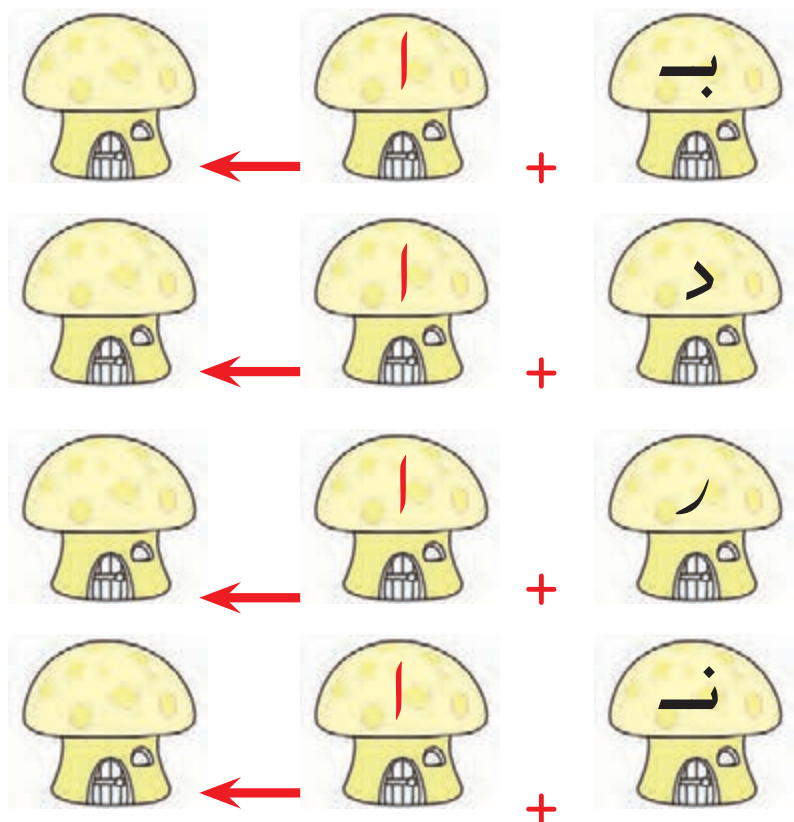

● ترکیب کن و کلمه بساز.

ب ا ر

آ ر د

د ا ر ا

ب ا ر ا ن

\_\_\_\_\_

\_\_\_\_\_

\_\_\_\_\_

\_\_\_\_\_

● بخوان و بنویس.

باران

دارا

آباد

آبان

\_\_\_\_\_

\_\_\_\_\_

\_\_\_\_\_

\_\_\_\_\_



بادام

نشانه ی ۶

بنویس



بادام

آرمان

م

م

م

فکر کن و انجام بده



● صدای اوّل نام هر تصویر را بنویس.



● به تصویرها نگاه کن، کلمه‌ها را با نوشتن نشانه‌ی مناسب کامل کن.



پرچم .....

بادام .....

چشم .....

گندم .....



دام		
—	—	—



مار		
—	—	—



بادام				
—	—	—	—	—



آرمان				
—	—	—	—	—

● به تصویرها نگاه کن، در جای خالی کلمه‌ی مناسب بنویس.

بابا  داد.

بابا \_\_\_\_\_ داد.

مامان  داد.

مامان \_\_\_\_\_ داد.

● ترکیب کن و کلمه بساز.

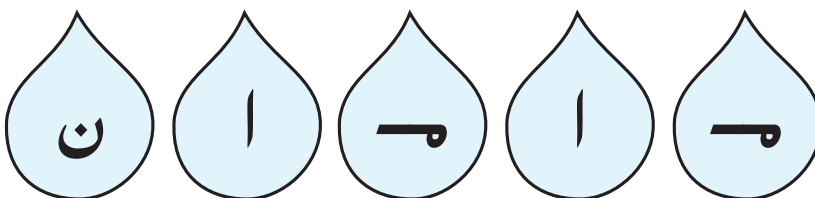
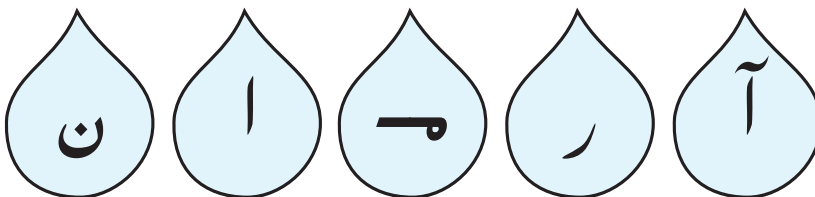
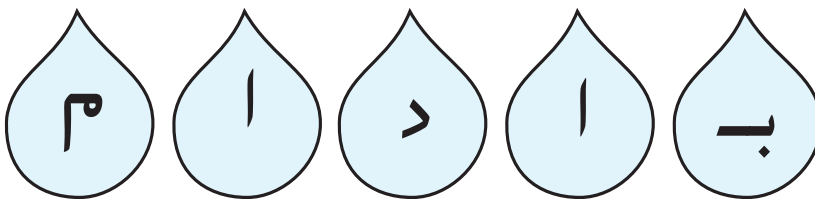
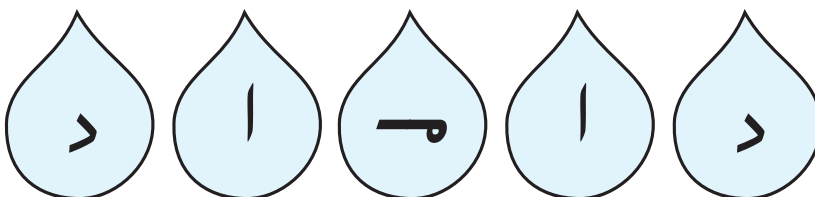
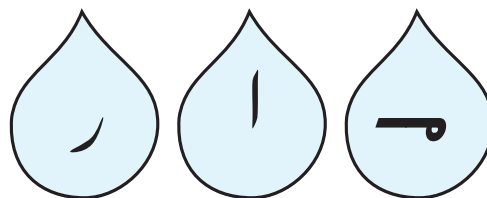
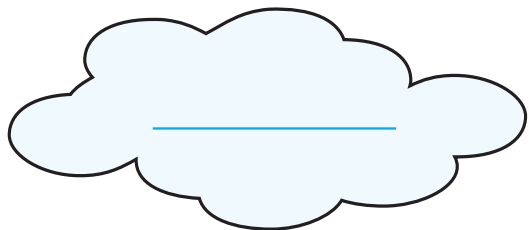
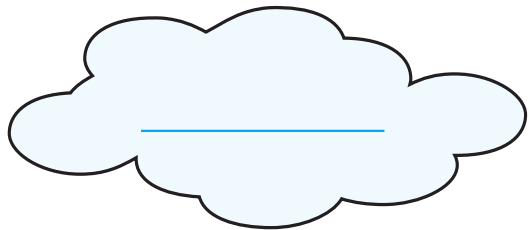
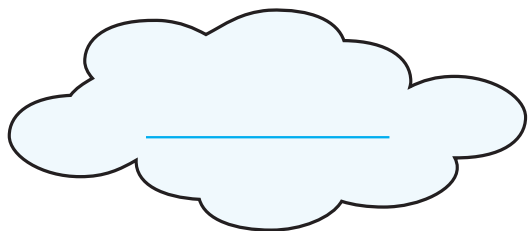
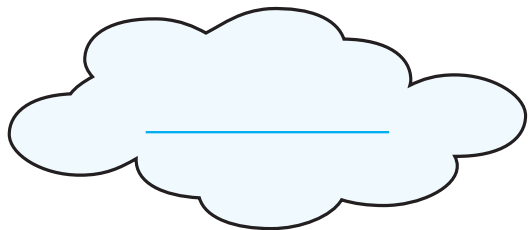
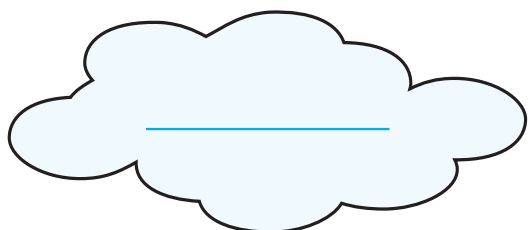

● از روی درس بادام بخوان. با خطّ زیبا بنویس.

Blank writing area with three horizontal lines for handwriting practice.



## تمرین‌های دوره‌ای (۱)

● صدای اول نام هر تصویر را بنویس.

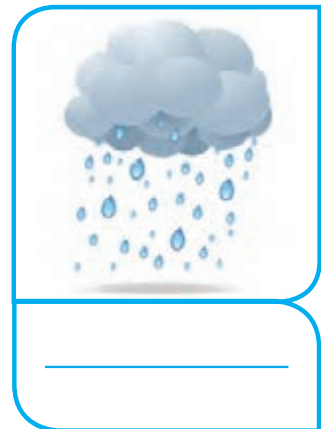
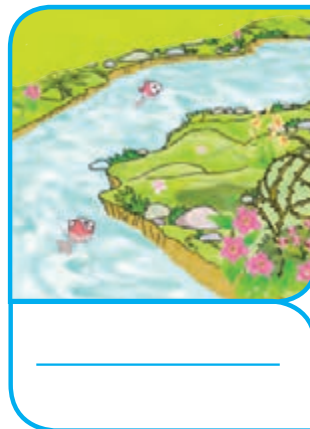
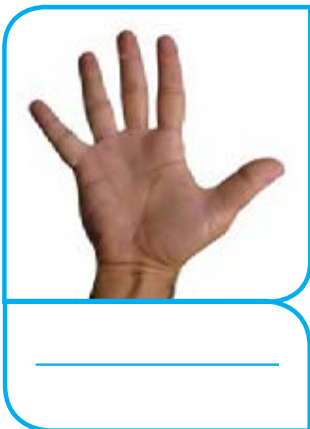
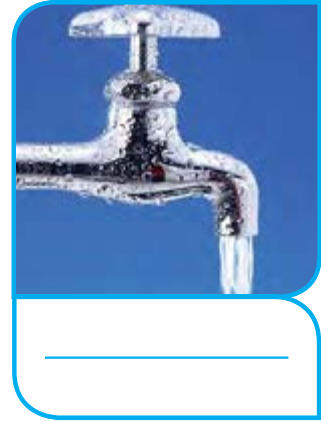
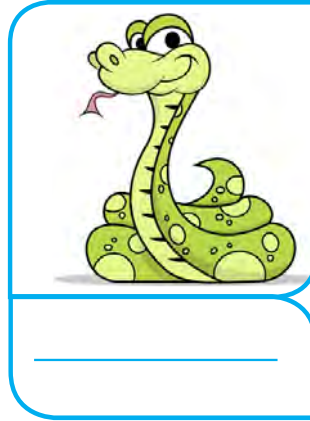
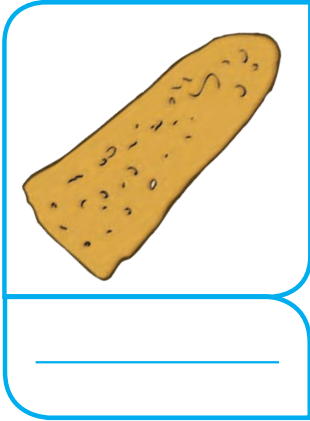

● صدای آخر نام هر تصویر را بنویس.

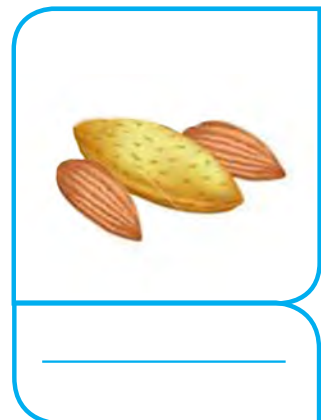
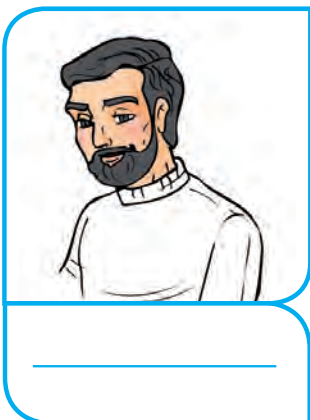
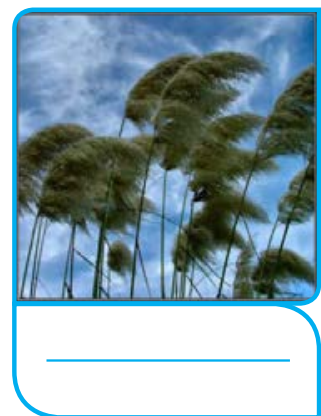



● نام تصوی‌های زیر را بنویس.





---



---

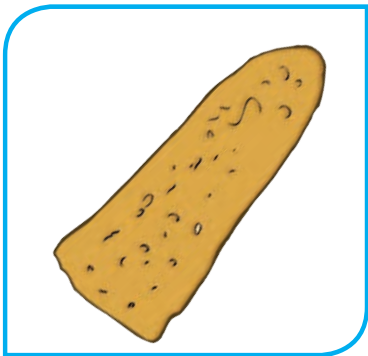

---



---



---



---

● ترکیب کن و کلمه بساز.

\_\_\_\_\_ ن ا ا ا

\_\_\_\_\_ ن ر ا ا

\_\_\_\_\_ ه د ا ا

\_\_\_\_\_ ن ا ر ا

● کلمه‌های زیر را کشیده بگو و هر صدا را در جای مناسب بنویس.

دانا

.....

.....

.....

.....

بام

.....

.....

.....

داماد

.....

.....

.....

.....

.....

آبان

.....

.....

.....

.....

● کلمه‌های زیر را بخوان، دور نشانه ی ( م ) خط بکش.

بادام      دام      باران      نام      آباد

● به تصویرها نگاه کن، هر کلمه را با گذاشتن نقطه کامل کن.



نان



بادام



باران



نشانه ی ۷

اَبر

بنویس

اَبر

مادر

در

آمل

اَ

اَ

فکر کن و انجام بده

● ابرهایی که صدای « اَ » در آنها نوشته شده را رنگ کن.

اَ

آ ا

اَ

● ترکیب کن و بنویس.

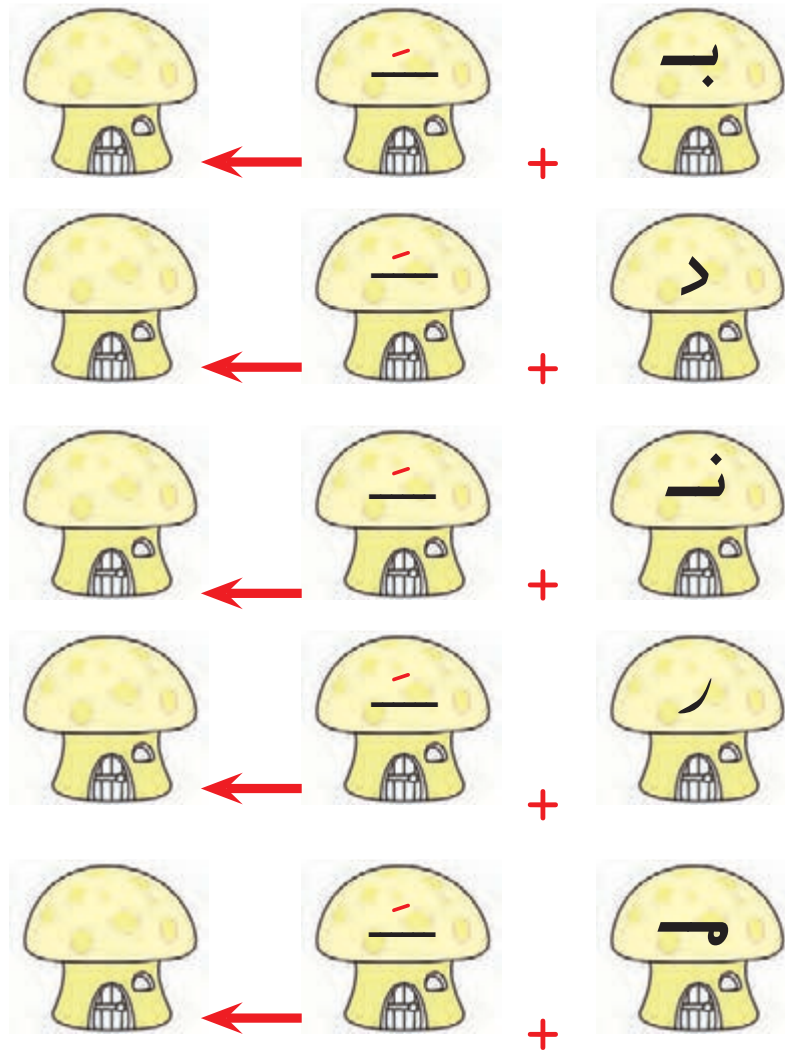

● کلمه‌های زیر را کشیده بگو و هر صدا را در جای مناسب بنویس.

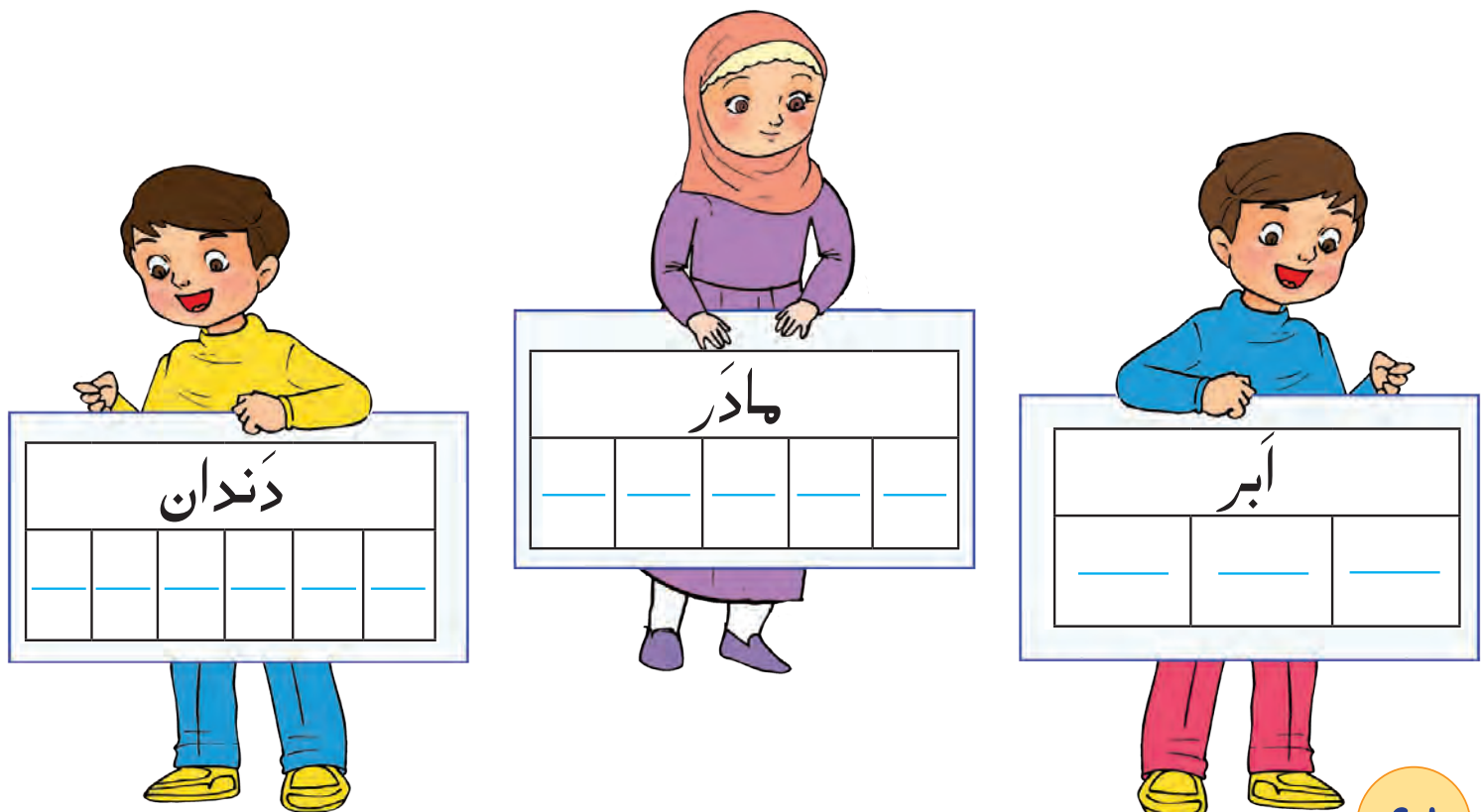

● به تصویرها نگاه کن، در جای خالی کلمه‌ی مناسب بنویس.

برادر \_\_\_\_\_ دارد.



برادر \_\_\_\_\_ دارد.

مادر \_\_\_\_\_ ندارد.



مادر \_\_\_\_\_ ندارد.

● نام تصویرهای زیر را بنویس.



\_\_\_\_\_



\_\_\_\_\_



\_\_\_\_\_



\_\_\_\_\_

● ترکیب کن و کلمه بساز.

ا ب ر  
آ ه د  
د ا ر م  
د ن د ا ن  
ب ر ا د ر

● از روی درس بخوان و با خطّ زیبا بنویس.

Blank writing lines for the student to practice writing the words from the previous section.



به فرزند خود کمک کنید، شکل آبر را از مقوا برش زده سپس به وسیله نخ هایی که به آن وصل می شود کلمه هایی که صدای (آ) دارند را به نخها بچسباند و به کلاس بیاورد.



بنویس



سارا

دَرس

آسان

س

س

سا

سَ

فکر کن و انجام بده



● صدای آخر نام هر تصویر را بنویس.

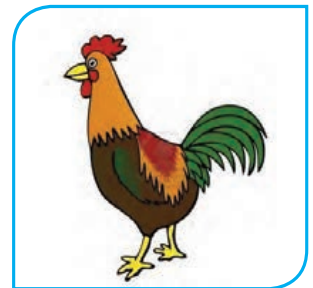
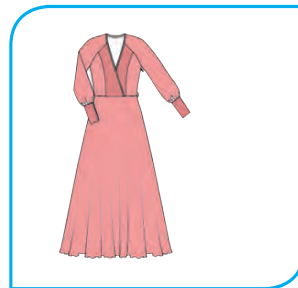
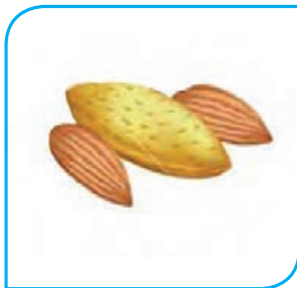
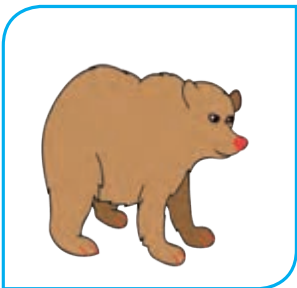

● دور کلمه‌هایی که نشانه‌ی ( س ) غیر آخر دارند، خط بکش.

سَبَد آسان دَنَدان اَسب بَرادَر

● کلمه‌های زیر را کشیده بگو و هر صدا را در جای مناسب بنویس.

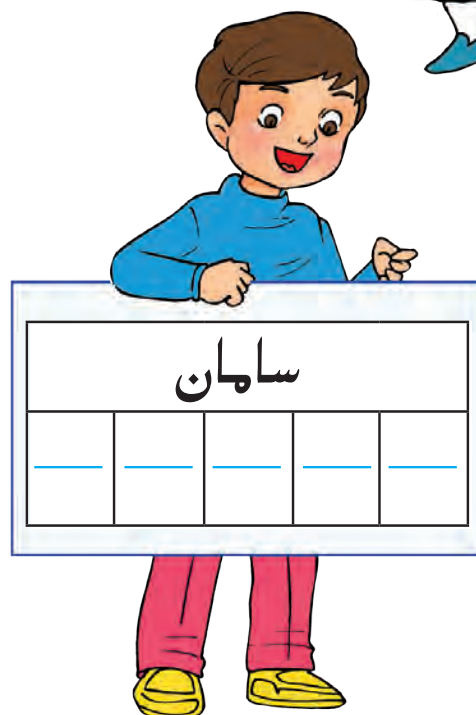
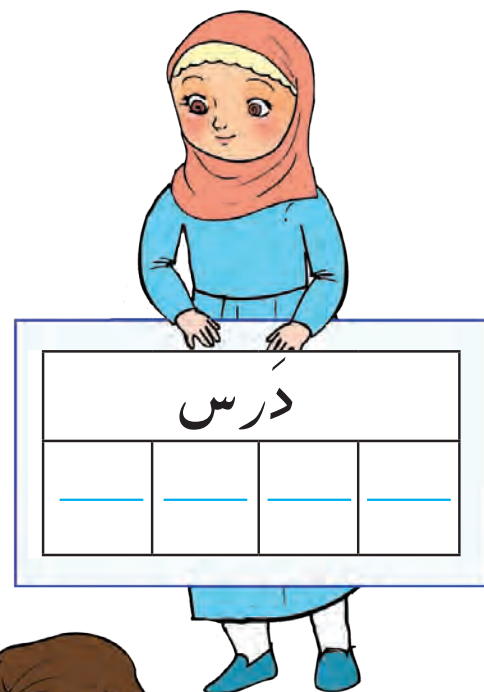
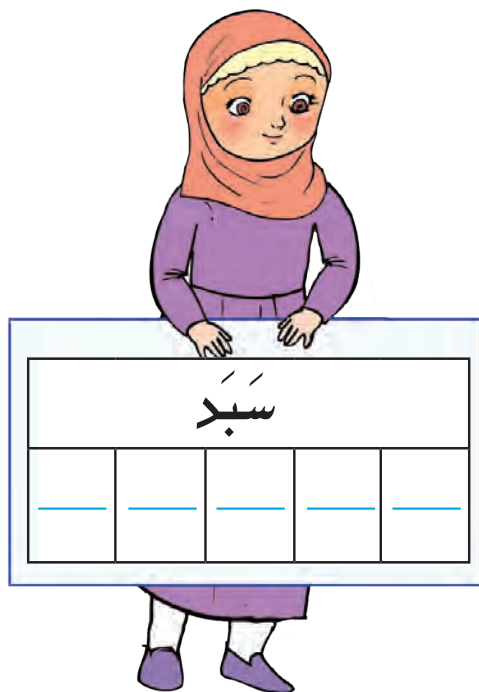



مانند نمونه کامل کن.

	ب	ب
برادر	ب	ب
--	--	د
--	--	ر
--	--	س
--	--	ن

	با	با
بابا	با	با
--	--	د
--	--	ر
--	--	س
--	--	ن

مانند نمونه کامل کن.

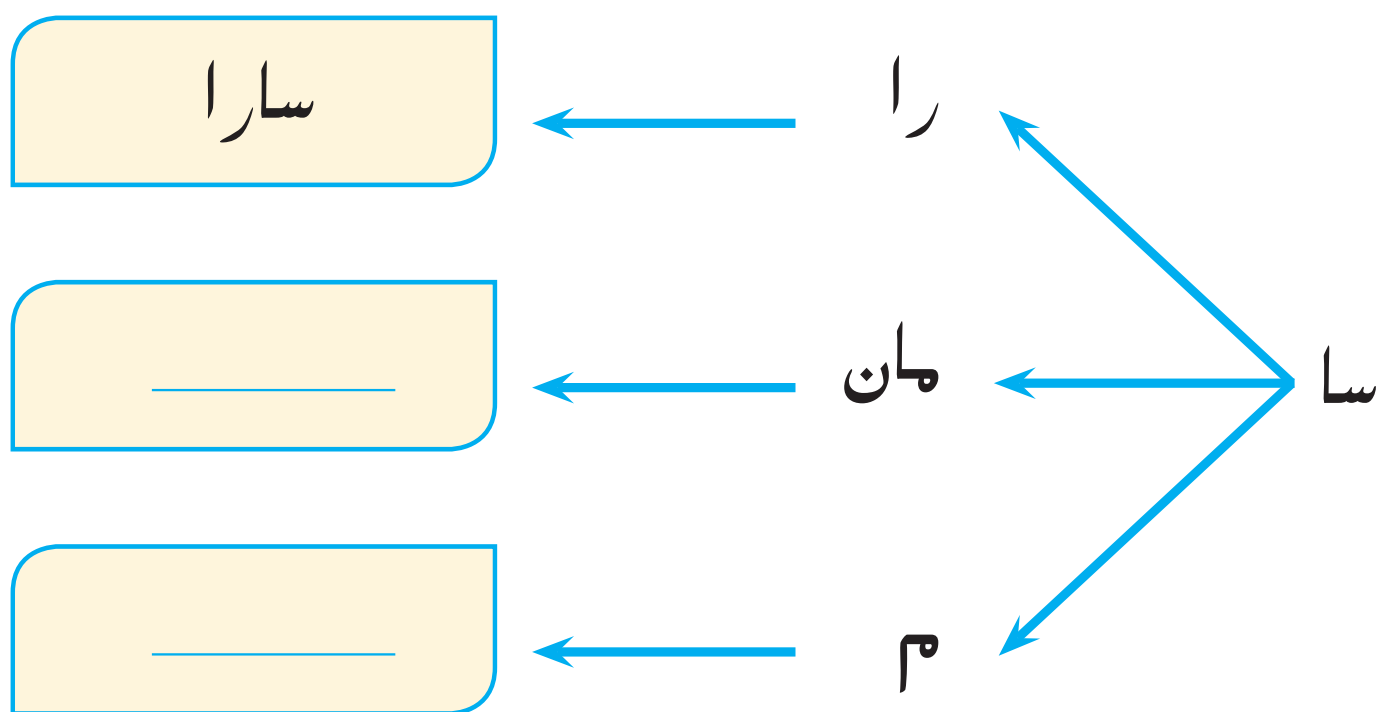

● به تصویرها نگاه کن، در جای خالی کلمه ی مناسب بنویس.

سامان با  آمد .  
سامان با \_\_\_\_\_ آمد .

سارا در  بادام دارد .

سارا در \_\_\_\_\_ بادام دارد .

آن مرد  ندارد .

آن مرد \_\_\_\_\_ ندارد .

مادر  داد .

مادر \_\_\_\_\_ داد .

● از روی درس بخوان. دور کلمه‌هایی که نشانه‌ی ( **س** ) دارند خط بکش و در جای خالی بنویس.

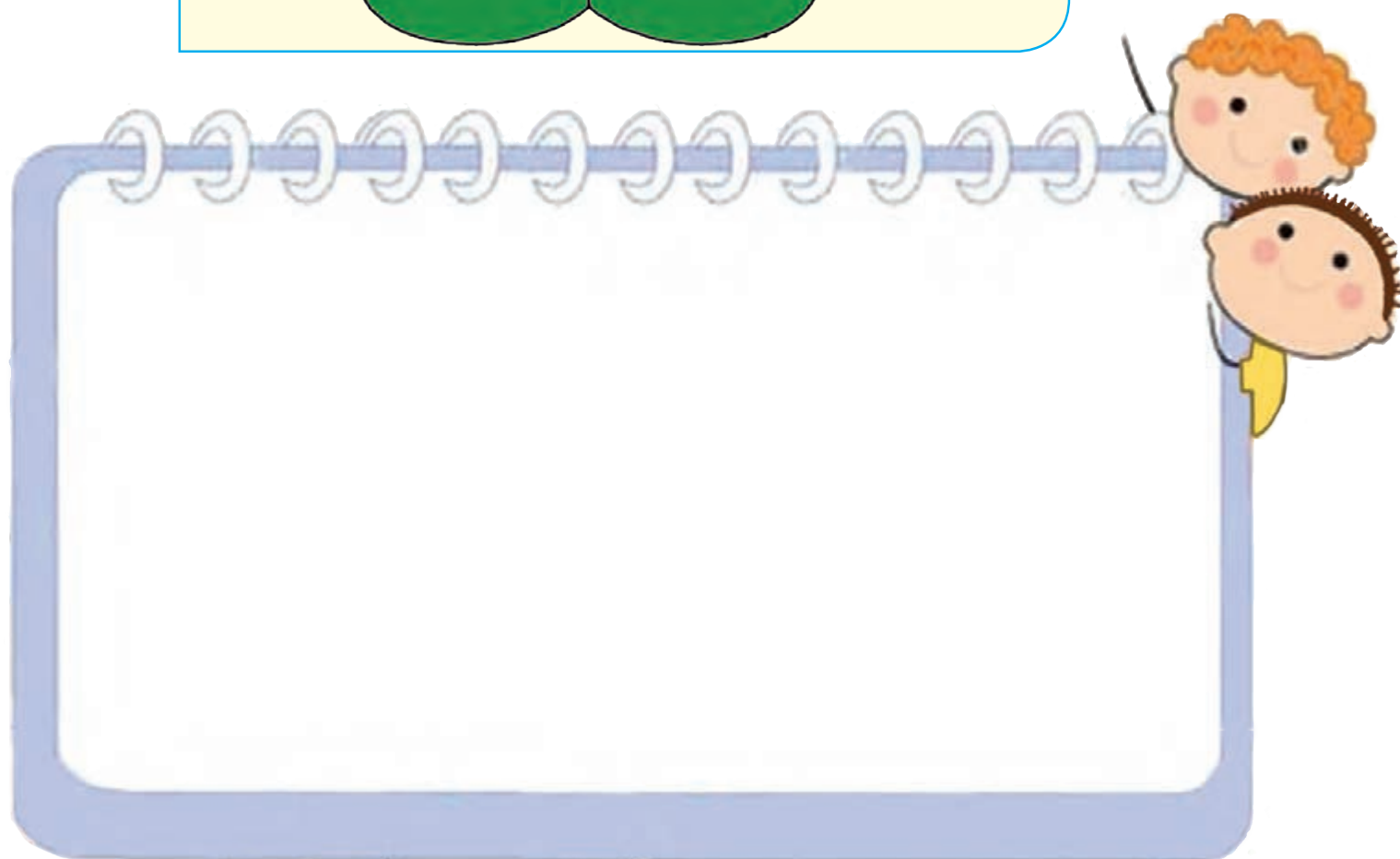
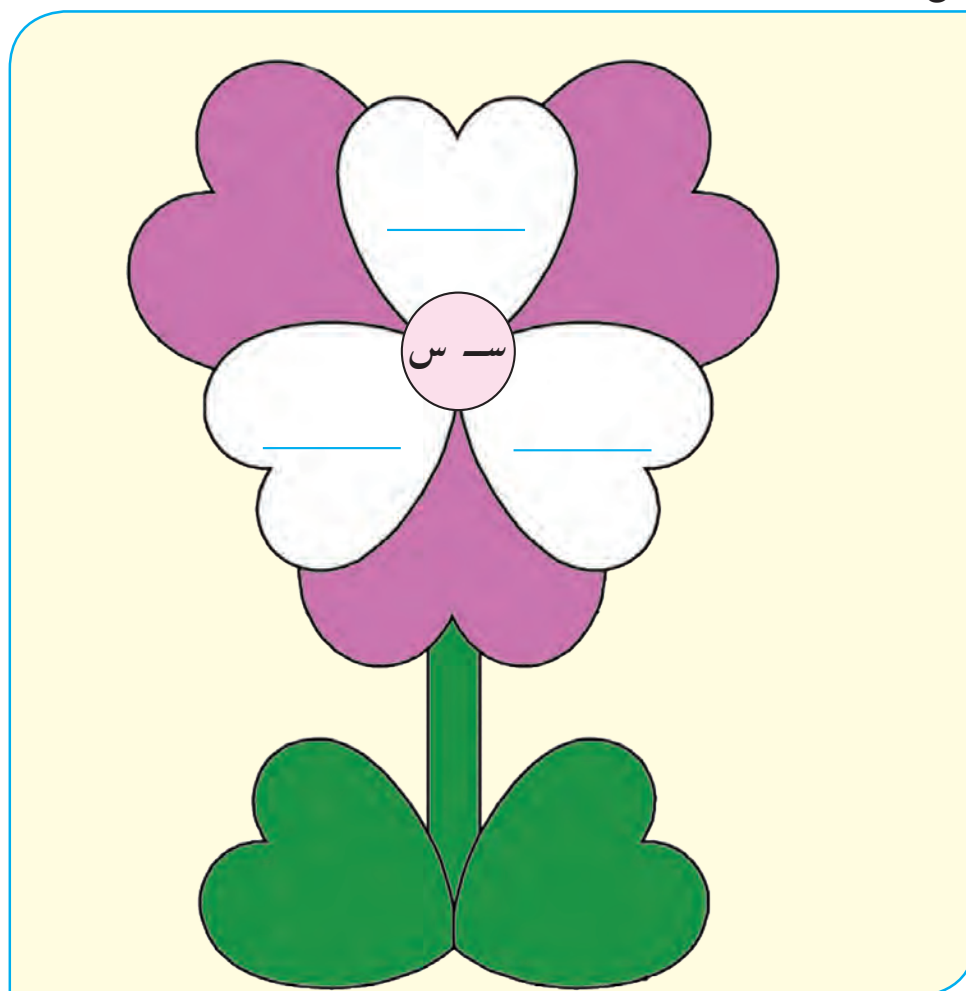

تاب

نشانه ی ۹

بنویس



تاب

دست

است

بست

ت

ت

تا

ت

## فکر کن و انجام بده



● صدای اوّل نام هر تصویر را بنویس.



● تصویر هایی که صدای آخر نام آن (ت) است را به نشانه‌ی (ت) وصل کن.



ت



● کلمه‌های زیر را کشیده بگو و هر صدا را در جای مناسب بنویس.



● ترکیب کن و کلمه بساز.

ب ا س ت  
 ت ا ب  
 ت ا ب  
 ت ا ب ر

\_\_\_\_\_

\_\_\_\_\_

\_\_\_\_\_

\_\_\_\_\_

● به تصویرها نگاه کن، هر کلمه را با گذاشتن نقطه کامل کن.



بار



دست



باب

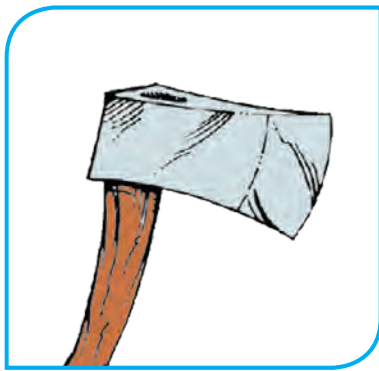

سر



دندان

● به تصویرها نگاه کن و جمله‌ها را کامل کن.



بابا \_\_\_\_\_ را بست .



مادر \_\_\_\_\_ در دست دارد.

● از روی درس بخوان و با خطّ زیبا بنویس.

Blank writing area with four horizontal lines for handwriting practice.

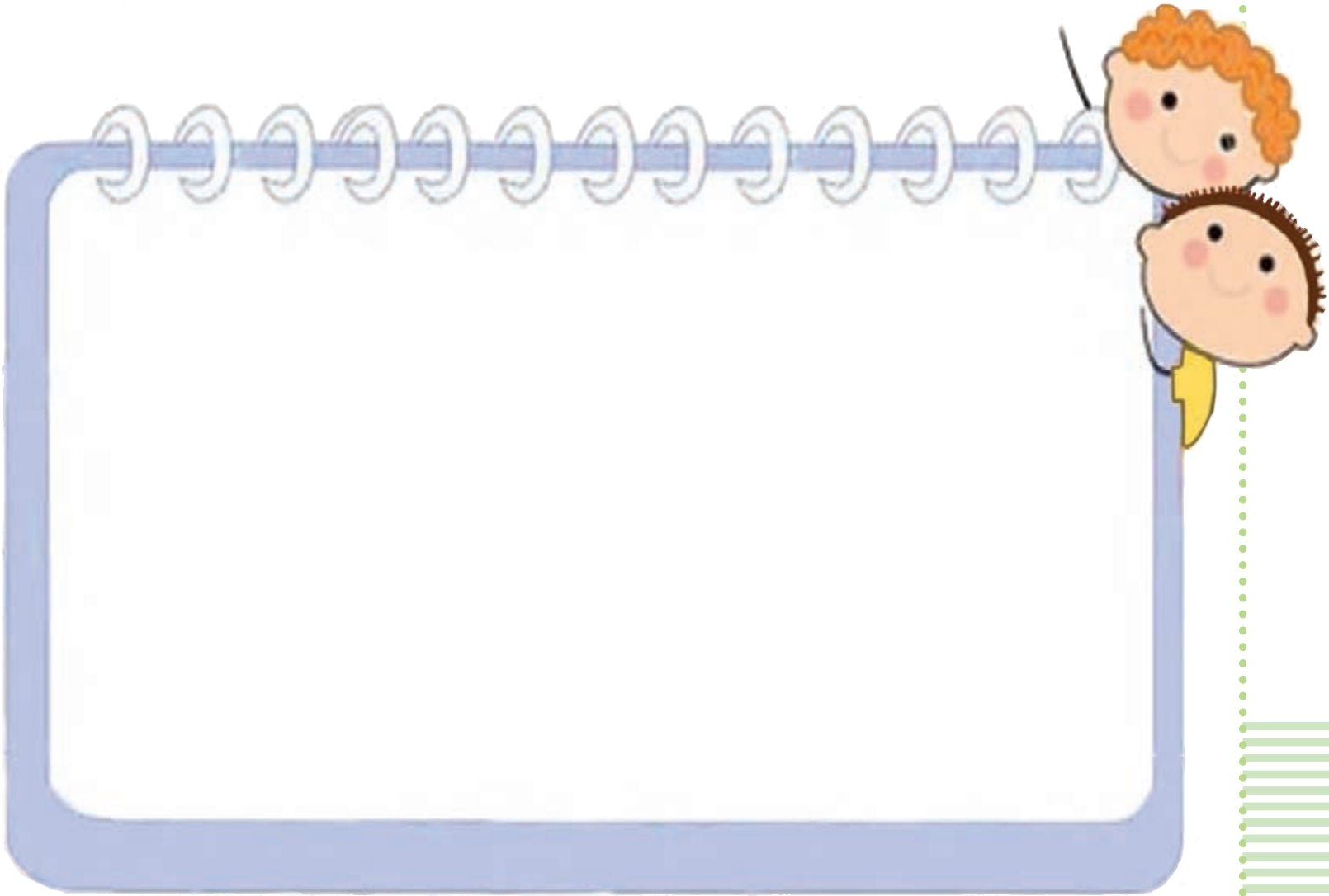

به فرزند خود کمک کنید تا دست خود را روی کاغذ قرار داده و شکل آن را بکشد، سپس چند کلمه که «ت»  
آخر دارند را داخل آن بنویسد و به کلاس بیاورد.



روستا

نشانه ی ۱۰

بنویس



روستا

دوست

بود

او

و

فکر کن و انجام بده



● به تصویرها نگاه کن، کلمه های زیر را کامل کن.



ت-ر



ر-د



اَبر-

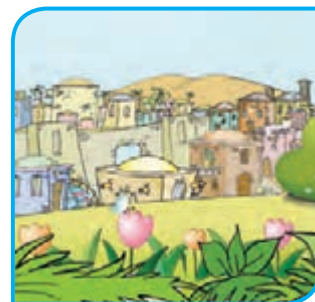

ر-ستا

● کلمه‌های زیر را کشیده بگو و هر صدا را در جای مناسب بنویس.

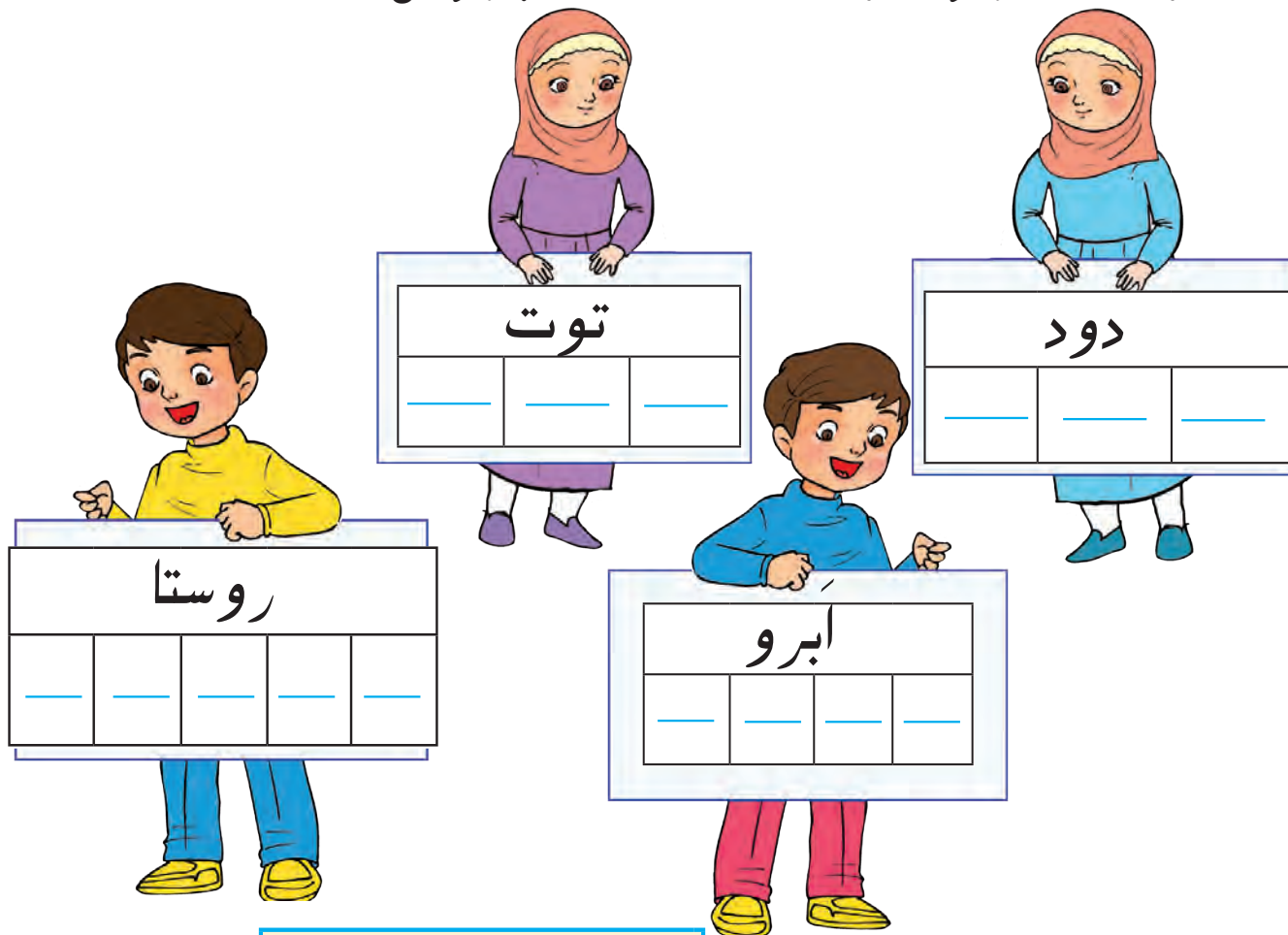

● مانند نمونه بنویس.

و	
بو	با
.....	نا
.....	د
.....	سا
.....	تا
.....	ر
.....	ا

● با توجه به تصویر ، دور کلمه‌ی مناسب خط بکش.



دود رود      ابرو مو      سوت توت

● کلمه‌های زیر را در جای مناسب بنویس.

دامن - نور - دور - مرد

و	هـ
_____	_____
_____	_____

روستا - دوست - رود - تور - دود - توت

دو	تو	رو
_____	_____	_____
_____	_____	_____

● هر جمله را به تصویر مناسب وصل کن.



● باران نَم نَم آمد



● بابا تاب بست



● سامان سوت دارد

● از روی درس بخوان، با خطّ زیبا بنویس.

A large writing area with a decorative border. The border features a blue sky with white clouds, a pink flower in the top right, a pink house with a yellow window and a green tree in the bottom left, and a row of colorful flowers at the bottom. The writing area is a white rectangle with a scalloped edge, containing five horizontal blue lines for writing.



به فرزند خود کمک کنید، تصویر چند میوه را که صدای آخر آن‌ها (او- و) است را روی مقوّا بچسباند و به کلاس بیاورد.



سوزن

نشانه ی ۱۱

بنویس



سوزن

بازار

زاد

از

نزن

ز

زا

ز

زو

## فکر کن و انجام بده



● نام تصویرهای زیر را بنویس.



\_\_\_\_\_



\_\_\_\_\_



\_\_\_\_\_



\_\_\_\_\_

● کلمه‌های زیر را کشیده بگو و هر صدا را در جای مناسب بنویس.

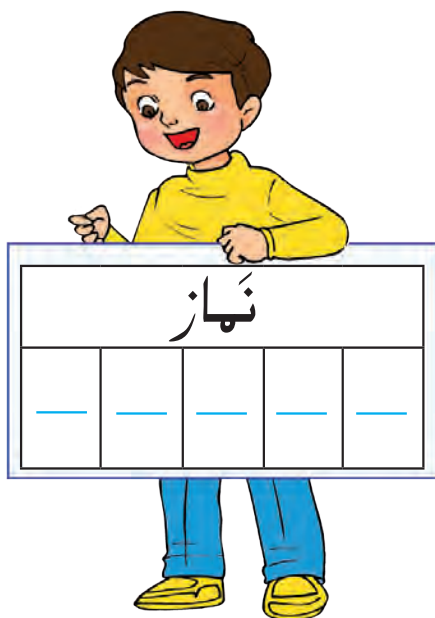
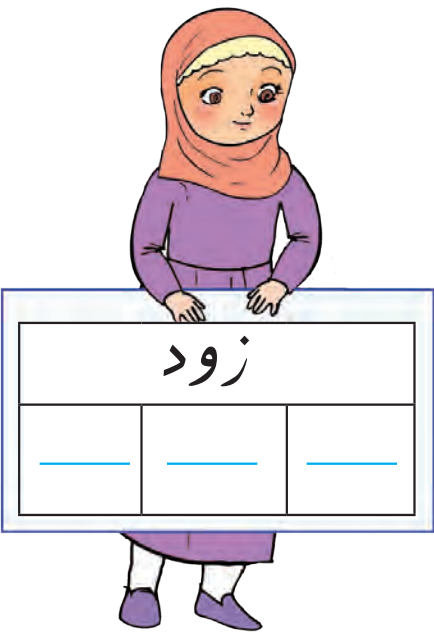
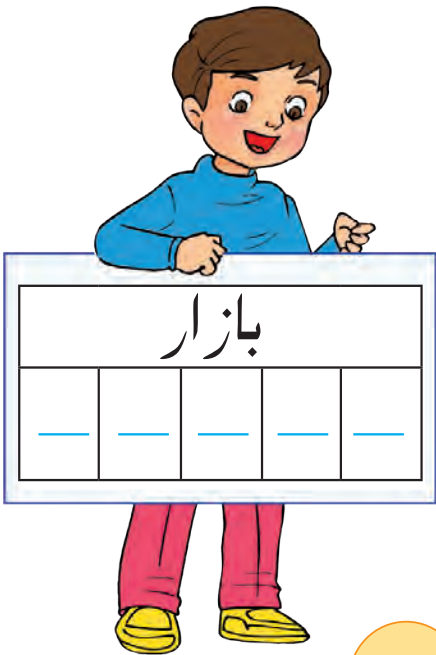
		
نَاز	زود	بازار
— — — — —	— — —	— — — — —

● ترکیب کن و بنویس.

و	ا	ـِ	
.....	.....	.....	سـ
.....	.....	.....	ز
.....	.....	.....	ر
.....	.....	.....	نـا
.....	.....	.....	تـا

● ترکیب کن و کلمه بساز.

\_\_\_\_\_ ز ـِ ن  
 \_\_\_\_\_ سـ ـِ ب ز  
 \_\_\_\_\_ ز ـِ ر د  
 \_\_\_\_\_ تـ ـِ ر ا ز و

● کلمه‌ها را در جای مناسب بنویس.

زود - زانو - زبان - بازار - سوزن - بازو

ز	زَ	زا
_____	_____	_____
_____	_____	_____

● به تصویرها نگاه کن، هر کلمه را با گذاشتن نقطه کامل کن.



بَرازو

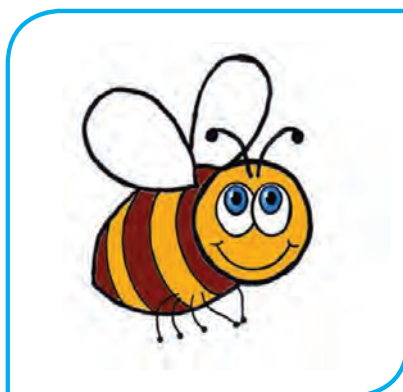

رَسور

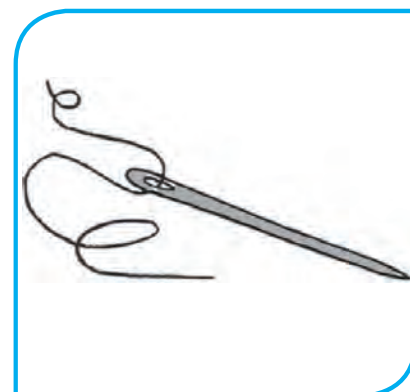

سوزن

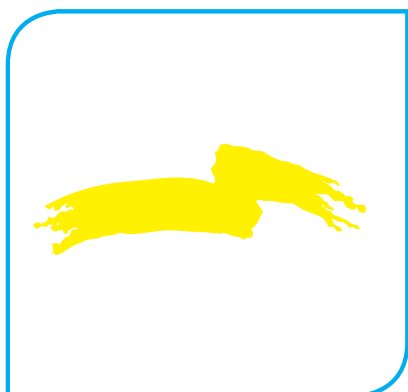

رَرَد



سَرمار

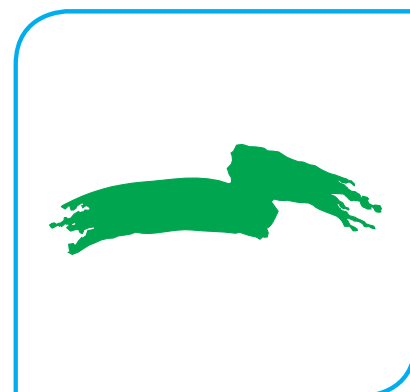

سَر



● مرتب کن و جمله بنویس.



داد - بابا - آب

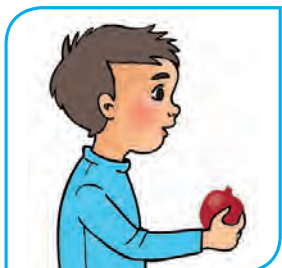

انار - دارد - سامان



بابا - بست - تاب

● از روی درس بخوان و با خطّ زیبا بنویس.

Blank writing area for the student to practice writing the words from the previous section.



## تمرین‌های دوره‌ای (۲)

● نام تصویرهای زیر را بنویس.



\_\_\_\_\_

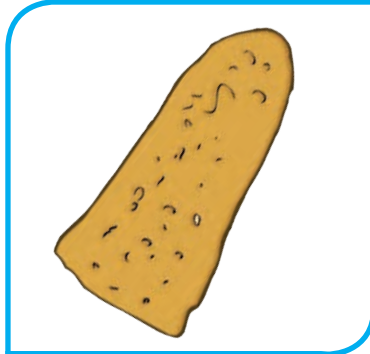

\_\_\_\_\_



\_\_\_\_\_



\_\_\_\_\_



\_\_\_\_\_



\_\_\_\_\_



\_\_\_\_\_



\_\_\_\_\_



\_\_\_\_\_

● نام تصوی‌های زیر را بنویس. صداهای آن را کشیده بگو و در جای مناسب بنویس.



.....

.....

.....

.....



.....

.....

.....

.....



.....

.....

.....

.....

.....

.....



.....

.....

.....

.....

.....

.....

.....



.....

.....

.....

.....

.....

.....



.....

.....

.....

.....

.....

.....

مانند نمونه کامل کن.

	ا	
ندارد	نا	ن
.....	.....	سا
.....	.....	زا
.....	.....	ها
.....	.....	نا
.....	.....	دا

	ا	
بابا	با	ب
.....	.....	دا
.....	.....	تا
.....	.....	زا
.....	.....	سا
.....	.....	ها

	و	
رود	رو	ر
.....	.....	ها
.....	.....	تا
.....	.....	سا
.....	.....	زا
.....	.....	دا

● به تصویرها نگاه کن، هر کلمه را با گذاشتن نقطه کامل کن.

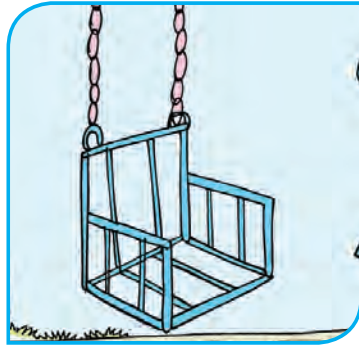

\_\_\_\_\_ بازار \_\_\_\_\_

\_\_\_\_\_ باب \_\_\_\_\_

\_\_\_\_\_ باران \_\_\_\_\_

● تصویرهای بدون رنگ داخل کادر را رنگ بزن، سپس نام هر یک را در جای خالی بنویس.



\_\_\_\_\_

\_\_\_\_\_

\_\_\_\_\_

\_\_\_\_\_

\_\_\_\_\_

\_\_\_\_\_

● به تصویرها نگاه کن و جمله‌ها را کامل کن.



♦ بابا نان \_\_\_\_\_



♦ سارا ماست در دست \_\_\_\_\_



♦ سرباز زود \_\_\_\_\_



♦ مادر در را \_\_\_\_\_





موفق باشید



پایان

