



اللَّهُمَّ صَلِّ عَلَى مُحَمَّدٍ وَآلِ مُحَمَّدٍ وَعَجِّلْ فَرَجَهُمْ



پایه نهم

دوره اول متوسطه





وزارت آموزش و پرورش سازمان پژوهش و برنامه‌ریزی آموزشی

نام کتاب:	فرهنگ و هنر - پایه نهم دوره اول متوسطه - ۹۰۸
پدیدآورنده:	سازمان پژوهش و برنامه‌ریزی آموزشی
مدیریت برنامه‌ریزی درسی و تألیف:	دفتر تألیف کتاب‌های درسی عمومی و متوسطه نظری
شناسه افزوده برنامه‌ریزی و تألیف:	مینو آیت‌اللهی، رمضان ترکمانی، محمد خدادادی مترجم‌زاده، منیره رضایی، رحمت امینی، سید عبدالمجید شریف‌زاده، محمد شهبازی، خدیجه صمدی، جمال عرب‌زاده، حسن مظاهری، سیدعلی موسوی و سیدمحمدحسین نواب (اعضای شورای برنامه‌ریزی) مینو آیت‌اللهی، رحمت امینی، مهدی جلالی، محسن حسن‌بور، رضا صفری، میترا زارع، یاسمین سینایی، فریبا شاپوریان، سهیلا عبدلی، جمال عرب‌زاده و محمدعلی مراتی (اعضای گروه تألیف) - محمدکاظم بهنیا (ویراستار ادبی)
مدیریت آماده‌سازی هنری:	اداره کل نظارت بر نشر و توزیع مواد آموزشی
شناسه افزوده آماده‌سازی:	احمدرضا امینی (مدیر امور فنی و چاپ) - جواد صفری (مدیر هنری) - مجتبی زند (طراح گرافیک) - مهلا مرتضوی (صفحه‌آرا) - مریم کیوان (طراح جلد) - رضا صفری (طراحی و اجرای عنوان کتاب (نستعلیق گلزار)) - بابک برزویه (عکاس بخش نمایش) - زهرا ایمانی‌نصر، فاطمه گیتی جبین، زهرا رشیدی مقدم، زینت بهشتی شیرازی و حمید نابت کلاچاهی (امور آماده‌سازی)
نشانی سازمان:	تهران: خیابان ایرانشهر شمالی - ساختمان شماره ۴ آموزش و پرورش (شهید موسوی) تلفن: ۸۸۸۳۱۱۶۱-۹، دورنگار: ۸۸۳۰۹۲۶۶، کد پستی: ۱۵۸۴۷۴۷۳۵۹ وبگاه: www.irtextbook.ir و www.chap.sch.ir
ناشر:	شرکت چاپ و نشر کتاب‌های درسی ایران - تهران - کیلومتر ۱۷ جاده مخصوص کرج - خیابان ۶۱ (داروپخش) تلفن: ۴۴۹۸۵۱۶۱-۵، دورنگار: ۴۴۹۸۵۱۶۰، صندوق پستی: ۳۷۵۱۵-۱۳۹
چاپخانه:	شرکت چاپ و نشر کتاب‌های درسی ایران «سهامی خاص»
سال انتشار و نوبت چاپ:	چاپ نهم ۱۴۰۲

کلیه حقوق مادی و معنوی این کتاب متعلق به سازمان پژوهش و برنامه‌ریزی آموزشی وزارت آموزش و پرورش است و هرگونه استفاده از کتاب و اجزای آن به صورت جایی و الکترونیکی و ارائه در پایگاه‌های مجازی، نمایش، اقتباس، تلخیص، تبدیل، ترجمه، عکس برداری، نقاشی، تهیه فیلم و تکتیر به هر شکل و نوع بدون کسب مجوز از این سازمان ممنوع است و متخلفان تحت پیگرد قانونی قرار می‌گیرند.

شابک ۷-۲۴۳۶-۵-۹۶۴-۹۷۸-۷-2436-05-978-964

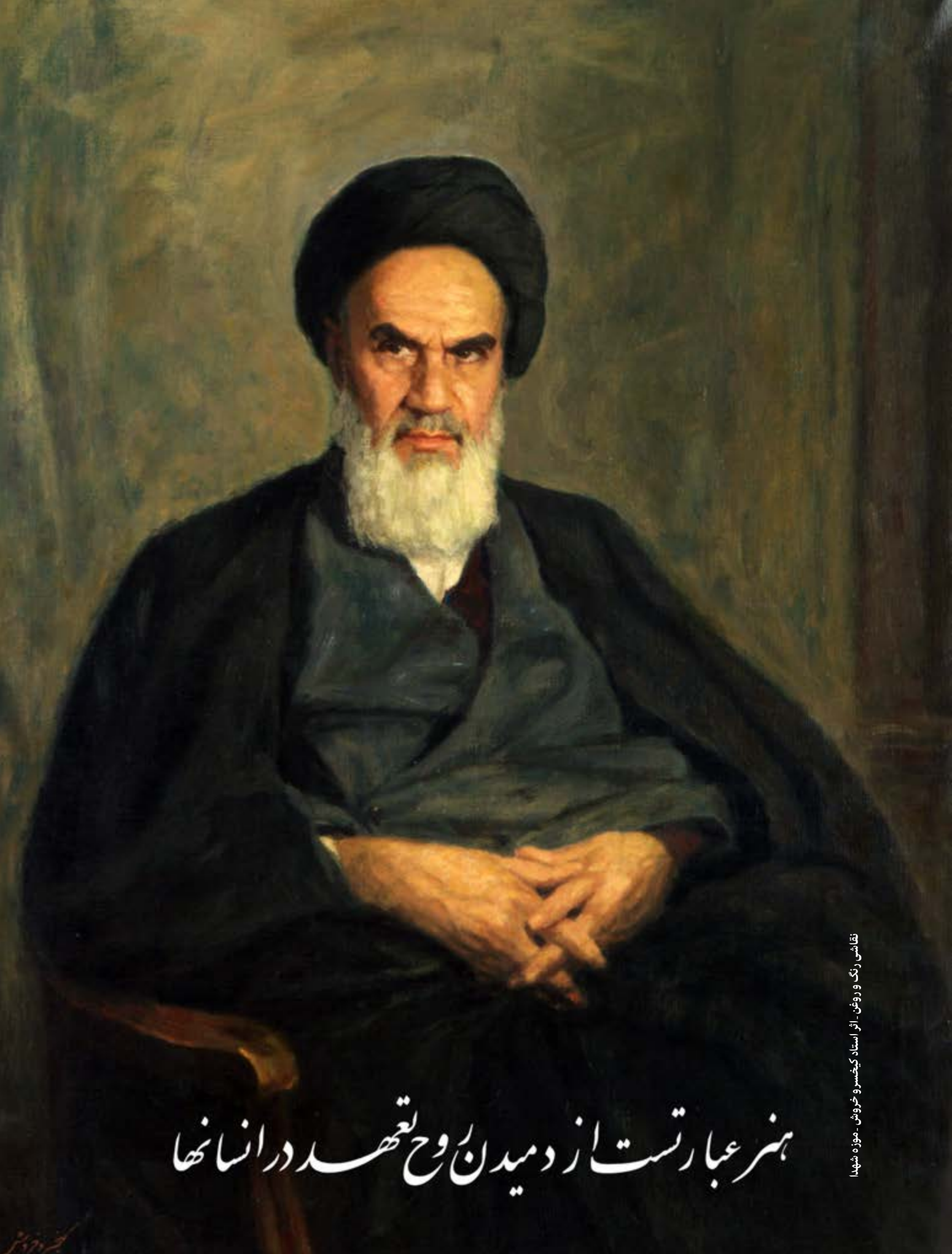

هنر عبارتست از دیدن روح تعهد در انسانها

نقاشی رنگ و روغن - اثر استاد کیخسرو خروش - موزه شهید

کیخسرو خروش

فهرست

بخش اول: هنرهای تجسمی

فصل اول: طراحی	۲
درس اول: فضا و عمق	۳
درس دوم: نور و حجم	۱۰
درس سوم: ابزارهای ترسیم	۲۰
درس چهارم: تعریف و کاربردهای طراحی	۳۰
فصل دوم: نگاشتار (گرافیک)	۳۸
درس اول: نگاشتار (گرافیک) و تبلیغات	۳۹
درس دوم: اعلان و صفحه‌آرایی	۴۴
درس سوم: نگاشتار (گرافیک) محیطی	۵۱
فصل سوم: عکاسی	۵۶
درس اول: عکس‌های ترکیبی	۵۷
درس دوم: عکاسی روایی	۶۱
درس سوم: گرایش‌های عکاسی	۶۷

بخش دوم: خوشنویسی

درس اول: نحوه تراشیدن قلم - قالب‌های اجرایی خوشنویسی	۷۴
درس دوم: معرفی خط نستعلیق و مشق سطر نویسی	۸۳
درس سوم: معرفی خط شکسته نستعلیق و مشق دوسطری نویسی	۹۱
درس چهارم: گرایش‌های هنری با بنیان خوشنویسی و مشق دفتری نویسی	۹۹

بخش سوم: هنرهای سنتی

فصل اول: طراحی نقوش تزئینی	۱۰۷
درس اول: چهارلنگه	۱۰۸
درس دوم: گره هشت و چهارلنگه	۱۱۲
درس سوم: بته (بته جقه)	۱۱۵

۱۲۰ فصل دوم : هنرهای زیرلاکی
۱۲۱ درس اول : جلدسازی سنتی (زیرلاکی با روش لایه‌های کاغذ)
۱۲۶ درس دوم : جعبه‌های روغنی (زیرلاکی با روش نوار کاغذ)
۱۳۰ درس سوم : اشیای روغنی (زیرلاکی روی چوب)
۱۳۴ فصل سوم : سوزن‌دوزی‌های سنتی ایران
۱۳۶ درس اول : درویش‌دوزی
۱۴۰ درس دوم : زرتشتی‌دوزی
۱۴۴ درس سوم : پته‌دوزی

بخش چهارم: هنرهای آوایی

۱۵۱ درس اول : آواهای قومی (مردمی)
۱۵۶ درس دوم : ردیف دستگاهی ایران
۱۶۱ درس سوم : آواهای دینی ایران
۱۶۸ درس چهارم : وزن و ریتم در آواهای ایرانی
۱۷۳ درس پنجم : شکل (فرم) و گونه (ژانر)های آوایی

بخش پنجم: هنرهای نمایشی

۱۷۸ درس اول : کارگردانی و انتخاب نمایشنامه
۱۸۰ درس دوم : انتخاب بازیگر و خواندن متن
۱۸۲ درس سوم : حرکت و چیدمان روی صحنه

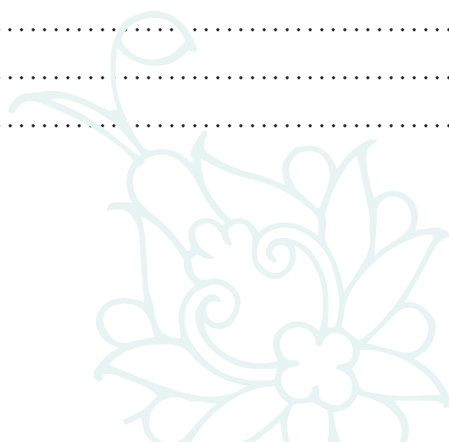

خدای بزرگ را شاکریم که یک بار دیگر توانستیم کتاب فرهنگ و هنر پایه نهم را در قالب مجموعه‌ای کامل از هنرهای تجسمی، سنتی، آوایی، نمایشی و خوشنویسی به شما عزیزان تقدیم کنیم. سخن از فرهنگ و هنر و انتخاب مجموعه‌ای از هنرهای مختلف از میان دامنه گسترده‌ای از هنرها، آن هم در کشوری که گنجینه عظیمی از انواع هنرها را در خود جای داده است، کاری بس دشوار است. معیار اصلی این انتخاب در درجه اول، میزان علاقه، توجه و نیاز شما به هر یک از این رشته‌های هنری است. وجه اشتراک همه این رشته‌های هنری، کمکی است که هر یک از آنها به شما می‌کند تا بتوانید محیط پیرامون خود را خوب ببینید، زیبایی‌ها را درک کنید، خود را به‌عنوان مظهر این زیبایی‌ها بشناسید و دوست بدارید و به خود و دیگران احترام بگذارید. در واقع، آشنایی با میراث فرهنگی و هنری به شما در شناخت علایق و نیازهایتان، درک هویت فردی و اجتماعی خویش و در نهایت برخورداری از یک زندگی خوب کمک می‌کند. شاید به همین دلیل است که بزرگی می‌گوید: «هنر، کلید فهم زندگی است.»

کتاب پیش‌رو به گونه‌ای طراحی شده است که شما می‌توانید فصل‌هایی از آن را با توجه به ویژگی‌های فردی خود و شرایط اجتماعی و فرهنگی منطقه‌ای که در آن زندگی می‌کنید، انتخاب کنید. بنابراین، در بخش هنرهای تجسمی از هنر طراحی گرافیک (نگاشتار) و عکاسی، یکی را بنا بر علاقه و نیاز خود انتخاب کنید. همچنین در بخش هنرهای سنتی از سه رشته هنری، طراحی نقوش هندسی، سوزن‌دوزی و زیرلاکی نیز یکی را به دلخواه برگزینید. بخش تجربه‌های بیشتر حاوی تمرین‌های اضافی برای دانش‌آموزان علاقه‌مند و یا کسانی است که در رشته هنری خاصی تجربه قبلی دارند و سطح توان و مهارت آنها از سطح متوسط کلاس بالاتر است. بنابراین، انجام دادن این بخش اختیاری است و بسته به نیاز شما می‌تواند انجام شود یا نه.

این کتاب پنجره‌ای است کوچک به سوی دنیای بیکران و زیبای هنر. در واقع، آشنایی با رشته‌های مختلف هنری، بیشتر زمینه‌ای است برای پرورش قدرت تخیل و خلاقیت شما و محرکی برای فهم این نکته که هنر واقعی هنری است خودجوش و نشئت گرفته از فطرت پاک، و تنها وظیفه ما کمک به شما عزیزان است تا بیاموزید زیبایی‌ها را چگونه ببینید، بشنوید، درک کنید و با آنها ارتباط برقرار سازید و بالاخره، چگونه آنها را خلق کنید. کوتاه سخن اینکه:

سخن زین درازی چه باید کشید هنر برتر از گوهر آمد پدید



بخش اوّل

طراحی

فصل اوّل

نگاشتار (گرافیک)

فصل دوم

عکاسی

فصل سوم

هنرهای تجسمی

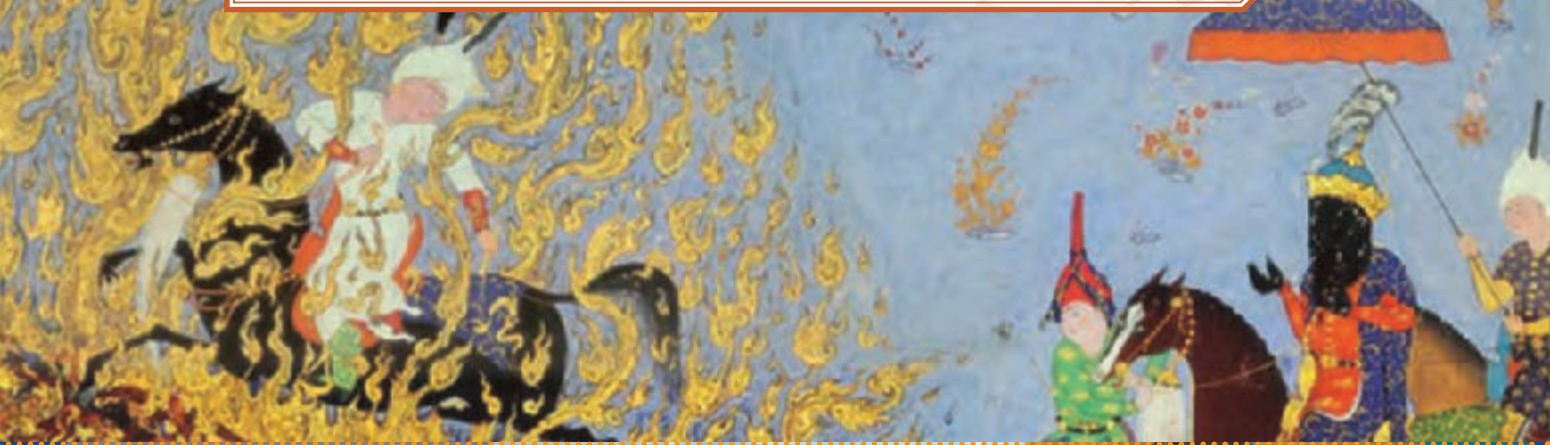





فضا و عمق

درس اول

در پایان این درس انتظار می‌رود:

- ◆ مفهوم فضا را درک و تفاوت‌ها و شباهت‌های فضاهای مختلف را بیان کنید.
- ◆ با مشاهده دقیق یک منظره، اندازه اشیای واقعی (بزرگی) دور یا نزدیک را تشخیص دهید.
- ◆ با آشنایی با مفهوم پرسپکتیو و استفاده از انواع آن، آثار هنری مختلف خلق کنید.

فکر کنید:

وقتی در یک فضای بسته مانند اتاق هستیم، فضای اطراف ما با دیوارها محدود شده است. این یک فضای معماری است که ما می‌توانیم در آن حرکت و زندگی کنیم. حال فکر کنید آیا فضاهای معماری دیگری را هم قبلاً تجربه کرده‌اید؟ برای مثال فضاهای بناهای تاریخی یا فرهنگی مثل موزه یا مسجد؟ چه حس متفاوتی در این فضاها دریافت کردید؟



▲ بخشی از شبستان مسجد وکیل در شیراز، قرن دوازدهم هجری قمری، هنر زندیه



فضاهای مختلف می تواند احساسات متفاوتی را در ما ایجاد کند. در فضاهای بزرگ احساس آزادی بیشتری داریم. بعضی فضاها احساس امنیت و آرامش به ما می دهند و در بعضی فضاها احساس محدود بودن می کنیم. به طراحی های زیر نگاه کنید. این طراحی ها از فضاهای معماری انجام شده است. این دو چه تفاوتی با هم دارند؟ یکی از طراحی ها فضای داخلی را نشان می دهد و دیگری نمای بیرونی معماری.



به یک فضای باز مانند پارک بروید. این فضا چه تفاوتی با فضای خانه دارد؟ فضای اطراف ما با چیزی مثل دیوار یا حصار احاطه نشده است و ما می توانیم مکان ها یا چیزهای دورتر را ببینیم. حال در یک نقطه بی حرکت بنشینید و بدون تکان دادن سر خود فضای اطراف خود را تماشا کنید. چه اندازه از محیط اطراف خود را می بینید؟ به این بخش از فضای دیداری میدان دید می گویند. میدان دید مثل یک مخروط فرضی است که چشمان ما در رأس آن قرار دارند. چشمان ما به هر سمتی باشند، آن بخش از فضا در میدان دید ما قرار می گیرد.

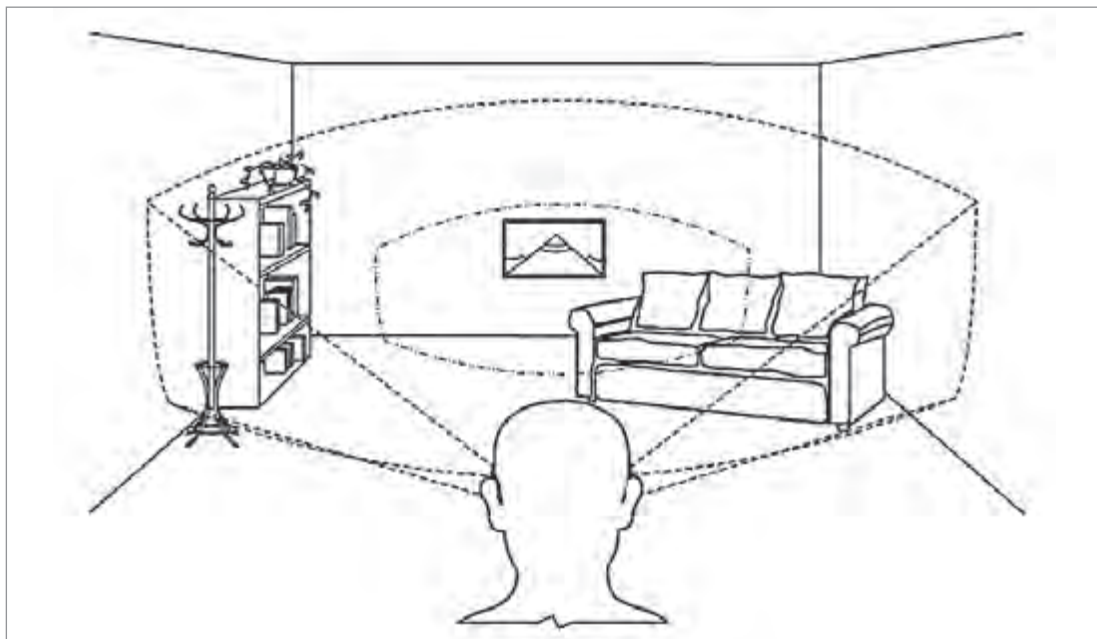

این بار وقتی در کوچه یا خیابان هستید به نقطه‌ای دورتر در انتهای آن خیره شوید. می‌توانید اشیای دورتر را در عمق ببینید. به تیرهای برق نگاه کنید. وقتی دورتر می‌شوند چه تغییری می‌کنند؟ می‌توانیم ببینیم که خانه‌ها و انسان‌ها هم هرچه دورتر می‌شوند کوچک‌تر به نظر می‌آیند. حال به خطوط مستقیمی که از شما دور می‌شوند مانند خط‌های کف خیابان، سیم‌های برق و خطوط ساختمان‌ها نگاه کنید. این خطوط به سمت نقطه‌ای در عمق میدان دید شما حرکت می‌کنند. این نقطه را نقطه‌گریز می‌نامند. در طراحی می‌توانیم با کمک قواعد هندسی این روابط را در یک منظره به تصویر بکشیم. به این کار ژرفانمایی یا پرسپکتیو گفته می‌شود. به تصویر پایین دقت کنید. خطوطی که به سمت نقطه‌گریز امتداد یافته‌اند چه نسبتی با هم دارند؟ آیا می‌توانید تعدادی از این خطوط را نام ببرید؟ خطی که نقطه‌گریز روی آن قرار دارد خط افق نامیده می‌شود.

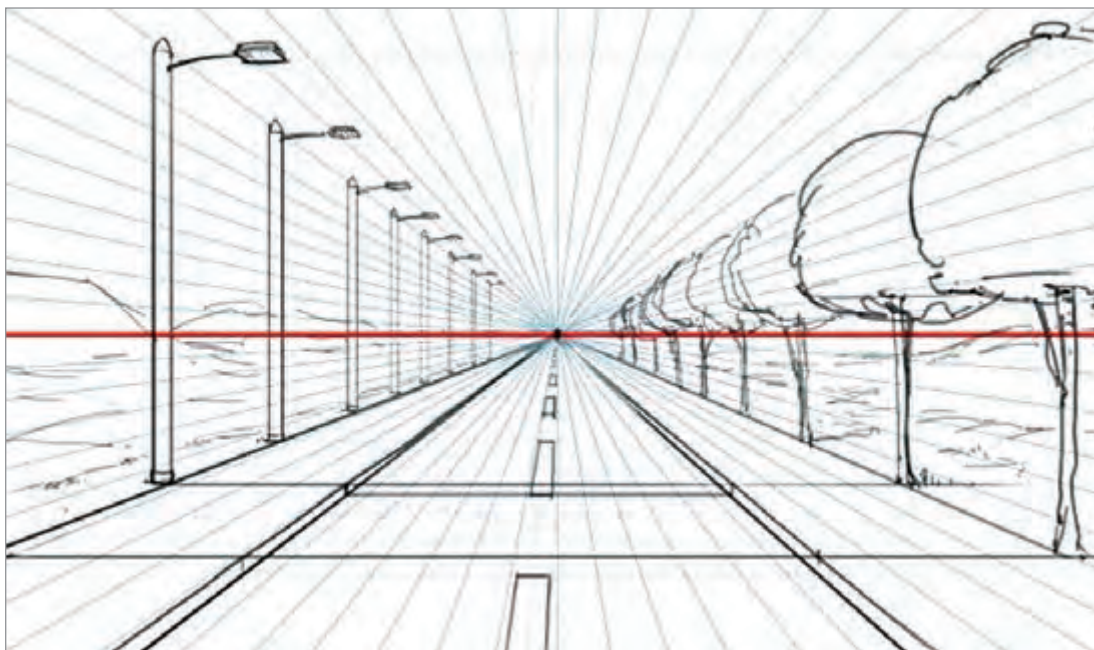

در حالت ساده مانند مثال خیابان یک نقطه‌گریز در تصویر وجود دارد. به این تصویر پرسپکتیو یک نقطه‌ای می‌گویند. به پرسپکتیوهای طراحی شده زیر دقت کنید. پرسپکتیو دو مکعب مستطیل با یکدیگر چه تفاوتی دارند؟ خطوط مکعب مستطیل سمت چپ به چند نقطه‌گریز منتهی می‌شود؟ آیا تصویر این مکعب مستطیل واقعی‌تر به نظر می‌آید؟ می‌توانیم ببینیم که همه نقطه‌های گریز روی خط افق قرار دارند. پرسپکتیو با سه نقطه‌گریز هم وجود دارد.

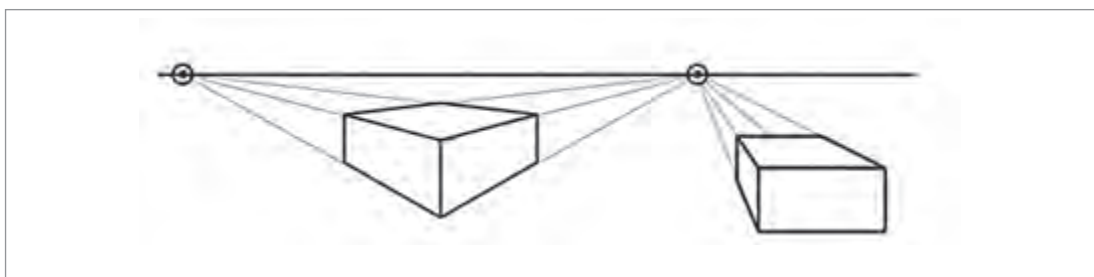

طراحی کنید:

الگوی تصویر زیر را روی یک مقوای سفید پیاده کنید و بعد از بریدن خط دور آن، خطوط نقطه چین را تا کنید و با چسباندن لبه‌های آن یک مکعب ساده بسازید. مکعب را دقیقاً در مقابل صورت قرار دهید و آنچه را می‌بینید به کمک یک خط کش طراحی کنید. در این حالت یک مربع می‌بینید. حال همانند تصویر وسط پایین از کمی بالاتر به مکعب نگاه کنید تا سطح بالایی مکعب را هم ببینید. اگر دقت کنید متوجه می‌شوید که دو ضلع مربع بالایی هنگام

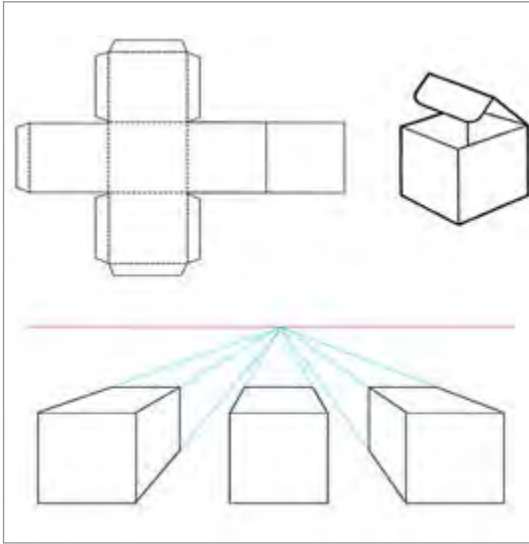

دور شدن به هم نزدیک می‌شوند. سعی کنید آن را طراحی کنید. دو ضلع بالایی را با خطوطی به رنگ متفاوت امتداد دهید تا در یک نقطه همدیگر را قطع کنند. خطی افقی در این نقطه ترسیم کنید. حال مکعب را از کنار تماشا کنید. می‌توانید وجه بالا و کناری مکعب را مشاهده کنید. برای ترسیم آن مربع دیگری در کنار مربع اولیه ترسیم کنید. رأس‌های مربع را به همان نقطه روی خط افقی متصل کنید و اضلاع دیگر مکعب را روی خطوط مشخص کنید. می‌توانید در سمت دیگر هم مکعبی از جهت مقابل ترسیم کنید.

روی یک صفحه سفید مربع و مستطیل‌هایی با اندازه‌های متفاوت ترسیم کنید. یک نقطه روی کاغذ ترسیم کنید و با خطوط مستقیم رأس‌های این اشکال را به آن نقطه متصل نمایید. حال می‌توانید حجم‌های مکعب و مکعب مستطیل مختلفی طراحی کنید. این تمرین را با جابه‌جا کردن جای نقطه روی کاغذ تکرار کنید.

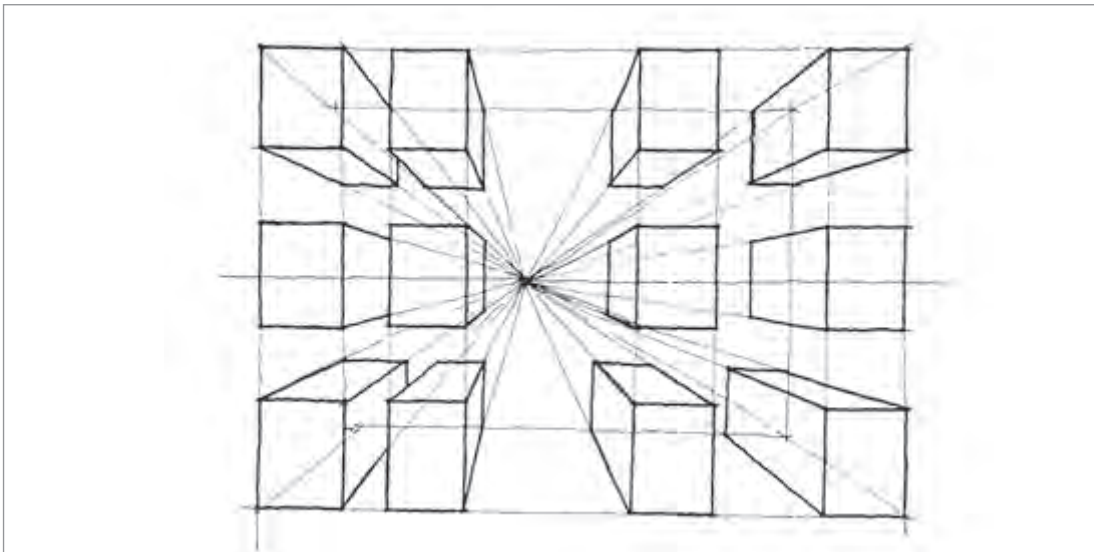

اشیای اطراف خود را به کمک فرم‌های ساده شدهٔ هندسی ترسیم کنید. برای این کار آن‌ها را درون یک مکعب مستطیل فرض کنید و با ترسیم نقطه گریز، آن را به پرسپکتیو ببرید. اگر تمایل دارید، این اشیا را در یک پرسپکتیو دو نقطه‌ای ترسیم نمایید. می‌توانید به تدریج اشیای پیچیده‌تری را طراحی کنید.

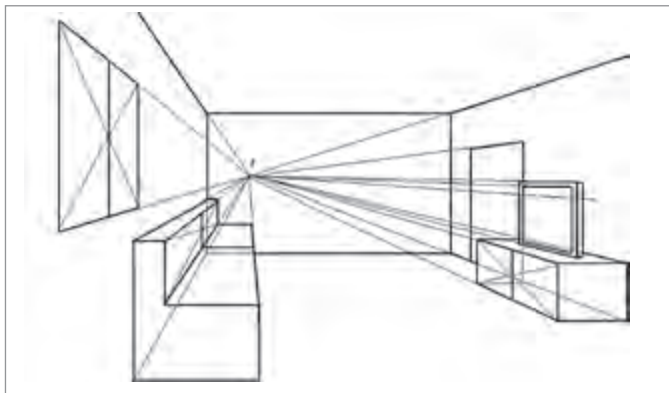
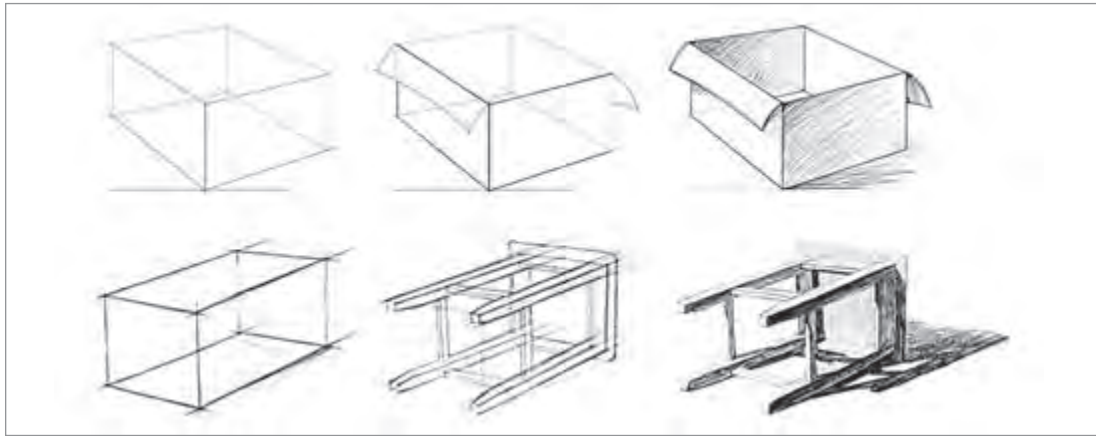

بخشی از فضای داخلی یا خارجی خانه خود را با استفاده از خطوط بکشید. در ابتدا خطوط موازی با هم را پیدا کنید. تلاش کنید با ترسیم امتداد این خطوط، نقطه گریز را مشخص و پرسپکتیو را کامل نمایید.

به تصاویر زیر نگاه کنید. هنرمندان به روش‌های دیگری عمق و دوری و نزدیکی اشیا را نشان داده‌اند: با هم‌پوشانی اشکال مختلف، با تفاوت تیرگی و روشنایی در پیش‌زمینه و پس‌زمینه تصویر، با ایجاد بافت و تغییر آن هنگام دور شدن و با تغییر رنگ از رنگ‌های گرم در جلو به رنگ‌های سرد در عمق تصویر. به این روش پرسپکتیو جوی می‌گویند. یک طراحی ترسیم کنید و به دلخواه از هر کدام یک از این روش‌ها برای ایجاد عمق در آن استفاده کنید.

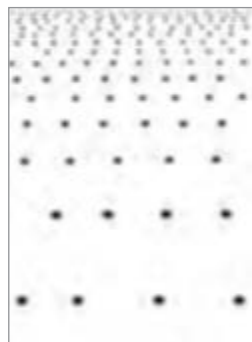

خودارزیابی:

- ♦ طراحی‌های هنرمندان دیگر از بناهای معماری را ببینید و دقت کنید که آن‌ها چگونه از پرسپکتیو برای ترسیم فضا استفاده کرده‌اند. عناصر پرسپکتیو مانند نقاط گریز و خطوط فرضی امتداد فرم‌ها را ترسیم نمایید.
- ♦ فکر کنید هنرمندان با چه ترفندهایی در آثار هنری، عمق و ژرفا را نمایش می‌دهند.



تجربیات بیشتر:

عکسی از یک منظره یا یک خیابان پیدا کنید. به کمک یک خط‌کش و یا ترسیم خطوط نقطه‌گریز و خط افق را در این تصویر مشخص نمایید. حال به کمک همین نقطه مکعب‌هایی فرضی در عکس ترسیم نمایید. این مکعب‌ها می‌توانند دور و نزدیک یا بالا و پایین باشند. می‌توانید اشکال پیچیده‌تر دیگری را هم در این پرسپکتیو ترسیم نمایید.

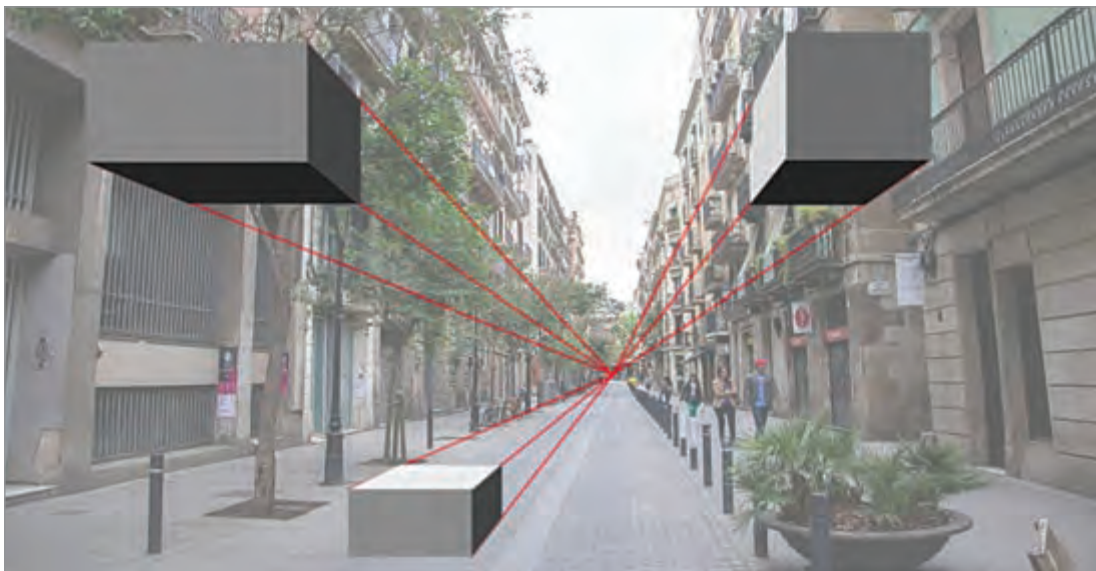

یک راه پله در منزل یا مدرسه را تماشا کنید. هر کدام از پله‌ها را شبیه به یک مکعب مستطیل فرض کنید. سعی کنید به وسیله یک پرسپکتیو یک نقطه‌ای آن را ترسیم کنید.

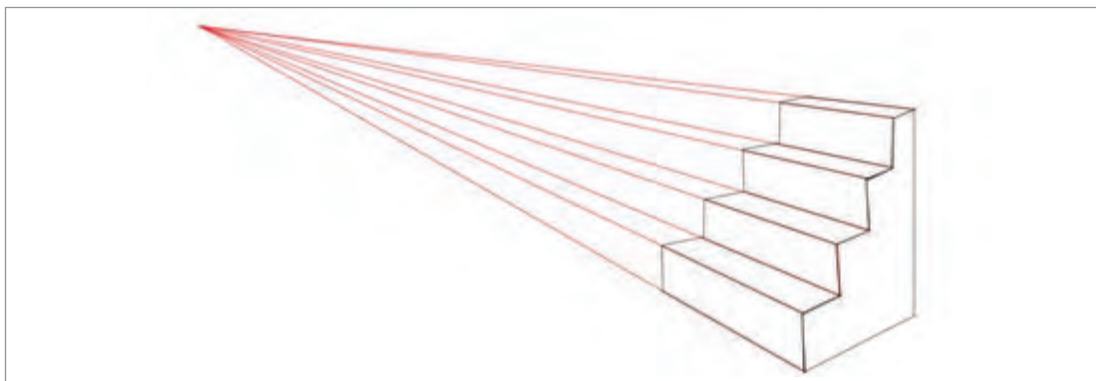

روی یک کاغذ شطرنجی اسم خود را به فرم هندسی بنویسید و آن را رنگ کنید. یک نقطه فرضی را روی کاغذ ترسیم کنید و رأس‌های اسم خود را به آن وصل نمایید. با ترسیم سطوح دیگر اسم خود به آن حجم دهید.

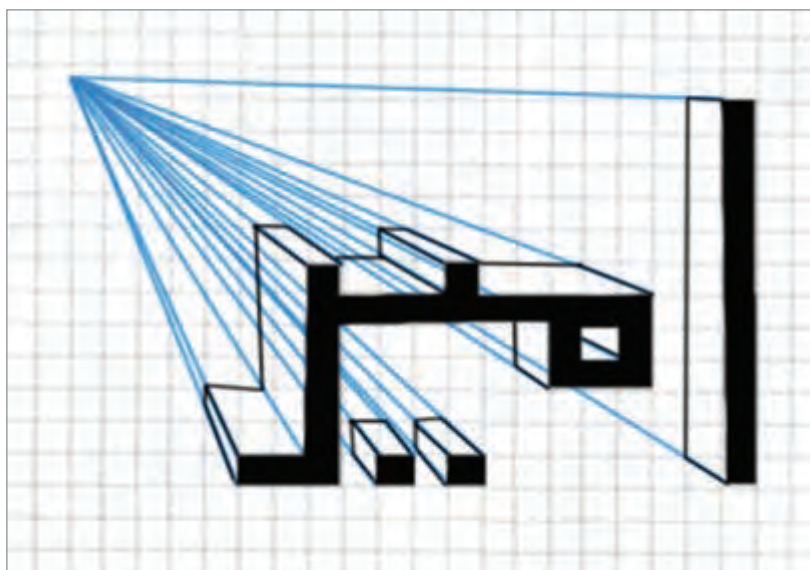

روی کاغذ شطرنجی سطوحی اتفاقی ترسیم کنید و با ترسیم سطوح جانبی به آن‌ها حجم بدهید. برای بهتر شدن نتیجه با دو خاکستری روشن و تیره این سطوح جانبی را سایه بزنید. دقت کنید که همه سطوحی که موازی هستند هم‌رنگ باشند. می‌توانید به همین روش سازه‌های معماری ساده‌ای ترسیم کنید.

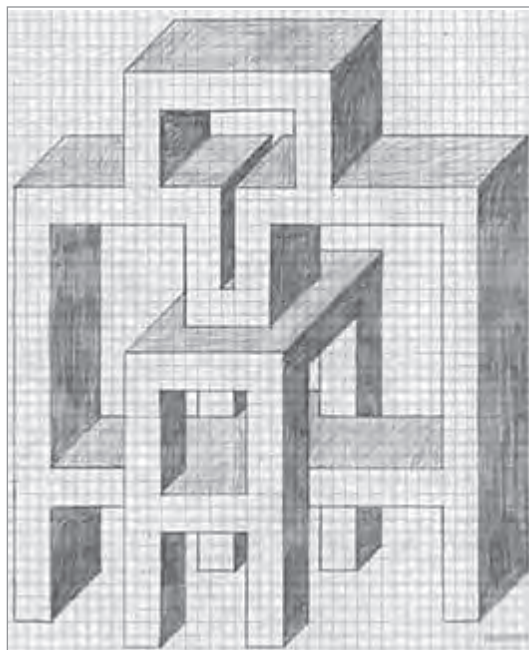
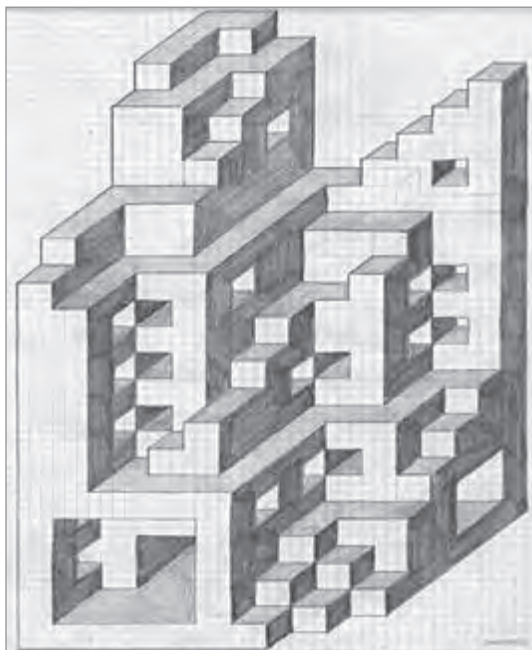



نور و حجم

درس دوم

در پایان این درس انتظار می‌رود:

- ◆ با درک رابطه بین فرم اشیا با نور و سایه، آن را در آثار هنری خود نشان دهید.
- ◆ بخش‌های روشن، تیره و نیم سایه را در یک شیء تشخیص و آن‌ها را از هم تفکیک کنید.
- ◆ با ترکیب پرسپکتیو و سایه روشن در طراحی، تصاویری واقعی تر ترسیم کنید.

فکر کنید:

تصاویر زیر را تماشا کنید. یکی از این دو اثر هنری یک نقش برجسته دیواری و دیگری یک مجسمه است. می‌توانید تفاوت این دو اثر را توضیح دهید؟ حال به فرم‌های این دو اثر دقت کنید و ببینید در کدام یک، فرم‌ها برجسته تر هستند؟ فکر کنید دلیل برجسته به نظر آمدن این فرم‌ها چیست؟ می‌توانیم ببینیم که فرم‌های برجسته بیشتر در معرض نور هستند و سایه بیشتری ایجاد می‌کنند، برای همین هم به صورت حجم دیده می‌شوند.



▲ شیر زخمی، بخشی از نقش برجسته شکار آشوریانی پال پادشاه آشور، ۶۵۰ پیش از میلاد، کاخ شمالی نینوا، هنری آشوری



▲ مجسمه شیر لوتسرن، ۱۸۲۰ میلادی، سوئیس، هنر نئوکلاسیسیم





▲ پرتره جوان اثر معین مصور، قرن یازدهم هجری قمری، اصفهان، هنر صفوی



▲ پرتره اثر رضا عباسی، قرن یازدهم هجری قمری، اصفهان، هنر صفوی

به طراحی های روبه رو توجه کنید. این آثار هنری چهره های افراد مختلفی را نشان می دهد که هر کدام به روش خاصی طراحی شده اند. برخی از این آثار با خطوط انجام شده اند و برخی هم با سطوح تیره و روشن. در کدام یک از این طراحی ها می توانیم نور و سایه را تشخیص دهیم؟ حال فکر کنید برجستگی یا حجم چهره افراد در کدام یک از این طراحی ها مشخص تر است و طراحی کدام چهره ها تخت تر یا بی حجم است. می توان دید که حجم پردازی با نور و سایه باعث می شود برخی از این تصاویر واقعی تر به نظر برسند.



▲ خودنگاره هنرمند اثر گوستاو کوربه هنرمند فرانسوی، زغال روی کاغذ، ۱۸۹۷ میلادی، هنر رئالیسم



▲ پرتره زن کارگر اثر کنه کلوتس طراحی زن آلمانی، زغال روی کاغذ، ۱۹۲۱ میلادی، آلمان، هنر رئالیسم

با یک چراغ مطالعه از زوایای مختلف روی یک تخم مرغ نور بتابانید. دقت کنید که فرم سطح تخم مرغ و جهت چراغ چگونه بر نور و سایه آن تأثیر می گذارد. روشن ترین و تیره ترین قسمت های تخم مرغ کدام بخش ها هستند؟ می توانیم ببینیم که سطوح مقابل به چراغ روشن ترین بخش آن هستند و سطوح پشت تخم مرغ در سایه قرار دارند. بین این دو بخش، سطوحی با خاکستری های میانه وجود دارد که نیم سایه می نامیم.

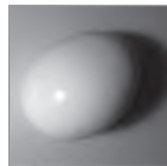
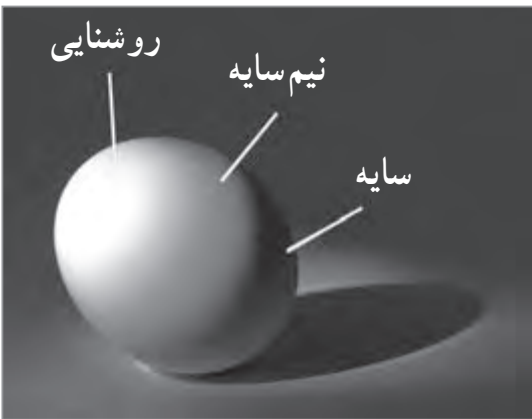

هر کدام از اشکال هندسی زیر فرم متفاوتی با بقیه دارند، ولی همه به صورت مشابهی در مقابل منبع روشنایی قرار گرفته‌اند. نور و سایه آن‌ها را با هم مقایسه کنید. می‌توانید ببینید برخی از سایه‌ها دارای مرزی واضح و تیرگی برخی به صورتی ملایم تغییر می‌کند. برای مثال تیرگی و روشنایی سطوح مختلف مکعب از هم کاملاً متمایز هستند ولی تیرگی و روشنایی در فرم‌های منحنی دیگر اشکال به صورت ملایمی به هم وصل می‌شوند. تغییرات تیرگی و روشنایی به تغییرات فرم بستگی دارد. اگر این تغییرات تدریجی باشد تیرگی‌ها مرز مشخصی ندارند و اگر تغییرات فرم مانند لبه‌های سطوح مکعب شدید باشد، تغییرات نور و سایه روی آن شدیدتر است.



تغییرات تیرگی و روشنایی سطح به نزدیکی و دوری منبع نور از شیء هم بستگی دارد. با نزدیک شدن منبع نور به شیء، سطوحی که در مقابل نور هستند روشن‌تر می‌شوند و تضاد بیشتری با سطوح سایه پیدا می‌کنند. در این حالت نیم‌سایه‌ها کمتر می‌شوند و شدت نور و سایه بیشتر می‌شود. در صورتی که منبع نور دورتر باشد، نور در فضا پخش می‌شود و سایه‌های مبهمی روی شیء ایجاد می‌گردد.



همانند تصاویر زیر به وسیله یک چراغ قوه یا چراغ مطالعه، روی صورت یکی از دوستان خود از زوایای مختلف نور بتابانید. آیا حالت چهره او تغییر می‌کند؟ از او بخواهید حالت‌های مختلفی را با چهره خود نشان بدهد، مانند خوشحالی، ناراحتی، عصبانیت یا ترس. آیا وقتی جهت نور را تغییر می‌دهید، نور و سایه روی چهره برخی از این حالات را تشدید می‌کند؟ بعد از این، هنگام دیدن فیلم یا کارتون به حالت چهره و سایه روشن‌های روی آن توجه کنید. نور و سایه می‌تواند به بیان حالات مختلفی از احساسات انسان از طریق چهره کمک کند.

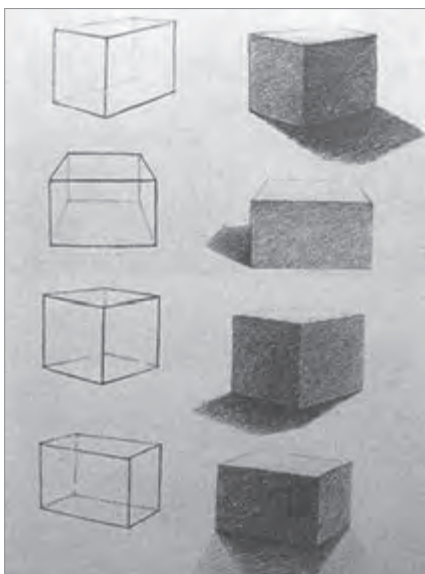
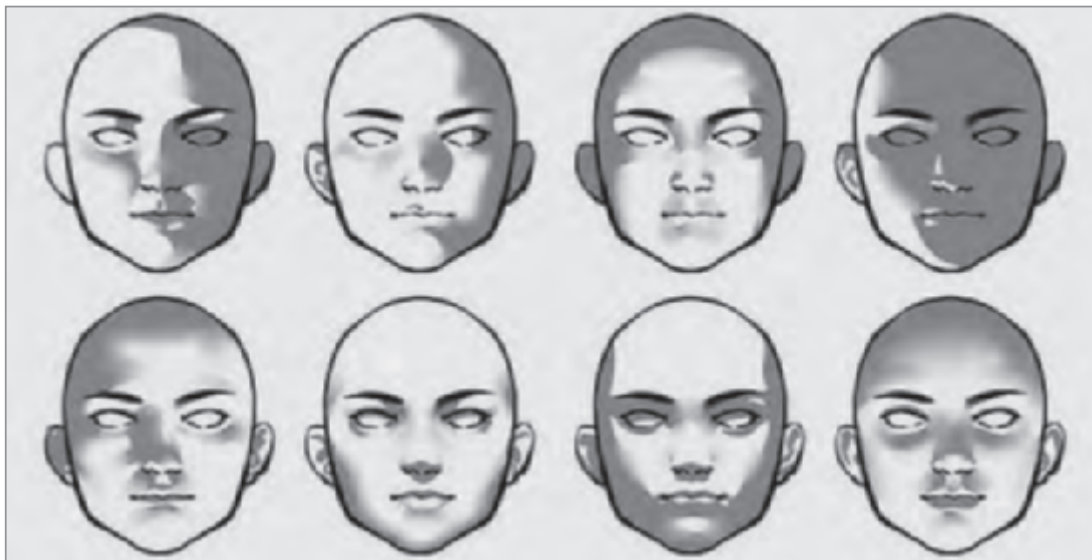

طراحی کنید:

مانند درس اول به کمک قیچی، چسب و مقوای سفید، یک مکعب سفید بسازید. مکعب را در مقابل نور قرار دهید و مطابق شکل روبه‌رو طراحی خطی ساده از آن انجام دهید. فکر می‌کنید ترتیب روشن‌ترین به تیره‌ترین سطوح کدام است؟ سپس به وسیله یک مداد یا زغال سطوح مکعب را با خاکستری‌های مختلف سایه بزنید. سعی کنید برای واقعی‌تر شدن طراحی خود از قواعد پرسپکتیو استفاده کنید.

اشیایی را روی یک میز قرار دهید و نور یک چراغ مطالعه را روی آن‌ها بتابانید. روی یک کاغذ طرح خطی ساده‌ای از آن‌ها ترسیم کنید. سعی کنید مانند تصویر صفحه بعد (سمت چپ) مرز سایه‌ها را روی اشیا پیدا کرده و با ابزار خود بخش‌هایی را که در سایه قرار گرفته‌اند به صورت یک‌دست تیره کنید.

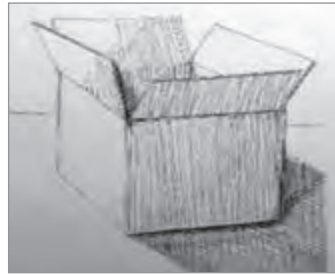
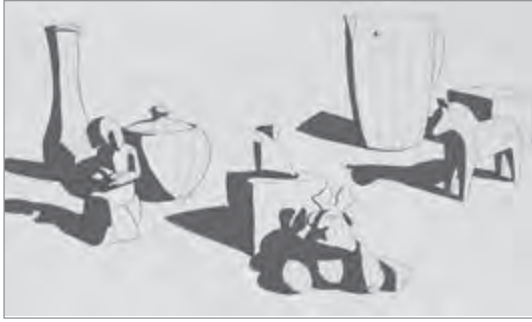

اشیای مختلفی که فرم هندسی ساده دارند را در مقابل نور خورشید یا یک چراغ مطالعه قرار دهید و با زدن هاشور با یک مداد، نور و سایه آن‌ها را طراحی کنید. سعی کنید قبل از شروع، روشن‌ترین و تیره‌ترین بخش‌ها را روی شیء مشخص کنید و با یک خاکستری کم‌رنگ طراحی خود را شروع کنید. به تدریج که طراحی جلوتر می‌رود از خاکستری‌های تیره‌تر استفاده کنید. در صورت تمایل می‌توانید با ترکیب اشیای مختلف، طراحی پیچیده‌تری انجام دهید. توجه داشته باشید طراحی اشیای شیشه‌ای یا فلزی که شفاف هستند و با نور را منعکس می‌کنند دشوارتر است.



وقتی که در محیط‌هایی مانند پارک، مدرسه، مسجد یا موزه هستید به فضای معماری توجه کنید. بخشی از فرم‌های معماری را انتخاب کرده و سعی کنید با ترسیم یک پرسپکتیو به آن عمق دهید. سپس با مشخص کردن سطوح تیره و روشن، نور و سایه را در این فضاها نشان دهید.

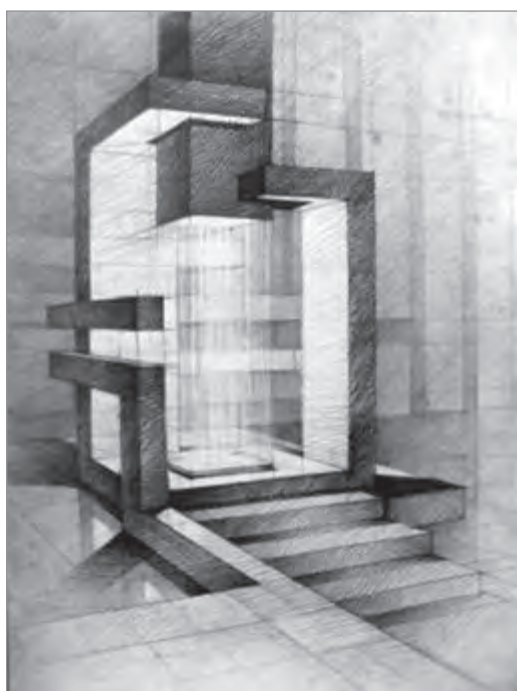
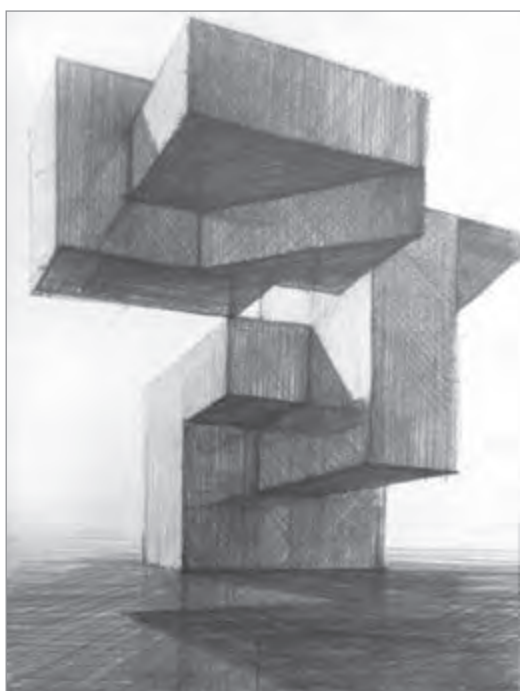
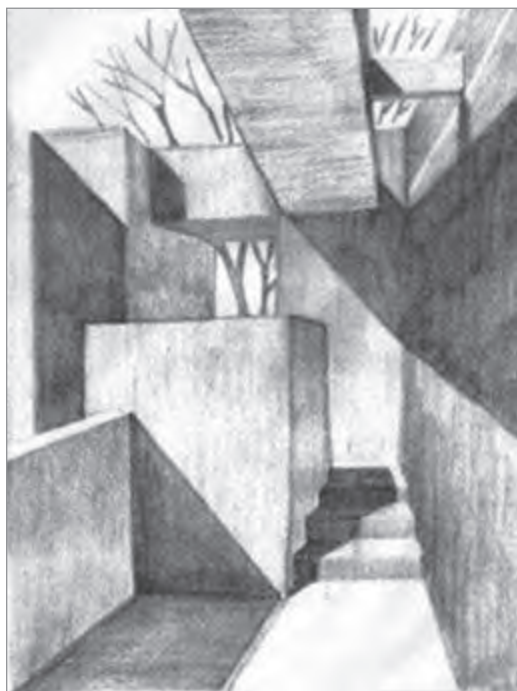

خودارزیابی:

- ♦ طراحی‌های هنرمندان دیگر که از سطوح تیره و روشن استفاده کرده‌اند را ببینیم و سطوح مختلف تیرگی و روشنایی در آثار آن‌ها را از هم تفکیک کنیم.
- ♦ فکر می‌کنید هنرمندان چگونه نور و سایه را در طبیعت به تیرگی و روشنی در آثار خود تبدیل کرده‌اند؟
- ♦ ابزارها و روش‌هایی را که به وسیله آن‌ها سطوح مختلف تیرگی ایجاد می‌کنیم، بشناسیم.



تجربیات بیشتر:

با نگاه کردن به یک گلدان یا تصویر آن، یک طراحی خطی کم رنگ ترسیم کنید. کم کم و با دقت مدل را با نگاه خود مطالعه کنید و جزئیات بیشتری به آن اضافه کنید. در طراحی خود از یک خاکستری کم رنگ برای نشان دادن نقاط تیره‌تر و سایه مدل استفاده کنید. به تدریج خاکستری‌های تیره‌تری برای کامل کردن مدل به کار ببرید.



هنگامی که ابرهایی در آسمان می‌بینید با دقت به آن‌ها نگاه کنید (مواظب باشید که نور خورشید مستقیماً به چشمان شما نتابد). آیا تیرگی شدیدی در ابرها مشاهده می‌کنید؟ می‌توان دید که ابرها فرم‌هایی نرم و کم رنگ دارند. با مشاهده مستقیم ابرها در آسمان و یا از روی عکس، یک طراحی از ابرهای آسمان انجام دهید. ابتدا به وسیله مداد، سطح آسمان را با هاشورهایی بسیار کم رنگ روی کاغذ ترسیم کنید. سعی کنید محل فرضی ابرها بدون هاشور یا کم رنگ‌تر باشد. با کشیدن آرام یک دستمال کاغذی روی هاشورها، آن‌ها را محو کنید. به کمک یک پاک کن و به آرامی محل سفیدی ابرها را پاک کنید، به صورتی که ابرها کم کم نمایان شوند. می‌توانید همین تمرین را با طراحی یک دودکش انجام دهید. همین‌طور به جای مداد می‌توانید از کمی دوده یا زغال هم استفاده کنید.

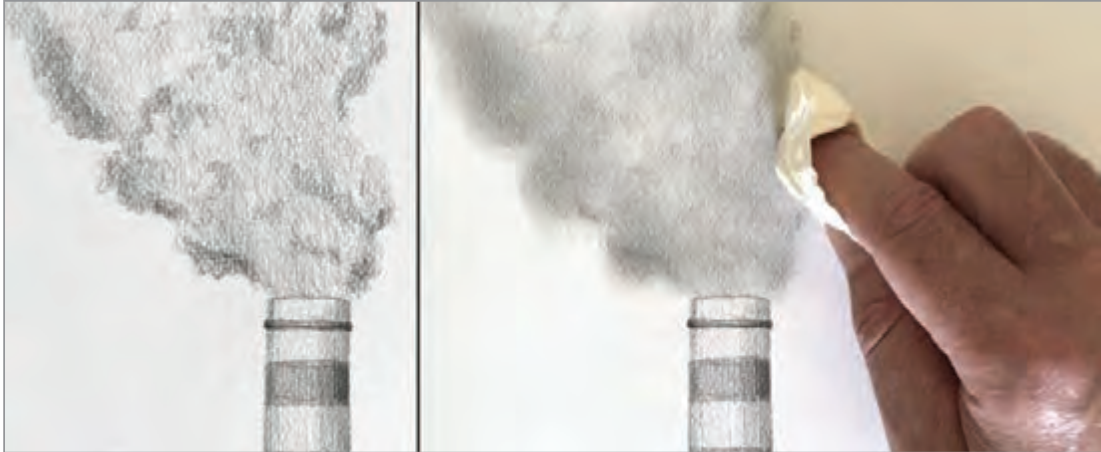

سایه‌های افتان تصاویری طبیعی هستند که اشیا در مقابل نور مستقیم و شدید ایجاد می‌کنند. می‌توانید با گذاشتن یک کاغذ در مکان سایه آن‌ها را ترسیم کنید و در صورت تمایل به رنگ خاکستری دلخواه خود در بیاورید. دقت کنید که لبه سایه‌ها همیشه واضح نیست و در بیشتر مواقع محو است. در مورد دلیل آن فکر کنید. با یک چراغ مطالعه سایه شیئی مانند گلدان را بررسی کنید. ببینید با دور و نزدیک بردن چراغ مرزهای سایه چه تغییری می‌کند؟



یک میوه با شکلی ساده مانند سیب را در مقابل یک منبع نور مانند چراغ قوه یا چراغ مطالعه قرار دهید و سعی کنید به کمک سطوح خاکستری آن را طراحی کنید. طراحی خود را با تغییر مکان منبع نور تکرار کنید. هر بار جای منبع نور را کمی عوض کنید به صورتی که منبع نور به تدریج دور مدل بچرخد و از همه جهت آن را روشن سازد.

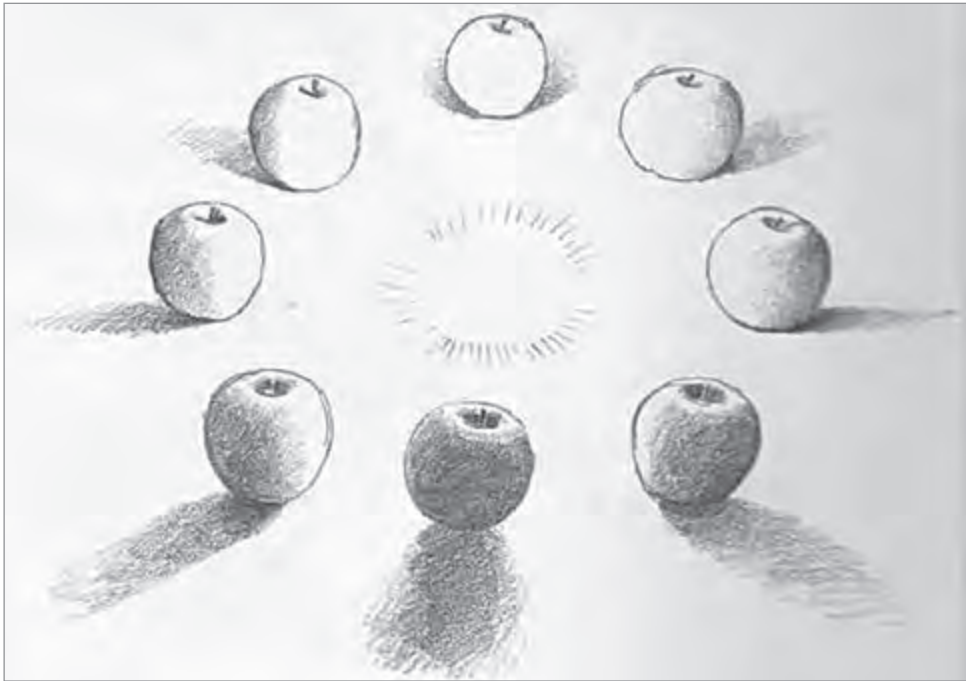

به پنجره‌های اطراف خود در خانه یا مکان‌های دیگر توجه کنید. هنگامی که نور از پنجره‌ها عبور می‌کند روی زمین یا دیوارهای اطراف اشکال هندسی انتزاعی ایجاد می‌کند. به وسیله یک ابزار طراحی مانند مداد، ماژیک یا زغال، پنجره و نور تابیده شده را ترسیم کنید. همه فضاها را داخلی در سایه را با رنگ سیاه تیره کنید. وقتی در این کار مهارت یافتید محل خاکستری‌های روشن‌تر در فضای داخلی را پیدا کنید و کمی روشن‌تر ترسیم کنید. توجه کنید که روشنایی بیرون پنجره و نور بسیار روشن‌تر از سایه‌های فضای داخلی است.

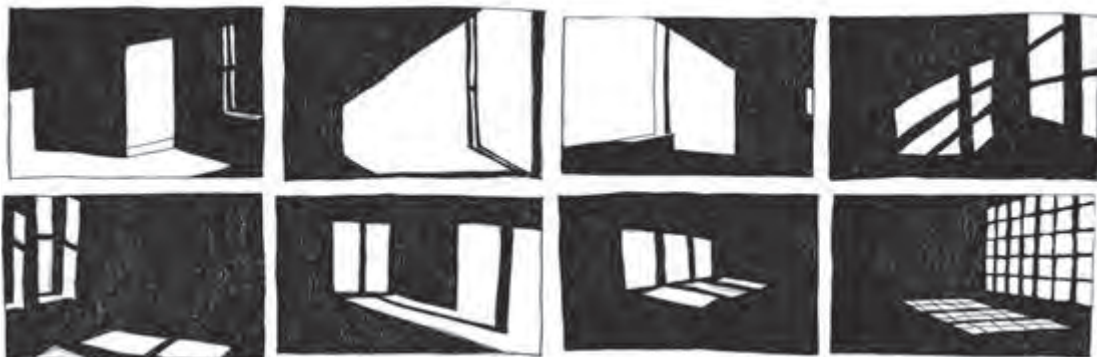

یک مجسمه یا عروسک را از زوایای مختلف در مقابل نور قرار دهید و سعی کنید با سطوحی ساده آن را ترسیم کنید. اگر علاقه‌مند بودید از دوستی بخواهید برای شما مدل شود و با تاباندن نور از زوایای مختلف بر چهره‌اش، او را طراحی کنید.

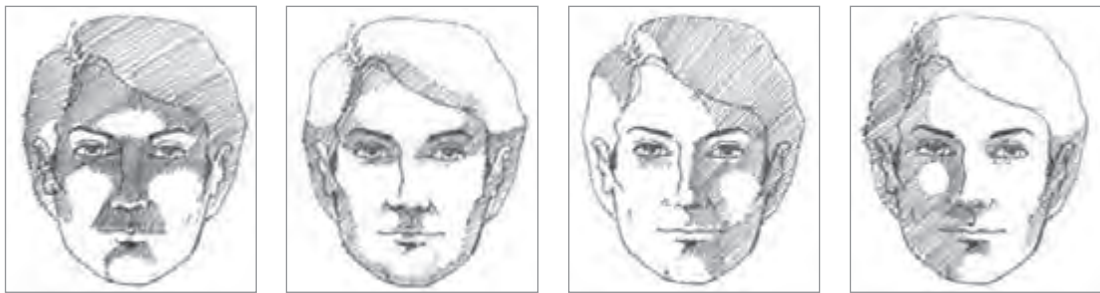

طراحی زیر (سمت راست) اثر ژوژ سورا نقاش پسا امپرسیونیست فرانسوی است. او طراحی خود را به وسیله ترسیم نقطه‌های متعدد روی کاغذ انجام می‌داد. در سطوح تیره‌تر طراحی او، نقاط تیره‌تر تعداد و تراکم بیشتری دارند. تغییر این تیرگی‌ها به تدریج است و برای همین هم فرم‌ها در طراحی محو هستند و مرز دقیقی ندارند. توجه کنید که چگونه در پیش‌زمینه کنتراست روشنی کاغذ و تیرگی میز باعث شده که این قسمت وضوح بیشتری یابد و جلوتر به نظر بیاید. می‌توانید

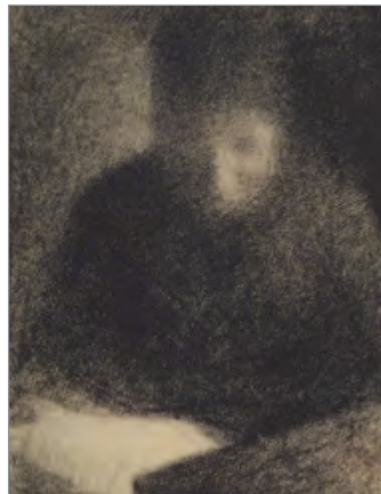

با استفاده از نقطه‌های سیاه طراحی مشابهی خلق کنید. در صورت تمایل می‌توانید همین کار را به صورت معکوس انجام دهید و سطحی را با زغال یا ایزاری دیگر، کاملاً سیاه کنید و به وسیله پاک‌کن نقاط سفیدی روی آن به وجود آورید و طراحی خود را کامل کنید.



ابزارهای ترسیم

درس سوم

در پایان این درس انتظار می‌رود:

- ◆ ابزارهای مختلف طراحی و نقاشی را بشناسید.
- ◆ با شناخت ابزار و وسایل مختلف و چگونگی کاربرد آن، در خلاقیت‌های هنری خود و متناسب با سطوح مختلف، از ابزار مناسب استفاده کنید.
- ◆ با بررسی آثار فرهنگی - هنری، ابزار و وسایل و روش‌های به‌کار رفته در خلق آن آثار را تشخیص داده و آن‌ها را نقد کنید.

فکر کنید:

به خودنگاره‌های روبه‌رو که توسط هنرمندان خلق شده‌اند دقت کنید. این تصاویر با چه ابزارهایی ترسیم شده‌اند؟ آیا روش استفاده از این ابزارها مشابه است؟ ابزارهای بسیار متنوعی برای خلق تصاویر وجود دارد. همین‌طور این ابزارها با روش‌های مختلفی برای آفرینش آثار هنری تصویری به‌کار گرفته می‌شوند. معمولاً هر هنرمندی در استفاده از ابزارها و اسلوب هنری معینی مهارت دارد. این تسلط از تمرین و شناخت این مواد و روش‌ها به‌دست می‌آید. در نتیجه انتخاب ابزار مناسب برای تولید یک اثر هنری موفق اهمیت بسیاری دارد. بیشتر هنرمندان با تأمل بر هدف خود و با دقت دست به چنین انتخابی می‌زنند.



▲ خودنگاره پل سزان، نقاش فرانسوی، رنگ و روغن روی بوم، هنر پسا امپرسیونیسم

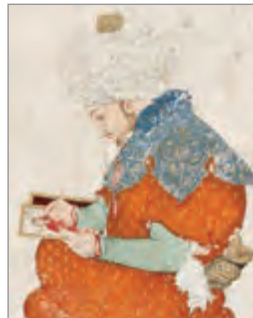

▲ (بخشی از) خودنگاره منتسب به کمال‌الدین بهزاد، آبرنگ روی کاغذ، هنر صفوی



▲ خودنگاره کمال‌الملک، آبرنگ روی مقوا، ۱۳۳۶ هجری قمری، هنر قاجار



▲ خودنگاره ادگار دگا، نقاش فرانسوی، پاستل رنگی روی مقوا، ۱۹۰۰ میلادی، هنر امپرسیونیسم



طراحی یکی از ساده‌ترین روش‌های تولید تصویر است. طراحی‌ها معمولاً بدون رنگ انجام می‌شود. هر ابزار طراحی باید بتواند بر روی یک سطح، خط یا تیرگی و روشنایی تولید کند. تصویر سمت راست نمونه‌هایی از ابزارهای طراحی هستند که هر کدام اثر متفاوتی بر روی کاغذ ایجاد می‌کنند. کدام یک از این ابزارها را می‌شناسید؟ همان‌طور که می‌بینید ساده‌ترین وسیله طراحی که در دسترس همه قرار دارد مداد است. مداد وسیله مناسبی برای طراحی خطی است. مدادهای مختلفی برای طراحی وجود دارند که براساس سختی و نرمی دسته‌بندی می‌شوند. فکر می‌کنید تفاوت اثر مدادهای نرم و سخت بر روی کاغذ چگونه است؟ می‌توان تصور کرد که مدادهای نرم با فشار کم، اثر تیره‌تری بر روی کاغذ ایجاد می‌کنند. در تصویر سمت چپ مدادهای مختلف براساس سختی و نرمی علامت‌گذاری شده‌اند. حرف B به معنای نرم مداد و حرف H نشانه سختی مداد است. حال به مداد خود نگاه کنید. چه علامتی روی آن درج شده است؟ بیشتر مدادهای معمولی HB هستند؛ یعنی نه خیلی سخت و نه خیلی نرم. مدادهای مختلف خود را با هم مقایسه کنید و ببینید کدام مداد تیره‌ترین اثر را روی کاغذ به جای می‌گذارد؛ این مداد نرم‌ترین است.



یکی دیگر از ابزارهای طراحی، زغال است. طراحی با زغال امکان ایجاد بافت‌های متنوعی را فراهم می‌کند. معمولاً طراحی‌های سایه روشن را با زغال ترسیم می‌کنند، زیرا ایجاد خاکستری‌های متنوع با زغال ساده‌تر است و همین‌طور تیرگی‌های عمیق‌تری تولید می‌کند. زغال‌های طراحی در اندازه، رنگ و شکل‌های مختلف تولید می‌شوند و همین‌طور سختی و نرمی متفاوتی دارند. به کمک ابزارهای مختلف می‌توان با محو کردن اثر زغال تالیته‌های لطیفی به‌وجود آورد. برخی از این ابزارها را در تصویر زیر مشاهده می‌کنید.



▲ خودنگاره اثر پابلو پیکاسو، نقاش اسپانیایی، سال ۱۹۰۰ میلادی، زغال طراحی روی کاغذ



▲ برخی ابزارهای طراحی با زغال

با اینکه بیشتر طراحی‌ها سیاه و سفید هستند، اما طراحی با ابزارهای رنگی دیگری هم انجام می‌شود. بیشتر این طراحی‌ها به صورت تک رنگ ترسیم می‌شوند. ابزارهای هنری رنگی بیشتر برای انجام نقاشی استفاده می‌شوند. کدام یک از این ابزارها را می‌شناسید؟ مداد رنگی یکی از ساده‌ترین ابزارهای خلق تصاویر رنگی است. سطح مناسب برای نقاشی با مداد رنگی، کاغذ است.



ماژیک ابزاری است که هم برای طراحی و هم برای نقاشی به کار می‌رود. ماژیک‌ها در اندازه‌ها و رنگ‌های متنوعی تولید می‌شوند. ویژگی این ابزار شدت و شفافیت رنگ آن است. با ماژیک می‌توان یک سطح را چندین بار رنگ کرد. چون رنگ ماژیک پوشاننده نیست، هر بار رنگ جدید با رنگ قبلی ترکیب می‌شود. از ماژیک‌های خاص در طراحی‌های مربوط به معماری یا طراحی صنعتی استفاده می‌شود. روان‌نویس هم از خانواده ماژیک است، اما روان‌نویس نوک ظریفی دارد و می‌توان با آن طراحی‌های دقیق‌تری انجام داد. برای همین از روان‌نویس، بیشتر در ترسیم‌های معماری یا مهندسی استفاده می‌شود.



یکی دیگر از ابزارهای طراحی و نقاشی، پاستل است. پاستل‌ها در رنگ‌های مختلف و در دو نوع گچی و روغنی وجود دارند که هر کدام بافت‌های مخصوصی ایجاد می‌کنند. معمولاً از کاغذ و مقوای مخصوصی برای طراحی با پاستل استفاده می‌شود. پاستل چون شبیه به زغال است می‌تواند ابزار مناسبی برای طراحی باشد. تصویر پایین سمت راست نمونه پاستل گچی و تصویر سمت چپ پاستل روغنی است.





▲ قلم فلزی

برخی از رنگ‌ها و مواد طراحی و نقاشی در حالت اولیه خود استفاده نمی‌شوند بلکه باید با محلولی مخلوط شوند که به آن‌ها شفافیت داده و امکان دهد که بر روی یک سطح پخش شوند. این محلول را حلال یا مدیوم می‌نامیم که کمک می‌کند رنگ از حالت جامد یا غلیظ خود روان‌تر شده و راحت‌تر بر روی سطح بنشینند. آب یکی از حلال‌های اصلی در نقاشی است. برخی از رنگ‌ها مانند جوهر رنگی یا مرکب در آب حل می‌شوند. طراحی با آب مرکب یکی از شناخته شده‌ترین انواع طراحی است که با قلم موی نرم انجام می‌شود. این طراحی روی کاغذ یا مقوای ضخیم ترسیم می‌شود و به دلیل ویژگی بداهه خود به تولید شکل‌های خلاقانه‌ای در طراحی منجر می‌شود. قلم فلزی هم ابزار دیگری برای طراحی است. برای طراحی با قلم فلزی از مرکب استفاده می‌شود.



▲ طراحی با آب مرکب



▲ طراحی با قلم فلزی



▲ منظره آب مرکب، منظره، سهراب سپهری



▲ خانه سنتی در شمال ایران، هوشنگ سیحون، طراحی با قلم فلزی

آب حلال تکنیک دیگری مانند آبرنگ است. با آبرنگ می‌توان سطوحی رنگی، شفاف و لطیف روی سطح کاغذ یا مقوا ترسیم کرد. رنگ‌های آبرنگ هم پوشاننده نیستند. در نقاشی سنتی ایران رنگ‌هایی با این خصوصیت را رنگ‌های روحی می‌نامند چون جسمیت کمی دارند. حلال رنگ‌های گواش هم آب است، اما این رنگ‌ها برخلاف

آبرنگ غلیظ و مات هستند و سطح زیرین را می پوشانند. برای همین در نقاشی سنتی ایران به آن ها رنگ های جسمی می گویند. از گواش و آبرنگ در تصویرسازی و نقاشی بر روی سطوح کوچک استفاده زیادی می شود.



▲ آبرنگ



▲ رنگ گواش



▲ نوازنده تار، قرن سیزدهم، هنر قاجار، آب مرکب و گواش



▲ نقاشی آبرنگ، اثر علی اکبر صادقی، نقاش معاصر

نقاشی با اضافه کردن آب به این رنگ ها معمولاً روی سطحی انجام می شود که آن را پالت می نامیم. پالت ها اندازه و شکل های مختلفی دارند. برخی اوقات صاف و برخی اوقات دارای فرورفتگی هایی برای نگهداری رنگ ساخته شده هستند. رنگ هایی مانند آبرنگ و گواش یا آکرلیک که حلال شان آب است سریع تر خشک می شوند. رنگ دیگری که امروزه به صورت گسترده در نقاشی استفاده می شود، آکرلیک است. رنگ آکرلیک دوام زیادی دارد و می توان سطوح بزرگی را با آن به سرعت پوشاند. ویژگی این رنگ دوام زیاد آن و خشک شدن سریع می باشد. حلال این رنگ آب است.



شایع‌ترین روش نقاشی، استفاده از رنگ روغن است. نقاشی‌های بسیاری در تاریخ هنر با این روش خلق شده‌اند و به دلیل دوام بالای این رنگ امروز می‌توانیم آن‌ها را در موزه‌ها تماشا کنیم. این روش با پرداخت دقیق‌تر امکان ترسیم نقاشی‌های واقع‌گرایانه را مهیا می‌سازد. معمولاً رنگ روغن به صورت تیوپ‌های رنگی است.



▲ طبیعت بی‌جان اثر منوچهر یکتایی، رنگ روغن روی بوم، هنر معاصر ایران



▲ منظره اثر محمود جوادپور، رنگ روغن روی بوم، هنر معاصر ایران



▲ استنساخ اثر محمودخان ملک‌الشعرا(صبا)، رنگ روغن روی بوم، قرن سیزدهم، هنر قاجار



▲ بوم و چهارچوب نقاشی

رنگ روغن مانند رنگ آکرلیک روی بوم استفاده می‌شود. بوم از پارچه ضخیمی از جنس کرباس تشکیل شده که روی یک چهارچوب کشیده شده و روی آن با مواد مخصوصی زیرسازی شده است. در این روش بسته به نوع نقاشی از قلم‌موهای متنوعی استفاده می‌شود. برخی از این قلم‌موها موهای نرم و برخی سفت دارند و به شکل‌های مختلف هستند؛ سر برخی گرد و برخی تخت است.



رنگ روغن با حلال‌های متنوعی استفاده می‌شود، به این حلال‌ها روغنی گفته می‌شود، چون در آب حل نمی‌شوند. اصلی‌ترین حلال رنگ روغن، روغن بزرک است. برخی از این حلال‌ها باعث می‌شوند رنگ زودتر خشک شود، چون معمولاً رنگ‌های روغنی دیرتر خشک می‌شوند. به تصویر مقابل نگاه کنید. چه ابزارهای دیگری برای نقاشی رنگ روغن استفاده می‌شود؟ به کارکرد این ابزارها فکر کنید.

طراحی کنید:

نقاشی‌ها و تصاویر هنری را با دقت تماشا کنید. فکر می‌کنید این تصاویر با چه ابزار و موادی خلق شده‌اند؟ اگر این آثار دارای مشخصات هستند، آن‌ها را با دقت مطالعه کنید.



▲ پرتره، اثر ولادمیر سروف، هنر رئالیستی روسیه



▲ مرد نشسته، اثر منوچهر معتبر، هنر معاصر ایران



▲ شیر، اثر رامبرانت، قرن هفدهم میلادی، هنر باروک

موضوعی را برای طراحی انتخاب کنید. با استفاده از مرکب یک طرح کلی و کم‌رنگ و سایه‌مانند را ترسیم کنید. سپس با استفاده از یک روان‌نویس یا قلم فلزی به تدریج جزئیات بیشتری به درخت اضافه کنید. می‌توانید لایه‌های جدید و دقیق‌تری با آب مرکب تیره‌تر ترسیم کنید تا طرح شما تکمیل شود.

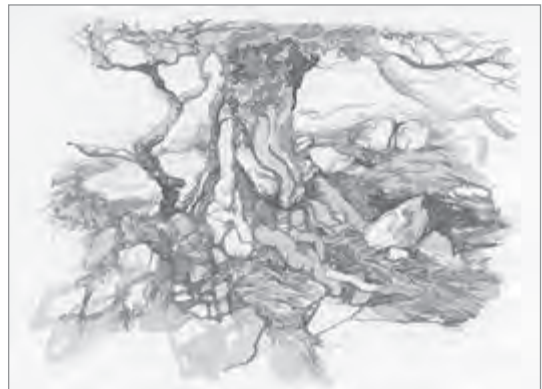
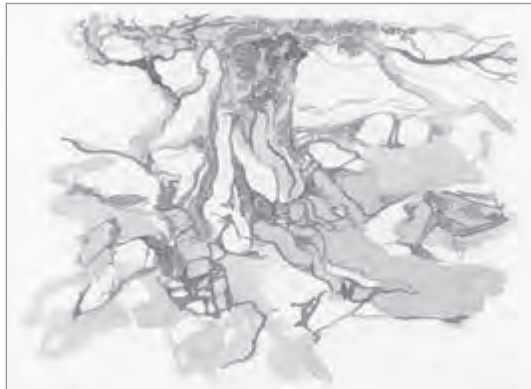

با اشیای مختلفی که در دسترس دارید، ابزارهای طراحی بسازید و بافت‌های مختلف ایجاد کنید. سعی کنید از مرکب یا مواد رنگی طبیعی اطراف خود مانند چای، میوه‌های رنگی و... برای ایجاد اثر روی کاغذ استفاده کنید.

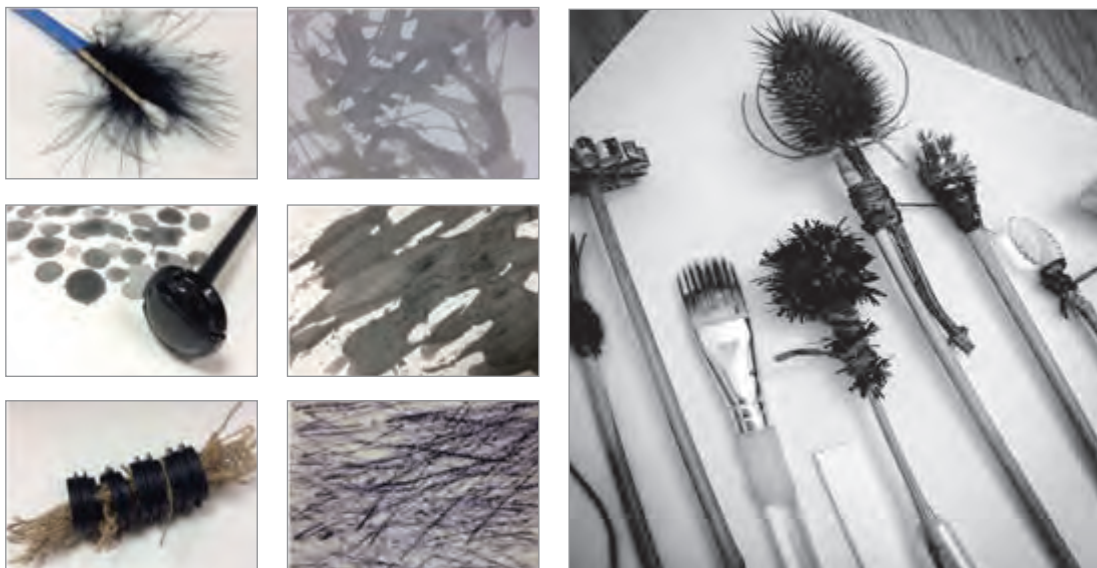

به تصویر زیر نگاه کنید. این تصویر کجاست؟ آیا تا به حال به چنین جایی رفته‌اید؟ چه وسایلی در این تصویر می‌شناسید؟ اگر شما یا دوستانتان هنرمندی را می‌شناسید به کارگاه او بروید و در مورد ابزارها و روش کارش از او سؤال کنید.



مواد و ابزار مختلفی که در اطراف شما وجود دارد را بررسی کنید و ببینید کدام یک برای ترسیم تصاویر مناسب هستند؛ سعی کنید تصویری با آن‌ها ترسیم کنید.

ابزارهایی که در این درس معرفی شد، روش‌های معمول و سنتی در تولید آثار هنری و تصاویر هستند. امروزه در هنر معاصر هنرمندان از ابزارهای نامتعارفی استفاده می‌کنند. بعضی از این ابزار و روش‌ها به صورت معمول در صنعت و رشته‌های مختلف استفاده می‌شوند. سعی کنید با مرور آثار هنری برخی از آن‌ها را که از روش‌های غیرمتعارف تولید شده‌اند جستجو کنید.

خودارزیابی:

- ◆ آثار هنری مختلف را ببینیم و حدس بزنیم که با چه ابزار و روشی انجام شده‌اند؟
- ◆ ویژگی‌های چند ابزار هنری را بشناسیم و بدانیم در چه تصاویری از آن‌ها استفاده می‌شود.
- ◆ در استفاده از یک یا چند ابزار هنری مهارت یابیم.



تجربیات بیشتر:

مدادی نوک تیز را مشابه تصویر سمت راست به دست بگیرید و یک طراحی انجام دهید. حال مداد را مشابه



تصویر سمت راست (پایینی) در دست بگیرید و سعی کنید سایه‌های طراحی را ترسیم کنید. این بار خطوط چه تفاوتی با روش اول داشت؟ برای طراحی با خطوط پهن‌تر می‌توانید با کمک یک شخص بزرگ‌تر و به‌وسیله یک ابزار تیز، نوک مداد خود را بلندتر بتراشید.



اگر یک رایانه یا گوشی همراه در دسترس دارید، یک برنامه نقاشی روی آن نصب نمایید. سعی کنید ابزارهای آن و روش استفاده از این ابزارها را یاد بگیرید. تصاویری به دلخواه طراحی کنید. اگر برنامه امکانات رنگی دارد، تصویر را رنگ‌آمیزی کنید. تصویر را برای دوستان خود به اشتراک بگذارید.

از هر کدام از کاغذهای مختلفی که در دسترس دارید مانند کاغذ طراحی، روزنامه و... یک نمونه جمع‌آوری کنید.

مشخصات آن‌ها مانند ضخامت و نازکی، بافت، رنگ، استحکام و مقاومت آن‌ها در مقابل آب را ارزیابی کنید. با ابزارهای مختلف خود روی هر کدام را طراحی کنید و نتیجه را مقایسه کنید. فکر می‌کنید طراحی با کدام ابزار و روی

کدام سطح نتیجه بهتری دارد. می‌توانید کولازی با کاغذهای مختلف انجام دهید و با مواد متفاوت روی هر قطعه طراحی کنید.



با استفاده از ابزارها و اشیای دور ریختنی مانند کارتن و رنگ، یک اثر هنری ترکیبی خلق کنید. فکر می‌کنید کدام ابزار و روش‌ها با هم همخوانی بیشتری دارند؟

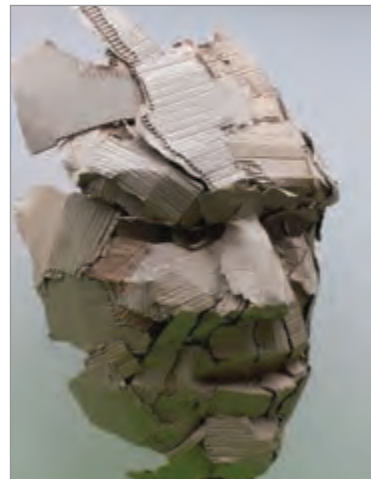



تعریف و کاربردهای طراحی

درس چهارم

در پایان این درس انتظار می‌رود:

- ♦ با درک مفهوم کلی طراحی، برخی از کاربردهای آن را در زندگی روزمره بشناسید.
- ♦ در فعالیت‌های مختلف هنری، اجزای مشابه در ارتباط با طراحی را تشخیص دهید.

فکر کنید:

آیا تا به حال به معنی طراحی فکر کرده‌اید؟ از نظر شما طراحی چیست؟ مسلماً اولین چیزی که در مورد طراحی به ذهن می‌آید، تصاویری است که با خطوط یا سطوح تیره و روشن از اشیا و فضاهای واقعی یا ذهنی انجام شده‌اند. این یک تعریف متعارف از طراحی است که معمولاً کاربرد آن را به تقلید از چیزهایی که می‌بینیم یا ایجاد آثار زیبا محدود می‌کند. اما طراحی می‌تواند کاربردهای دیگری هم داشته باشد؛ برای مثال طراحی ذهنی که موضوع خود را نه در دنیای اطراف بلکه در ذهن طراح جستجو می‌کند یا طراحی روایی که به دنبال شرح ایده‌ها، داستان‌ها و موضوعات است.



▲ طراحی روایت لاک‌پشت و مرغابی‌ها از نسخه چاپ سنگی کتاب «کلیله و دمنه» مربوط به سال ۱۲۸۲ هجری شمسی، هنر قاجاری



▲ طراحی تخیلی از «دیوهای نوازنده»، منسوب به محمد سیاه قلم، نقاش قرن نهم هجری قمری



برای فهم کاربردهای متنوع طراحی ضرورت دارد فرایند بنیادین طراحی در ذهن طراح را بشناسیم. فکر کنید می‌خواهید یک شیء را طراحی کنید، چه فرایندهایی را برای این کار انجام می‌دهید؟ با دقت نگاه می‌کنید، شیء و تناسباتش را ارزیابی می‌کنید، کاربرد ابزارهای خود را می‌سنجید، بین آنچه ترسیم کردید و شیء قیاس می‌کنید. به زبان ساده کار اصلی شما سامان دادن به عناصر تجسمی (مانند خط، سطح) روی کاغذ است. عناصری که تفسیر ذهن شما از نمای شیء است.

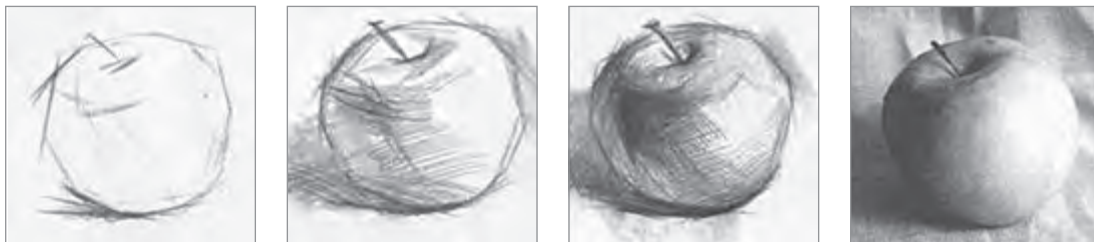

برای مثال نور شکل خاصی روی شیء ایجاد کرده است و شما با استفاده از تیرگی ابزار خود و سفید کاغذ رابطه‌ی مشابهی را در طراحی خود بازنمایی می‌کنید. مسلماً اگر رابطه ایجاد شده در طراحی انسجام یا کارکرد نداشته باشد، یعنی برای مثال روابط تیرگی و روشنایی آشفته باشند، نتیجه نهایی به شیء شبیه نخواهد بود. در نتیجه فعالیت اصلی طراحی سامان دادن به عناصر تجسمی در قالب طراحی نهایی است.

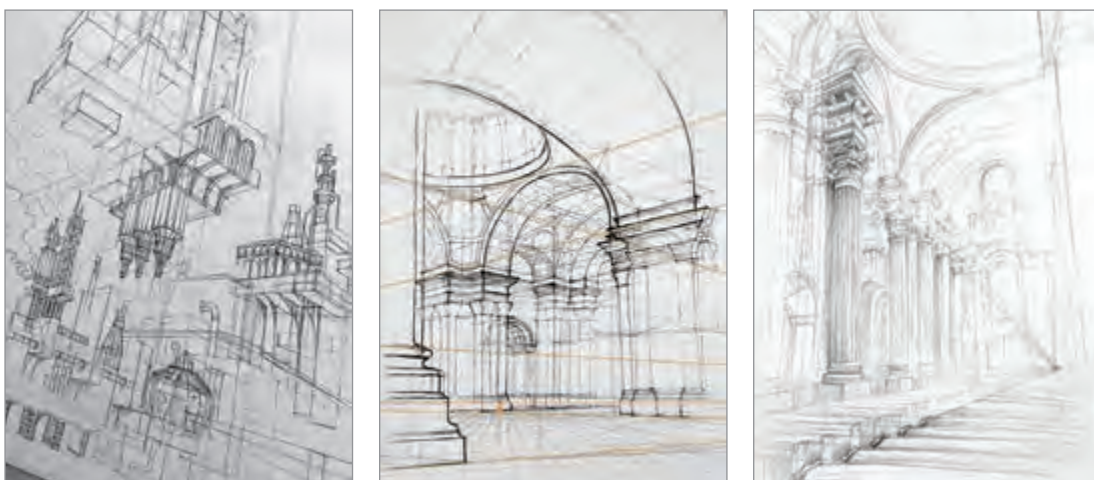

به این تصاویر دقت کنید. آیا در طراحی خط می‌بینید؟ این خط‌ها ترجمه شکل‌هایی است که از ذهن طراح گذشته و به وسیله دست او روی کاغذ ترسیم شده‌اند. به همین دلیل، طراحی، به دنیای ایده‌های ذهنی ما بسیار نزدیک است. به خاطر این نزدیکی به افکار ما، طراحی راه حل مناسب و بلاواسطه برای بیان ایده‌های ماست. در قرون گذشته هم طراحی تنها محدود به عرضه ظاهر چیزهایی که می‌بینیم نبوده است؛ برای مثال در دوران رنسانس در قرن چهاردهم میلادی واژه طراحی معادل ایده خلاق بوده است. برای همین تعجبی ندارد بدانیم که به جز هنرمندان هنرهای تجسمی که بیشتر با تصویر و فرم سروکار دارند، بسیاری از متفکرین و هنرمندان رشته‌های دیگر نیز برای بیان ایده‌هایشان به طراحی متوسل می‌شدند.

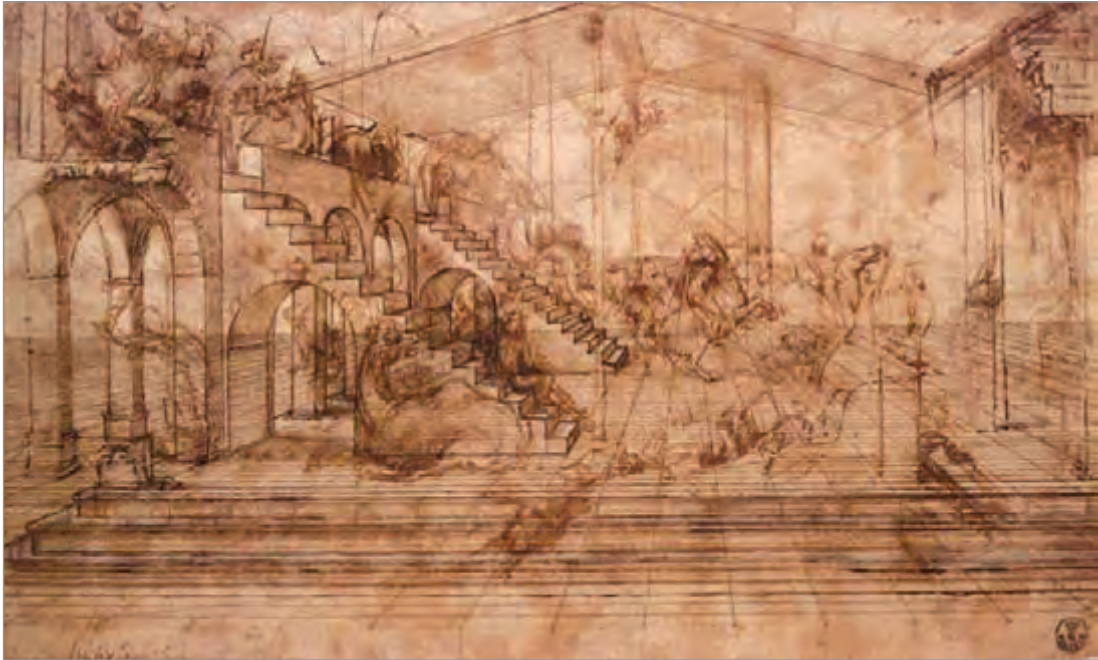

▲ طراحی پرسپکتیو پرستش مجوسان، اثر لئوناردو داوینچی، هنر رنسانس ایتالیا. روش ریاضی وار پرسپکتیو به داوینچی امکان داده است که ایده ذهنی خود از یک دنیای تخیلی را به روشی خلاقانه در قالب یک اثر هنری تجسم بخشد.

در این معنا طراحی ارتباط نزدیکی با بنیان نهادن، پی افکندن و ارائه کردن یک طرح یا یک الگوی ذهنی دارد. در نتیجه عجیب نیست وقتی یک نویسنده از طرح داستان یا یک مهندس از طراحی یک سیستم سخن می گوید. تقریباً اکثر کسانی که می خواهند طرح ذهنی خود را به صورت ساده و ملموس تری ببینند، سعی می کنند آن را طراحی کنند؛ با اینکه این افراد الزاماً در طراحی مهارت ندارند. حال به خط خطی های نویسندگان، کارگردانان یا دانشمندان فکر کنید. این طراحی ها چه کمکی به آن ها می کند؟



▲ طراحی اکیرا کوروساوا کارگردان ژاپنی برای نمایی از فیلم آشوب



▲ بخشی از یادداشت های علمی مریم میرزاخانی، دانشمند و نابغه ریاضی ایرانی

در تمام موارد یادشده بالا، طراحی کمک می کند که مسئله یا مشکل معینی حل شود. مسلماً در این موارد هم وجود خلاقیت باعث رسیدن به نتیجه بهتری خواهد شد، چرا که خلاقیت تنها منحصر به هنر نیست و پیدا کردن هر راه حلی

با خلاقیت ارتباط دارد. طراحی همچنین امکان می‌دهد با جسمیت دادن به ایده‌های پیچیده، آن‌ها را در قالب تصاویر ساده، قابل فهم‌تر کنیم؛ برای مثال ایده‌های علمی به همین روش به صورت ساده و مؤثرتر آموزش داده می‌شوند. نگاهی به کتاب‌های علوم، فیزیک یا شیمی خود ببندازید. حتی کتاب ریاضی و هندسه پر از طرح‌هایی است که درک مسائل را آسان‌تر می‌کند.

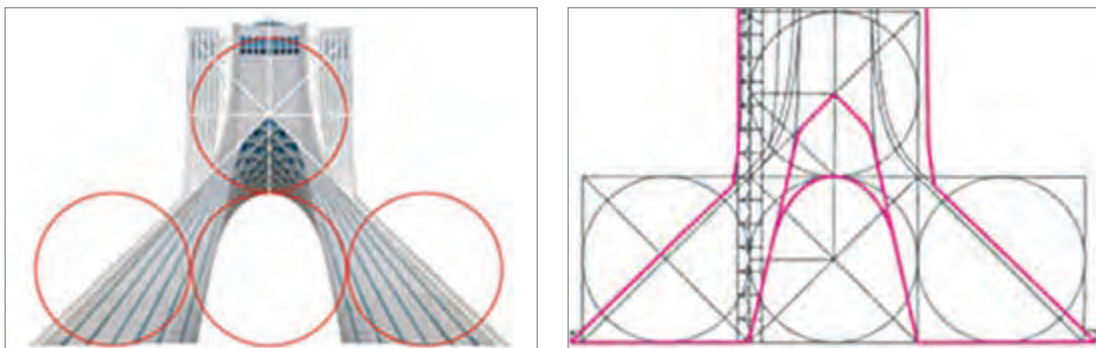

▲ طراحی برج آزادی، اثر حسین امانت، نمونه‌ای از یک طراحی معماری. می‌توانید خطوط اصلی بنا و همچنین ارتباط و نسبت بین بخش‌های مختلف آن را از طریق طراحی، بهتر درک کنید.

احتمالاً به گوش شما چنین چیزهایی خورده است: طراحی یک برنامه درسی یا در این معنا طراحی تنها محدود به تولید تصاویر، اشیاء، فرم‌های هنری یا کاربردی نیست. در نهایت در وسیع‌ترین تعریف ممکن هرگونه سامان دادن به اجزای مختلف در قالب کلیتی منسجم که به صورتی مؤثر یک هدف را برآورده کند یک طراحی است. این هدف می‌تواند زیبایی باشد، بازنمایی دنیای مرئی یا هدفی کاربردی.

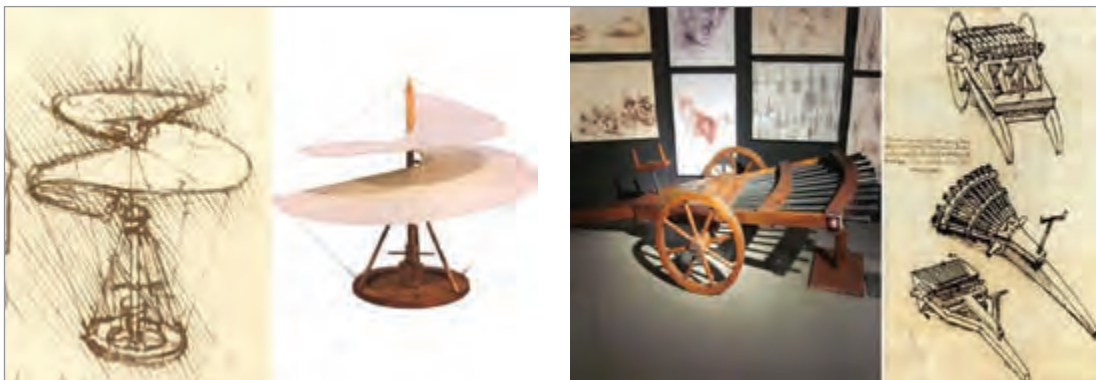

▲ طراحی ذهنی ماشین جنگی و ماشین برنده، اثر لئوناردو داوینچی هنرمند ایتالیایی، قرن پانزدهم، هنر رنسانس

فکر می‌کنید در کدام رشته‌ها کاربرد هدف طراحی یک شیء یا پروژه است؟ معماری و طراحی صنعتی رشته‌هایی هستند که در آن‌ها کاربرد در عین زیبایی اهمیت دارد. در این رشته‌ها مسئله معمولاً از طراحی عملکرد، طراحی فضا و گاه طراحی نور و صدا صحبت می‌شود. برخی اوقات هدف طراحی، انتقال سریع، مؤثر و واضح ایده‌ها یا مفاهیم است. کاربرد طراحی گرافیک در این موارد مشخص می‌شود. حتماً تا به حال علائم هدایت کننده در ساختمان‌ها



با خیابان‌ها یا همچنین آرم با عنوان سازمان‌ها یا شرکت‌های مختلف را دیده‌اید. این طراحی‌ها بسیار متنوع هستند. برخی با فرم‌های ساده شده ذهنی یا طبیعی، برخی با حروف و کلمات یا رنگ‌های درخشان انجام شده‌اند. اما وجه مشترک همه این طراحی‌ها، بارز بودن و تأثیرگذاریشان بر چشم و ذهن است. برای همین امر است که طراحی گرافیک در تبلیغات بسیار مورد استفاده قرار می‌گیرد.



▲ نمونه‌هایی از نمادها و علائم کاربردی که برای انتقال سریع اطلاعات به کار می‌روند. به این گونه علائم بیکنوگرام گفته می‌شود.

طراحی کنید:

یک فضای تخیلی را در ذهن خود تصویر کنید (مثلاً یک سفینه فضایی). سعی کنید به روابط میان اشیاء یا افراد در این فضا فکر کنید و آن‌ها را تصور کنید. شروع به طراحی فضا با یک اتود کلی کنید. کم کم جزئیات فضا را کامل کنید. برای مطالعه بهتر جزئیات طراحی می‌توانید به عکس و منابع تصویری که در اختیار دارید، مراجعه کنید.



▲ طراحی روی شن‌های ساحل، نقش بدن در زیر باران، اثر اندی گلدورثی، هنرمند بریتانیایی



▲ طراحی با نور، اثر پیکاسو، هنرمند اسپانیایی

با در نظر گرفتن سطحی که روی آن طراحی می‌کنیم، می‌توانیم تعریف متفاوتی از طراحی ارائه کنیم. طراحی می‌تواند شکلی باشد که با هر ابزار اثرگذاری روی یک سطح به وجود می‌آید. در نتیجه سطحی که روی آن طراحی می‌کنیم هم به اندازه ابزار طراحی اهمیت دارد و با هر ابزاری نمی‌توان روی هر سطحی اثر گذاشت؛ مثلاً با یک تکه چوب می‌توان روی سطح یک ساحل شنی یا روی یک سطح گلی صاف طراحی انجام داد. مسلماً این طراحی عمری کوتاه دارد. کاری که با ابزارهای معمولی طراحی ممکن نیست. طراحی همچنین می‌تواند عملی گذرا باشد. هنرمندان مهمی با ابزارهایی مانند نور آثار طراحی موقتی خلق کرده‌اند. این طراحی‌ها علاوه بر ماندگار نبودن، جسمیت هم ندارند. فکر کنید با چه روش‌های غیرمعمولی می‌توانید طراحی انجام دهید؟ این طراحی‌ها می‌تواند ماندگار نباشد.

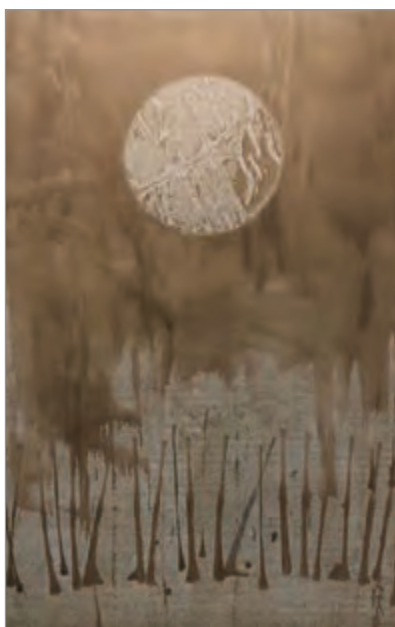

▲ نقاشی با ترکیب خاک روی بوم، اثر محمدابراهیم جعفری

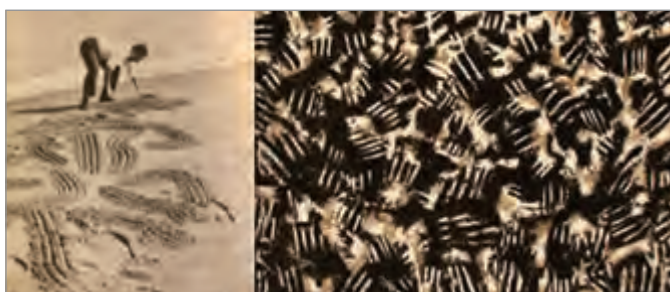

▲ نقاشی شنی، اثر محسن وزیری مقدم، هنرمند در حال طراحی روی شن‌های ساحل



▲ نقاشی با ترکیب کاهگل و رنگ، اثر پرویز کلانتری

یک شیء کاربردی مانند صندلی، وسایل آشپزخانه یا لامپ مطالعه را مقابل خود قرار داده و طراحی کنید. سعی کنید در هنگام طراحی ارتباط اجزا و نقش هر کدام در کارکرد کلی شیء را بررسی کنید. از زوایای مختلف طراحی خود را تکرار کنید. وقتی کاربرد اجزا را بهتر دانستید، سعی کنید خلاقانه طراحی خود را تغییر دهید یا اشیایی با کارکرد مشابه به صورت ذهنی خلق کنید.



خودارزیابی:

- ♦ به گستردگی انواع طراحی در دنیای اطراف خود دقت کنید.
- ♦ رابطه طراحی و ایده‌های ذهنی را در این طراحی‌ها بشناسید.
- ♦ با توجه به کارکردهای خلاقانه این طراحی‌ها آثاری خلق کنید.

تجربیات بیشتر:

با در نظر گرفتن کلمات مهمی که تاکنون دیدیم یعنی، سامان دادن، انسجام، کارکرد و کلیت یا همان نتیجه نهایی، دیگر فعالیت‌ها را مرور کنید. آیا در چیدن یک سفره شام، میز کار یا مبلمان خانه، نوشتن یک داستان یا طراحی برنامه درسی مدرسه می‌توانیم عناصر مشابهی ببینیم؟ به انجام یک فعالیت فکر کنید و سعی کنید مراحل یا نتیجه نهایی آن را روی کاغذ ثبت کنید.

تصویر یک وسیله نقلیه مانند ماشین یا هواپیما را با دقت نگاه کنید. سعی کنید آن را در قالب فرم‌هایی ساده و کلی طراحی کنید. به تدریج و با اضافه کردن فرم‌های کوچک‌تر آن را کامل کنید. می‌توانید با اضافه کردن سایه و روشن طراحی خود را کامل کنید.

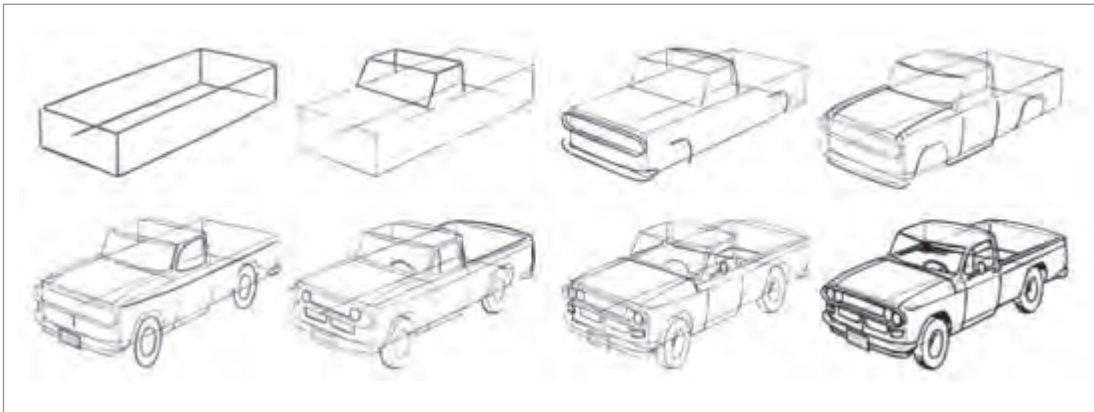

یک شیء با اجزایی با فرم‌های ساده هندسی طراحی کنید. به صورتی که هر کدام از اجزای آن یکی از فرم‌های مکعب مستطیل یا استوانه باشد. با تکمیل طراحی خود تعداد و اندازه این فرم‌ها را محاسبه کنید. با چسب و مقوا این مکعب و استوانه‌ها را بسازید و با چسباندن آن‌ها به هم شیء خود را تکمیل کنید.

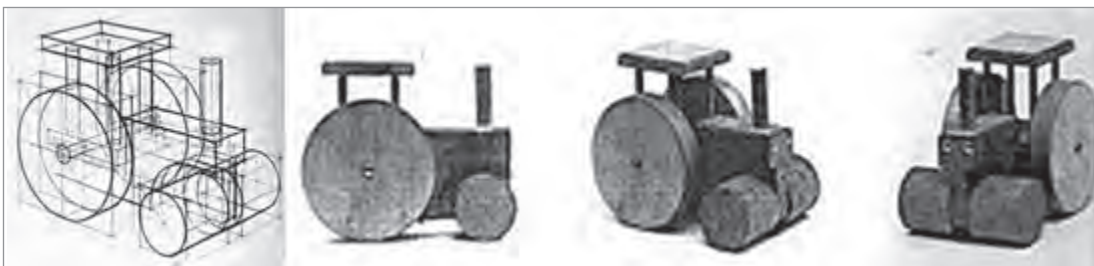

یک موضوع مانند یک گل را انتخاب کنید. نیمی از آن را به دلخواه با یک ابزار طراحی و نیمه دیگر آن را با ابزار و روشی متفاوت ترسیم کنید. می‌توانید این روش را با ابزارها و موضوعات متنوعی انجام دهید و سعی کنید انتخاب‌هایی خلاقانه داشته باشید.



با کمی مقوا و کارتون و با استفاده از تصاویر روبه‌رو اشیایی مانند جای دستمال کاغذی را طراحی و اجرا نمایید.

یکی از فیلم‌هایی را که قبلاً دیده‌اید و به‌خاطر دارید را انتخاب کنید. داستان و صحنه‌های فیلم را مرور کنید. صحنه‌های فیلم را به ترتیب و با رسم تصاویر متعددی در یک صفحه به‌صورتی ساده طراحی کنید. به ترکیب‌بندی و زاویه دید توجه کنید. این کار شبیه به انجام یک استوری‌برد است که معمولاً فیلم‌سازان قبل از ساخت یک فیلم انجام می‌دهند و با آن طراحی صحنه‌ها، حرکت، نماها و داستان فیلم را مطالعه می‌کنند.



نگاشتار (گرافیک)

فصل دوم



تابلوی نقاشی، آکرلیک روی بوم، اثر غلامعلی طاهری، موزة شهدا



نگاشتار(گرافیک) و تبلیغات

درس اوّل

در پایان این درس انتظار می‌رود :

- ◆ نقش و کاربرد تبلیغات در جامعه و انواع آن را بشناسید و تبلیغ خوب از بد را از یکدیگر تشخیص دهید.
- ◆ عناصر مؤثر در نوشتن یک شعار تبلیغاتی را درک و شعارهای تبلیغاتی گوناگون را تجزیه و تحلیل کنید.
- ◆ مهارت نوشتن یک شعار تبلیغاتی مناسب را داشته باشید.
- ◆ بتوانید با توجه به نیازها و اهداف خود، از روش‌ها و ابزار مناسب تبلیغات، برای رساندن پیام به شیوه‌ای مؤثر استفاده کنید.
- ◆ با مفهوم نگاشتار آشنا شوید و نقش این هنر را در تبلیغات و در انواع دیگر هنرهای دیداری درک کنید.

فکر کنید:

- ◆ آیا در مسیر رفتن به مدرسه به تابلوهای اعلانات سطح شهر، روستا یا محل زندگی خود، توجه کرده‌اید؟ به روزنامه‌ها و مجله‌ها و کتابی که هم اکنون مشغول مطالعه آن هستید چطور؟ با دقت به آن‌ها نگاه کرده‌اید؟
- ◆ آیا می‌دانید برای فروش کالا، معرفی خدمات یک مؤسسه، معرفی کلاس‌های کنکور، یا برگزاری نمایشگاه‌ها از چه روش‌هایی استفاده می‌شود؟

همان‌طور که می‌دانید ما از طریق تبلیغات است که درمی‌یابیم کالا و خدمات مورد نیاز ما، چه عملکردی دارند، چه تأثیری بر ما می‌توانند داشته باشند و چگونه می‌توان به آن دست یافت.

با دقت به این تصاویر نگاه کنید، ویژگی مشترک آن‌ها چیست؟ هر یک از این تصاویر، محصول یا رخدادی فرهنگی و اجتماعی را به ما معرفی می‌کند؛ به عبارتی گونه‌ی مختلفی از تبلیغ است. تبلیغات همیشه سعی دارد به مخاطبان خود پیامی را برساند و اهدافی را در نظر دارد. از طریق این پیام‌ها، اطلاعات و فکرهای نو به مردم ارائه و موجب تغییر یا تقویت رفتار آن‌ها می‌شود. تبلیغات همواره بر سه عامل اصلی پیام‌دهنده، پیام‌گیرنده و وسیله‌ی پیام‌رسان استوار است و همواره به دنبال بازاریابی می‌باشد. این بازاریابی یا تجاری، یا فرهنگی و یا سیاسی است.



▲ طراحی آگهی نما (بیلپورد) برای شرکت رنگ‌سازی



▲ طراحی اعلان برای دومین جشنواره بین‌المللی نمایش‌های طنز



▲ بوستر اهدای عضو، بوستر «نخستین جشنواره هنرهای تجسمی نفس» با موضوع اهدای عضو، اثر ملیکا حسینی / استودیو دفتر / ۱۳۹۵



▲ کتاب سرباز سال‌های ابری، طراح جلد: مجید زارع

در گذشته، تبلیغات به سه روش صورت می گرفت :

۱ علائم تجاری



▲ طراحی آرم اداره کل پژوهش و آموزش سیما، اثر محمد شمشعی
▲ طراحی برای نشان شبکه تلویزیونی خیر، اثر مصطفی اسداللهی

استادکاران برای معرفی محصول خود از نشان و علامت‌های مشخصی استفاده می‌کردند. این علائم بر روی ظروف سفالی، نقره‌ای و غیره به کار برده می‌شد، درست همانند نشانه‌های تجاری کنونی که به خریداران کمک می‌کنند تا محصول یا خدمات مورد علاقه خود را پیدا و خریداری کنند.

۲ تبلیغ بر دیوارها

در این شیوه از تبلیغ، از دیوارهای جانبی که جنس یا خدمت، فروخته یا عرضه می‌شد برای نوشتن پیام استفاده می‌شده است. درست مانند تبلیغاتی که اکنون بر روی دیوارها، ویتترین یا سردر مغازه‌ها مشاهده می‌شود.



▲ طراحی نگاشتار (گرافیک) محیطی برای خودرو



▲ طراحی اعلان برای سومین نمایشگاه دوسالانه نقاشی ایران، اثر مصطفی اسداللهی

۳ جارچی‌ها

در گذشته جارچی‌ها در شهر می‌گشتند و به وسیله نواختن طبل یا شیپور مردم را به سوی خود جلب می‌کردند و اخبار مهم و رخدادهای مورد توجه مردم را به آن‌ها عرضه می‌داشتند. به نظر شما نقطه اشتراک همه این وسیله‌های تبلیغاتی چیست؟



اگر دقت کنید درمی‌یابید این تبلیغات بر پایه حواس دیداری و شنیداری استوار بوده‌اند. امروزه نیز تقریباً به همین گونه است، اما ابزارهای جدیدی مانند: تلویزیون، رادیو، روزنامه، مجله و اینترنت نقش مهم‌تری را به عهده دارند و مخاطبان وسیع‌تری را پوشش می‌دهند. به نظر شما کدام رسانه بیشترین تأثیر را دارد؟



▲ طراحی جلد برای مجله هفتگی سروش، اثر علی وزیربان
▲ طراحی اعلان برای هوایمی جمهوری اسلامی ایران (هما)، اثر قباد شیوا

تجربه کنید:

برای یک محصول تجاری (همانند چای و...) یک شعار تبلیغاتی تهیه کنید. شعار تبلیغاتی خود را چگونه تهیه می‌کنید؟ از چه روش‌هایی برای انتقال پیام و تبلیغ محصول مورد نظر خود استفاده خواهید کرد؟ به یاد داشته باشید که به هر سه عامل مهم در انتقال یک پیام توجه کنید.

یکی از مهم‌ترین عناصر تبلیغ، شعار مناسب است. شعارهایی که در روزنامه‌ها، مجله‌ها، رادیو و تلویزیون مشاهده می‌کنید اغلب توسط متخصصان با تجربه تهیه می‌شود. یک شعار خوب می‌تواند به خوبی در ذهن ما ماندگار شود. آیا از این نوع شعارها چیزی به یاد دارید؟ پدر یا مادرتان شعاری از دوران کودکی خود به یاد دارند؟ شعار تبلیغاتی سعی می‌کند تا پیام را به بهترین، مؤثرترین و کوتاه‌ترین زمان به مخاطب برساند.

به یاد داشته باشید تبلیغ خوب، تبلیغی است که به منافع شرکت یا سفارش‌دهنده، منابع جامعه و خواسته‌های مصرف‌کننده توجه کند. تبلیغات می‌تواند همانند چاقوی دولبه هم در جهت رشد و اعتلای جامعه یا در جهت فریب مردم باشد. صداقت و راستگویی در تبلیغات از اصول اولیه و ارزش‌های اخلاقی است.

آیا می‌دانید تبلیغات توسط چه افرادی تهیه و طراحی می‌شود؟ آیا می‌دانید آن‌ها از چه روش‌هایی برای انجام تبلیغات استفاده می‌کنند؟ نگاشتارگر، عناصر نگاشتاری مانند تصویر، نوشتار و سایر عناصر دیداری و گاه شنیداری را در کنار هم قرار می‌دهد تا پیامی را به خوبی به مخاطب خود انتقال دهد.





▲ طراحی برای نشان انتشارات سروش، اثر قباد شیوا

نگاشتارگر با آگاهی و شناخت شاخه‌های مختلف هنری (مثل نقاشی، تصویرگری، عکاسی، خوشنویسی و...) سعی می‌کند عناصر تجسمی متفاوت را در کنار هم قرار دهد تا به مفهومی نو و تازه دست یابد. رشته نگاشتار، خود زمینه‌های مختلفی همانند: تصویرسازی، نشانه، اعلان (پوستر)، صفحه‌آرایی، بسته‌بندی، نگاشتار تلویزیونی و نگاشتار محیطی را شامل می‌شود. در یک کلام می‌توان گفت نگاشتار یعنی تبلیغات و تبلیغات با زبان نگاشتار است که معنا پیدا می‌کند.



▲ طراحی برای دفترک (بروشور)، اثر علی دوراندیش

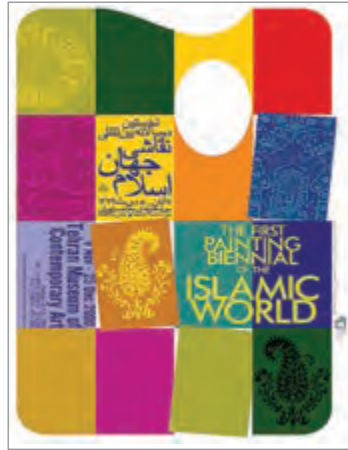

▲ طراحی برای اعلان نخستین دوسالانه بین‌المللی نقاشی جهان اسلام، اثر علی وزیریان



▲ طراحی برای جلد مجله سوره «شعر»، اثر فرزاد ادیبی

خودارزیابی:

- ◆ به تبلیغات روزنامه‌ها و مجله‌ها نگاه کنید. چند نمونه خوب را انتخاب کنید و در کلاس درباره دلایل انتخاب خود به عنوان یک نمونه خوب، بحث و تبادل نظر کنید.
- ◆ چه شباهت‌ها و تفاوت‌هایی بین تبلیغات در انواع مختلف وسایل ارتباط جمعی وجود دارد؟



تجربیات بیشتر:

- ◆ در سطح شهر خود چند نوع تبلیغات مشاهده می‌کنید؟ کدام یک از آن‌ها تأثیر بیشتری بر شما دارند؟ آن‌ها را با هم مقایسه کنید.
- ◆ با استفاده از عکس و نوشته، یک آگهی تبلیغاتی در مورد معرفی یکی از جاذبه‌های گردشگری شهر خود تهیه کنید.
- ◆ به تبلیغاتی که از رادیو و تلویزیون پخش می‌شود توجه کنید. نمونه‌هایی که شعارهای بهتری دارند را انتخاب و به کلاس ارائه دهید.





اعلان و صفحه‌آرایی

درس دوم

در پایان این درس انتظار می‌رود:

- ◆ نقش نگاشتار را در انواع دیگر هنرهای دیداری درک کنید.
- ◆ با شناسایی انواع اعلان یا پوستر آشنا شده و کاربرد آن را در تبلیغات تجزیه و تحلیل کنید.
- ◆ با صفحه‌آرایی و کاربرد آن آشنا شوید و بتوانید تفاوت آن را با دیگر انواع چاپ شده بیان کنید.
- ◆ با درک هماهنگی میان متن و تصویر، مهارت طراحی انواع اعلان (پوستر) و صفحه‌آرایی را با توجه به اهداف و نیازهای خود داشته باشید.

فکر کنید:

با دقت به تصاویر زیر نگاه کنید. به خوبی مشخص است که هر یک از این تصاویر قصد دارد به ما پیامی برساند. به نظر شما پیام هر کدام از این تصاویر چیست؟ آیا می‌دانید این نمونه‌ها را چه می‌نامند؟



▲ طراحی اعلان برای هنر سقاخانه، اثر قباد شیوا



▲ طراحی اعلان برای فیلم، اثر ابراهیم حقیقی



▲ طراحی اعلان برای چشم‌انداز شعر معاصر فارسی، اثر فرزاد ادیبی

به این تصاویر، اعلان یا پوستر می‌گویند. یکی از روش‌های مفید برای تبلیغات «اعلان» است. در این شیوه از تبلیغات، با استفاده از تصویر، نوشتار یا نقش‌های تزئینی، پیام به مخاطبان انتقال داده می‌شود. پوسترها در حقیقت گونه‌ای از روش‌های مناسب تبلیغاتی به شمار می‌آیند که در شمارگان بالا چاپ می‌شوند و سعی در پیام‌رسانی دارند. خواه این پیام برای خرید کالا باشد یا تشویق مردم به شرکت در یک همایش ملی. تصاویری که در طراحی اعلان به کار گرفته می‌شوند اغلب توسط عکاسی، تصویرسازی و طراحی به وجود می‌آیند. حروف و نوشتار نیز به صورت خوشنویسی، طراحی حروف یا حروف چاپی نوشته می‌شوند.

گسترش شهرنشینی و لزوم ارتباطات جدید، یکی از عوامل مهم در توسعه و رشد هنر «طراحی اعلان» گردید. اولین طراحان اعلان‌های رنگی نقاشان بودند، اما امروزه نگاشته‌گران این کار را انجام می‌دهند.



▲ طراحی اعلان، اثر فرشید منقالی



▲ طراحی اعلان، رضا عابدینی

اعلان طراحی کنید:

به اتفاق دوستان یا به تنهایی و با راهنمایی معلم خود برای یک مناسبت فرهنگی یک پوستر (با استفاده از حروف به تنهایی یا در ترکیب با تصویر) طراحی کنید.

در عصر کنونی پوسترها ابزاری بسیار مناسب برای پیام‌رسانی می‌باشند و علاوه بر نصب بر دیوار و سطوح شهر، گاه در فضای رقمی (دیجیتال) نیز، نشر و توزیع می‌گردند که میزان مخاطبان بیشتری را پوشش می‌دهد. در گذشته اعلان‌ها در اندازه‌های مختلف به چاپ می‌رسید از کاغذهای کوچک تا کاغذهایی در اندازه ۲/۵ متر، اما در حال حاضر، اندازه رایج اعلان‌ها ۷۰ × ۵۰ و یا ۷۰ × ۱۰۰ سانتی‌متر است.

اعلان‌ها به چند نوع دسته‌بندی می‌شوند:

- ۱ تجاری
- ۲ فرهنگی
- ۳ سینمایی

اعلان های تجاری: هدف اصلی از چاپ این اعلان ها معرفی تبلیغ برای یک محصول و کالا و تشویق مردم به خرید بیشتر است.



▲ طراحی اعلان برای «گنجینه‌های از یادرفته هنر ایران»، اثر فرزاد ادیبی

اعلان های فرهنگی: این نوع از اعلان ها فعالیت های فرهنگی و هنری را به جامعه معرفی و عرضه می کنند؛ همانند اعلان برای شب شعر، نمایشگاه ها و ارج گذاری مشاهیر علم و ادب.



▲ طراحی اعلان برای صلح



▲ طراحی اعلان برای «ایران در نمایشگاه بولونیا»، اثر محمد احصایی

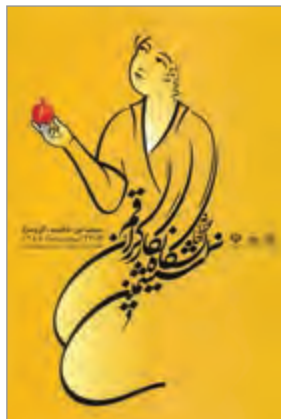

▲ طراحی اعلان برای «ششمین نمایشگاه نگارگران قم»، اثر مسعود نجابتی



▲ طراحی اعلان برای «دهمین جشنواره (فستیوال) بین المللی فیلم های کودکان و نوجوانان»، اثر فرشید متقالی

اعلان‌های سینمایی: این نوع از اعلان‌ها همان‌گونه که از نامشان پیداست برای فیلم‌های سینمایی طراحی می‌شوند تا مردم به دیدن فیلم مورد نظر تشویق شوند.



▲ طراحی برای اعلان فیلم «رنگ خدا»، اثر علی وزیریان

صفحه‌آرایی

حالا به کتابی که در دستتان است به دقت نگاه کنید. آیا می‌دانید این کتاب توسط چه کسانی تهیه شده است؟ ویژگی‌های مهم آن چیست؟ آیا می‌دانید هر کتاب از چه قسمت‌هایی تشکیل شده است؟ به این تصاویر نگاه کنید.



▲ طراحی برای مجله «شعر» سوره، اثر فرزاد ادیبی



▲ تصویرسازی کتاب کودک، اثر فرشید مثقالی



▲ هنر کتاب‌آرایی ایرانی



▲ طراحی برای صفحه‌آرایی کتاب، اثر فرزاد ادیبی

با اندکی دقت می‌توان دریافت که این تصاویر از حروف، نقاشی، نقش مایه‌های تزئینی و... تشکیل شده است. همگی این‌ها اجزای مهم نوشتاری و تصویری هستند که در هر کتاب، مجله، آگهی و سایر تبلیغات مشاهده می‌شوند که به آن صفحه‌آرایی می‌گویند. قبل از اختراع چاپ و رایج شدن ماشین‌های چاپ و رایانه در ایران و سایر کشورها، هنر کتاب‌آرایی به صورت دستی صورت می‌گرفت. کتاب‌آرایی طرح جلد و صفحه‌های داخلی کتاب‌ها را شامل می‌شد. طرح جلد کتاب علاوه بر زیبایی، در حفظ صفحه‌ها نقش بسیار مهمی داشته و دارد. صفحه‌های داخلی نیز با استفاده از هنر خوشنویسی و تذهیب، تزئین می‌شد.



▲ هنر خوشنویسی ایرانی



▲ نمونه‌ای از هنر کتاب‌آرایی ایرانی



▲ هنر جلدسازی ایرانی

جلد کتاب طراحی کنید:

به طرح جلد کتاب‌های گوناگون توجه نمایید. چند نمونه مختلف را تا به حال مشاهده کرده‌اید؟ آن‌ها را با هم مقایسه کنید. حال طرحی ساده برای یک کتاب بکشید و محل قرارگیری تصویر، نوشتار، نشانه و نقش مایه‌های تزئینی را اجرا نمایید.

صفحه‌آرایی در عصر حاضر، دیگر به صورت دستی اجرا نمی‌شود؛ بلکه با رایانه و نرم‌افزارهای تخصصی صورت می‌گیرد. صفحه‌آرایی علاوه بر زیبایی طرح جلد و صفحه‌های داخلی به ما کمک می‌کند تا بهتر و راحت‌تر مطالب یک کتاب یا مجله را مطالعه کنیم. حروف در اندازه‌ها و ضخامت‌های مختلف نیز نقش مهمی در این امر به عهده دارند.



علاوه بر کتاب و مجله، ما در طراحی دفترچه‌های راهنمای محصولات، آگهی‌ها، بسته‌بندی، اوراق اداری و تابلوهای تبلیغاتی نیز شاهد به کارگیری صفحه‌آرایی هستیم، به همین دلیل صفحه‌آرایی می‌تواند نقشی مهم در ارائه مناسب مطالب داشته باشد. با قرار گرفتن تصویر و نوشته در جای مناسب و با توجه به اهمیت مطالب نوشتاری، به کارگیری اندازه‌های متفاوت حروف می‌تواند به خوبی به مخاطب در درک بهتر پیام کمک کند.



▲ طراحی برای جلد مجله «فصلنامه هنر»، اثر بیژن جناب



▲ هنر کتاب‌آرایی ایرانی

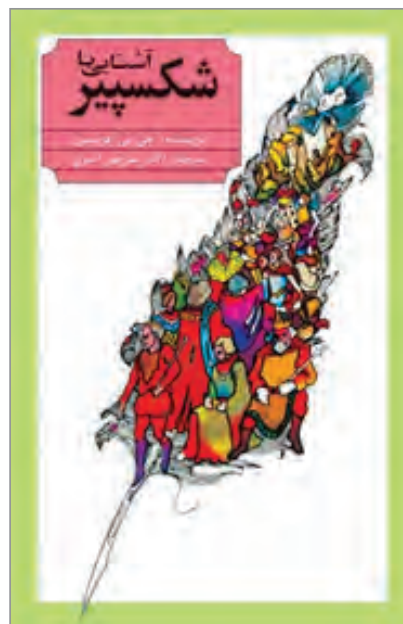

▲ طراحی برای جلد کتاب «آشنایی با شکسپیر»،
اثر قباد شیوا

خود ارزیابی:

به اعلان‌هایی که به دیوارهای مدرسه نصب شده‌اند با دقت نگاه کنید. چند نمونه از انواع آن‌ها را انتخاب و با هم کلاسی‌های خود درباره اهداف، نوع و روش آن‌ها گفت‌وگو کنید. بیشترین تصاویری که در اعلان‌ها به کار برده می‌شوند با کدام روش و در چه اندازه‌ای تهیه شده‌اند؟ علاوه بر آثار چاپ شده، سایر مواردی که صفحه‌آرایی در آن‌ها نقش مهمی دارد را مشاهده کنید و تفاوت آن‌ها را با نمونه چاپ شده مقایسه کنید.



تجربیات بیشتر:

- ♦ به نمونه‌های مختلف صفحه‌آرایی در پیرامون خود توجه کنید و آن‌ها را از نظر طرح جلد، صفحه‌های داخلی و به کارگیری حروف مختلف، با یکدیگر مقایسه کنید.
- ♦ نمونه‌های مختلف اعلان‌های سطح شهر را مشاهده کنید و در مورد ویژگی‌های مهم آن‌ها با دوستان خود صحبت کنید.
- ♦ با استفاده از تکه چسبانی (کلاژ) اعلانی برای یک فیلم کودکان طراحی کنید.
- ♦ بر اساس مشاهده‌های خود از نمونه‌ها، طرح جدیدی طراحی کنید و آن‌ها را با سایر هم‌کلاسی‌هایتان مورد بحث و گفت‌وگو قرار دهید. با مشورت هم، بهترین نمونه‌ها را انتخاب کنید. با مشورت معلم خود طرح را تکمیل نمایید.
- ♦ کتاب‌آرایی ایرانی (سنتی) را با کتاب‌آرایی کشورهای غربی مقایسه کنید. تفاوت‌ها و شباهت‌های آن‌ها در چیست؟
- ♦ طرح جلد مجله‌ها را با طرح جلد کتاب‌ها مشاهده کنید. به نظر شما چه تفاوت‌ها و شباهت‌هایی در آن‌ها دیده می‌شود؟
- ♦ در کتاب‌های مختلف درسی خود به دقت مشاهده کنید. آیا صفحه‌آرایی کتاب‌ها با هم تفاوت دارد؟ به نظر شما آیا با توجه به نوع درس، صفحه‌آرایی و طرح جلد کتاب‌ها متناسب طراحی شده‌اند؟





نگاشتار (گرافیک) محیطی

درس سوم

در پایان این درس انتظار می‌رود :

- ◆ مفهوم نگاشتار محیطی و نقش آن در محیط زندگی خود را درک و چگونگی کاربرد آن را در انواع محیط‌ها تشخیص دهید.
- ◆ بتوانید با توجه به اهداف نگاشتار محیطی در مکان‌های گوناگون، کاربرد انواع نگاشتار محیطی (محیط‌های باز و بسته) را مورد تجزیه و تحلیل قرار دهید.
- ◆ شیوه‌های مختلف اجرا در نگاشتار محیطی را بشناسید و مهارت استفاده از آن‌ها را با توجه به نیازها و اهداف خود (زیباسازی محیط و پیام‌رسانی) داشته باشید.

فکر کنید:

با دقت به محیط زندگی خود (مثل میدان‌ها، تابلوها، ایستگاه‌های اتوبوس، سردر مغازه‌ها، نقاشی‌هایی که بر روی دیوار مهدکودک‌ها کشیده شده است و...) نگاه کنید. به نظر شما این تصاویر در جامعه ما چه نقشی دارند؟ برای تزئین شهر یا روستای محل زندگی شما از چه روش‌هایی استفاده شده است؟ آیا این نوع از تزئینات فقط برای محیط‌های بیرونی کاربرد دارند؟
تمامی عناصر تصویری در محل زندگی ما مانند نقشه‌ها، نشانه‌ها، علائم راهنمایی و رانندگی، ایستگاه‌های اتوبوس، آب‌نماها، پیکره‌ها، نقاشی‌های دیواری، تابلوهای بزرگ و کوچک، تبلیغات بدنه اتوبوس‌ها، وسایل حمل و نقل و... جزء آثار نگاشتار محیطی به شمار می‌آیند.



▲ طراحی نگاشتار محیطی برای تزئین ساختمان



▲ طراحی نگاشتار محیطی برای ایستگاه اتوبوس

نگاشتار محیطی، یکی دیگر از عرصه‌های مهم هنر نگاشتار است. از گذشته‌های دور تا کنون انسان‌ها سعی در زیباکردن محیط اطراف خود داشته‌اند. علاوه بر زیبایی، گاه برای ثبت وقایع و پیام‌رسانی، از صخره‌ها و کوه‌ها یا ایجاد ستون‌ها استفاده کرده‌اند.



▲ طراحی نگاشتار محیطی برای «کاخ تخت‌جمشید»، روایت‌گری و پیام‌رسانی ▲ طراحی نگاشتار محیطی دوره‌سازانی برای پیام‌رسانی

در دوران حاضر علاوه بر یادمان یا زیبایی محیط، اطلاع‌رسانی و تبلیغات نقش مهمی در زندگی ما پیدا کرده است. از این رو، این شاخه از هنر نگاشتار رشدی قابل توجه یافته است و در این دو دهه اخیر، در ایران نیز حضوری پررنگ‌تر پیدا کرده است.

نگاشتار محیطی با توجه به عملکردش به دو دسته کلی تقسیم می‌شود که عبارت است از:

۱ آثاری که بیشتر جنبه زیباسازی محیطی دارند و قصد و مفهوم خاصی ندارند.



▲ طراحی نگاشتار محیطی برای زیباسازی مکان‌های عمومی



▲ طراحی نگاشتار محیطی برای زیباسازی ساختمان‌ها

۲ آثاری که علاوه بر زیبایی، نقش مهم راهنمایی و پیام‌رسانی را نیز به عهده دارند. این پیام‌رسانی ممکن است فرهنگی، تجاری و یا سیاسی باشد.



▲ طراحی اعلان برای بزرگداشت میراث فرهنگی، اثر مصطفی اسداللهی



▲ طراحی نگاشتار محیطی (آگهی‌نما) برای ششمین دو سالانه نقاشی معاصر تهران، اثر مصطفی اسداللهی

طراحی کنید:

◆ به کمک دوستان و با راهنمایی معلم خود برای زیباسازی کلاس، سالن و یا حیاط مدرسه چند طرح در نظر بگیرید. سپس در گروه‌های کاری مختلف، آن‌ها را اجرا کنید تا شما نیز سهمی در زیباسازی محیط خود داشته باشید.

◆ برای ورود به مکان‌های مختلف مدرسه خود، تابلوهای راهنما طراحی کنید.

نگاشتار محیطی از لحاظ فضا خود به دو دسته کلی تقسیم می‌شود: **۱ فضای باز:** این گونه از فضاها بیشتر شامل مکان‌هایی مثل پارک‌ها، میدان‌ها، خیابان‌ها، بزرگراه‌ها، نمای ساختمان‌ها و دیوارهای شهری است. طراحان نگاشتار بیشتر آثار خود را در این فضاها و برای دید عموم به وجود می‌آورند.



▲ طراحی نگاشتار محیطی برای زیباسازی مکان‌های عمومی



▲ طراحی نگاشتار محیطی برای زیباسازی محیط



▲ طراحی نگاشتار محیطی برای زیباسازی فضای پارک

۲ فضای بسته : این گونه از فضاها بیشتر شامل مکان‌های بسته همانند : فضاهای نمایشگاهی، سالن‌های اجتماعات، ویتترین مغازه‌ها، محیط‌های اداری، آموزشی، مکان‌های ورزشی و عمومی است. اما آنچه آثار نگاشتار محیطی را از سایر شاخه‌های نگاشتار متفاوت‌تر می‌کند، آمیختگی آن با زندگی روزمره مردم و مشاهده آن توسط افراد بیشتر است. علاوه بر این، نوع اجرا و ارائه آثار نیز مانند طراحی اعلان، تصویرسازی یا سایر آثار چاپ‌شده بر کاغذ نیست بلکه علاوه بر چاپ بر روی کاغذ، این امکان وجود دارد که بر روی بالن‌های تبلیغاتی، ایستگاه‌های اتوبوس، بدنه اتوبوس، پیراهن، کلاه، لیوان، انواع ظروف، ساک‌های دستی و... نیز صورت گیرد.



▲ طراحی نگاشتار محیطی برای برج میلاد، اثر فرشید منقالی



▲ طراحی نگاشتار برای ارائه مبلمان جدید



▲ طراحی نگاشتار محیطی برای ساک دستی



▲ طراحی نگاشتار محیطی برای تمبر



▲ طراحی نگاشتار محیطی برای بدنه اتوبوس

شما چند نمونه دیگر از آثار نگاشتار محیطی را می‌شناسید که با چاپ بر روی سایر اشیا و وسایل ایجاد شده باشند؟ یکی دیگر از تفاوت‌های اجرا در نگاشتار محیطی، ارائه آثار به صورت حجم (سه بعدی)، کاشی کاری، نقاشی دیواری، اشیای متحرک و وسایل حمل و نقل است. این امر موجب شده تا عرضه آثار نگاشتار محیطی در جامعه نسبت به سایر آثار نگاشتاری بیشتر باشد و نقش مهمی در پیام‌رسانی و ارتباط با افراد جامعه داشته باشد و در زندگی تک تک ما نقش بسزایی ایفا کند. علاوه بر آثار ذکر شده، شما شاهد کاربرد کدام یک از روش‌های نگاشتار محیطی در محل زندگی خود هستید؟

خودارزیابی:

- ♦ به آثار نگاشتار محیطی که در محل زندگی شما وجود دارد با دقت نگاه کنید. چند نمونه خوب را انتخاب و برای بحث در کلاس از آن‌ها عکاسی کنید.
- ♦ بیشترین آثار نگاشتار محیطی محل زندگی شما با چه روشی اجرا شده‌اند؟



تجربیات بیشتر:

- ♦ از آثار نگاشتار محیطی که جنبه زیباسازی دارند عکاسی کنید و درباره ویژگی‌های آن‌ها با دوستان خود گفت‌وگو کنید.
- ♦ از ویرترین مغازه‌ها و سردر آن‌ها عکاسی کنید و با ارائه آن به کلاس در مورد بهترین نمونه با یکدیگر گفت‌وگو کنید. به نظر شما چه عواملی موجب جذاب‌تر شدن بعضی از موضوع‌ها نسبت به دیگر موارد شده است؟
- ♦ چند نمونه از آثار نگاشتار محیطی قدیمی محل خود را به دوستان خود معرفی و درباره آن‌ها با یکدیگر گفت‌وگو کنید.



عکاسی

فصل سوم

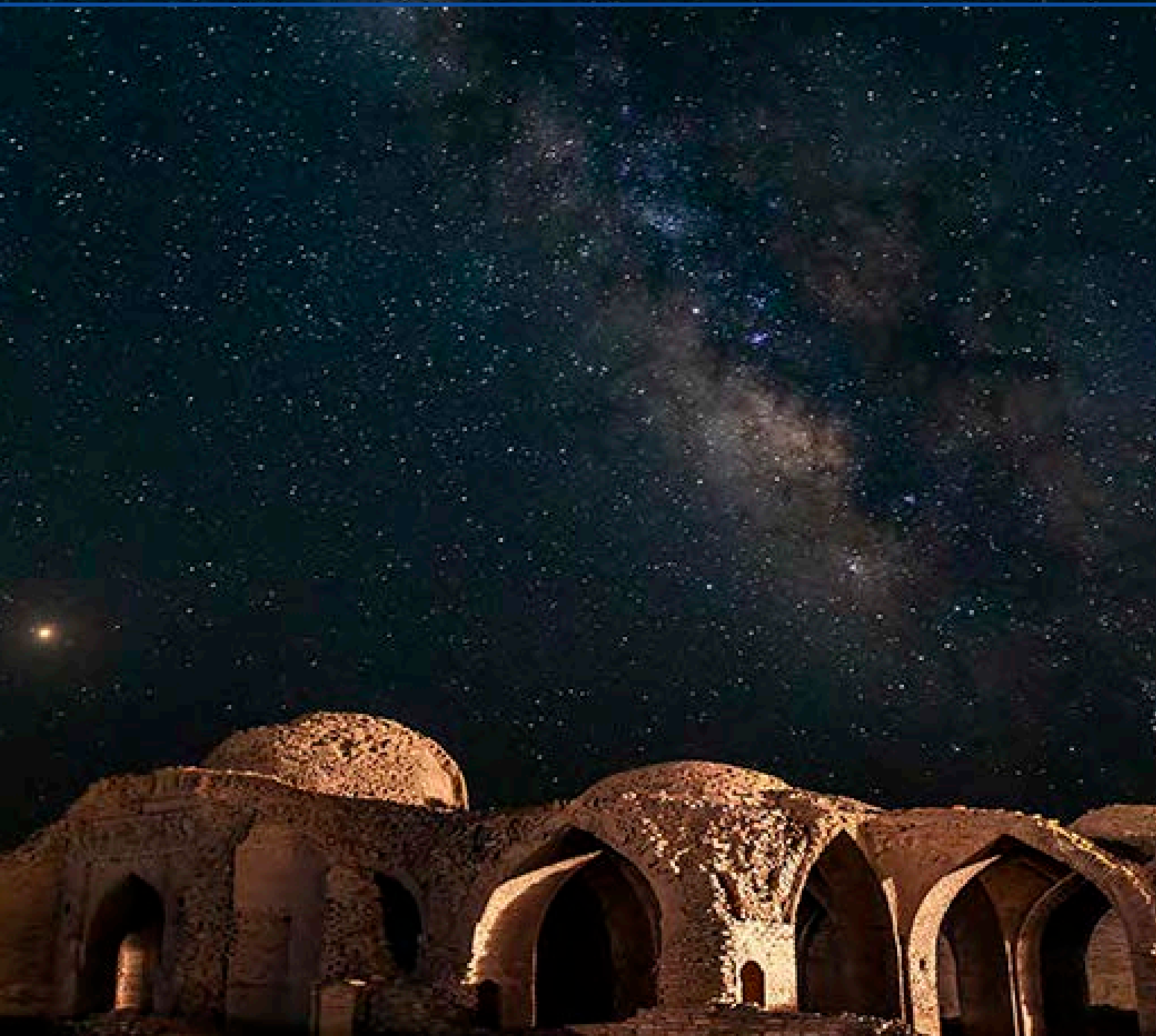



عکس های ترکیبی

درس اوّل

در پایان این درس انتظار می رود :

- ◆ مفهوم عکس های ترکیبی را درک کنید و تصویر ذهنی خود از موضوعات مختلف را با استفاده از روش های مختلف ارائه عکس های ترکیبی به نمایش بگذارید.
- ◆ چگونگی ترکیب عکس ها در یک قاب را فرا گرفته و توانایی چیدمان عکس هایی که از یک موضوع با زوایای دید مختلف گرفته اید را در کنار یکدیگر پیدا کنید.
- ◆ توانایی استفاده از نوشته و عکس های از پیش آماده را در عکس های ترکیبی خود داشته باشید.

فکر کنید:

آیا تاکنون به کنار هم قرار دادن چند عکس با موضوعی مشخص بر روی یک صفحه اندیشیده اید؟ آیا قرار گرفتن عکس های مختلف در کنار یکدیگر به شما در ارائه بهتر برخی از اندیشه هایتان کمک می کند؟



▲ عکاس : احمد عالی (منبع : کتاب عالی)

در دنیای هنر با توجه به شرایط مختلف فرهنگی و اجتماعی، هنرمندان شیوه های متفاوتی را برای بیان اندیشه های خود به کار می گیرند. استفاده از روش های خلاقانه در ارائه آثار هنری از جمله روش هایی است که تأثیر بسیار زیادی بر جاودانه شدن آن ها دارد.

به روش های ارائه این آثار دقت کنید.

در این تصویر، هنرمند چندین عکس از یک موضوع تهیه کرده است. سپس تمامی عکس ها را با یکدیگر ترکیب کرده و موفق به خلق یک اثر

ترکیبی شده است.

هنرمند در این اثر با ترکیب عکس‌هایی از طبیعت و ماشین‌آلات، تخریب طبیعت به‌دست انسان را مورد تأکید قرار داده است.

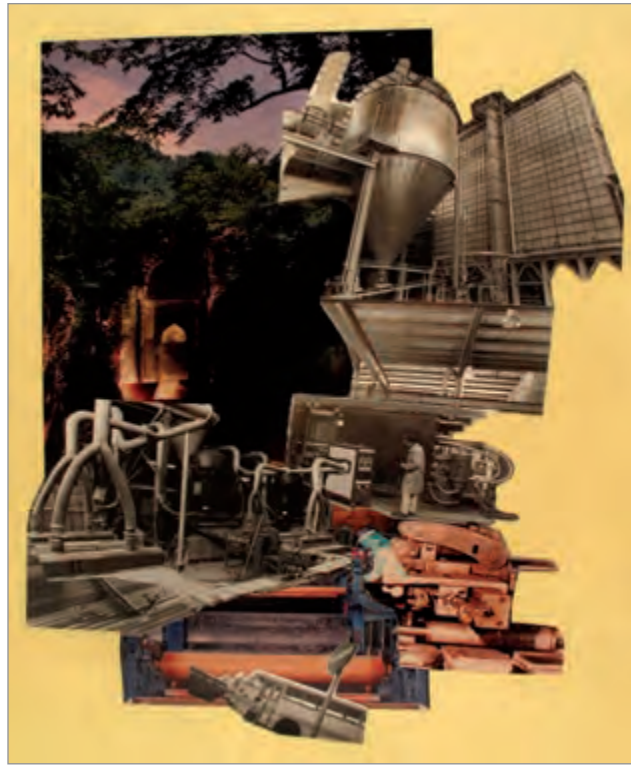

▲ عنوان: عصاره‌گیر

عکاسی کنید:

از میان عکس‌های مختلفی که تاکنون گرفته‌اید جست‌وجو کنید. عکس‌هایی را که از نظر موضوع مشابه هستند انتخاب کنید و روی یک مقوای بزرگ قرار دهید. با تغییر مکان عکس‌ها بر روی مقوا جلوه‌های بصری متفاوتی را شاهد خواهید بود. پس از انجام تغییرات، مناسب‌ترین چیدمان را برای عکس‌های خود انتخاب کرده و آن‌ها را با استفاده از چسب روی مقوا ثابت کنید. با توجه به مفهوم به‌دست آمده از ترکیب عکس‌ها، برای اثر خود یک عنوان انتخاب کنید.

عکس‌های خود را در کلاس به نمایش بگذارید و دربارهٔ پرسش‌های زیر با هم کلاسی‌هایتان گفت‌وگو کنید.

♦ ویژگی‌های یک چیدمان موفق در ارائهٔ عکس‌های ترکیبی کدام‌اند؟

♦ آیا بیننده با مشاهدهٔ عکس شما، متوجه تصویر ذهنی مورد نظرتان شده است؟

♦ آیا انتخاب عنوان برای عکس، به درک موضوع از سوی بیننده کمک می‌کند؟

گاهی عکاسان برای بیان تصویر ذهنی خود تصویری را به نمایش می‌گذارند که در آن از ترکیب چند عکس مختلف برای رسیدن به نتیجه بهتر استفاده شده است. آنچه که هنرمند را در ارائهٔ یک اثر ترکیبی موفق یاری می‌رساند انتخاب عکس‌هایی متناسب با تصاویر ذهنی اولیه و هماهنگی در چگونگی چیدمان آن‌هاست.

انتخاب عکس‌هایی متناسب با تصاویر ذهنی اولیه به این معناست که بیننده با دیدن نتیجهٔ کار متوجه هدف





▲ عکاس : سعیدرضا مقصودی

شما از خلق اثر شود. پس استفاده از عکس‌هایی که از نظر موضوعی با یکدیگر ارتباط دارند، مهم‌ترین گام در راستای رسیدن به هر اثر ترکیبی موفق است. هماهنگی در ترکیب عکس‌ها باید به گونه‌ای صورت گیرد که چشم بیننده در همهٔ اثر گردش کند و از تجمع و تفرق بی‌مورد در نحوهٔ قرارگیری عکس‌ها پرهیز شود. استفاده از رهنمودهای ترکیب‌بندی که در سال‌های گذشته به آن اشاره شد، در اجرای بهتر تصاویر ذهنیتان به شما یاری می‌رساند. جستجو میان عکس‌های از پیش آماده (تصاویر چاپ شده در روزنامه‌ها، مجلات و...) و استفاده از آن‌ها نیز می‌تواند تأثیر بسزایی در ارائهٔ یک اثر ترکیبی موفق داشته باشد.

به آثار این صفحه دقت کنید، چه ویژگی‌ای دارند که آن‌ها را از سایر عکس‌ها متمایز می‌کند؟



▲ عکاس : احمد عالی (منبع : کتاب عالی)

گاهی هنرمندان از نرم‌افزارهای مختلف (مانند فتوشاپ، لایت‌روم و...) برای ترکیب عکس‌های خود استفاده می‌کنند تا مرز این ترکیب‌ها به‌طور مشخص در اثر نهایی نمایان نشود؛ مانند نمونهٔ بالا.

حال به تصویر روبه‌رو نگاه کنید و بگویید این عکس چه تفاوتی با عکس بالا دارد.

گاهی هنرمندان ترکیب عکس‌ها در کنار یکدیگر را به‌طور کاملاً منظم انجام می‌دهند. این روش ارائه را به اصطلاح پاره‌چین (فتوموزاییک)^۱ عکسی نامیده‌اند.

بیشتر بدانید:

تاریخچه عکاسی ترکیبی

برخی از عکاسان انگلیسی، با اعتقاد بر اینکه هنر بصری باید والا، متعالی و آموزنده باشد، در شیوه هم‌گذاری و ترکیب عکس‌ها برای تولید مجدد داستان‌ها در تاریخ‌خانه، تخصص پیدا کردند؛ این شیوه هم‌گذاری و ترکیب عکس‌ها با عنوان «چاپ ترکیبی» شناخته می‌شود.



▲ اسکار گوستاو ریلندر. زمان سخت، ۱۸۶۰ میلادی، چاپ آلبومین

عکاسان، با ترسیم جدول و سپس با چیدن تصاویر جداگانه در یک ترکیب و با انتخاب مدل‌های مطلوب، محتوای روایی اثر را می‌توانستند کنترل کنند. این روش توسط ریلندر^۱ به کار گرفته شد. یکی از آثار مشهور ریلندر به نام «زمان سخت» (تصویر روبه‌رو) دارای خط‌مشی اجتماعی و نشان‌دهنده فقر است که حاصل برهم‌گذاری چندین عکس در کنار هم می‌باشد.

خودارزیابی:

موضوع دلخواه خود را از زوایای دید مختلف عکاسی کنید. عکس‌ها را در قالب یک اثر ترکیبی ارائه دهید. به تفاوت‌های چیدمان در عکس‌هایی که از زوایای دید مختلف یک موضوع گرفته‌اید با عکس‌هایی که از موضوعات مختلف گرفته و با یکدیگر ترکیب کرده‌اید به خوبی دقت کنید و درباره آن با هم‌کلاسی‌های خود گفت‌وگو کنید.

تجربیات بیشتر:

♦ یکی از موضوعاتی که ذهن شما را به خود مشغول کرده است به دلخواه انتخاب کنید. با توجه به موضوع، در میان تصاویر منتشر شده در روزنامه‌ها، مجلات و... جست‌وجو کنید. علاوه بر انتخاب عکس‌های مورد نظر، به تیترو نوشته‌های روزنامه‌ها نیز دقت کنید. در پایان، عکس‌ها و نوشته‌های مرتبط را جدا کرده و به روش تکه‌چسبانی در ترکیب نهایی خود استفاده کنید.

♦ یک عکس ترکیبی با موضوع حفاظت از محیط‌زیست تهیه کنید. توجه داشته باشید که شما در خلق عکس‌های ترکیبی می‌توانید از هر چیزی که بیننده را در رسیدن به تصورات ذهنی‌تان یاری می‌رساند (مانند نوشته‌ها، اشیاء، برگ‌های گیاهان و...) استفاده کنید.

۱. Oscar Gustave Rejlander





عکاسی روایی

درس دوم

در پایان این درس انتظار می‌رود:

- ◆ مفهوم عکاسی روایی را درک و بتوانید داستان یا گزارش خود را با استفاده از عکس بیان کنید.
- ◆ ویژگی‌های عمده عکاسی روایی را درک و تفاوت‌ها و شباهت‌های بین گزارش تصویری و عکاسی داستانی را بیان کنید.

فکر کنید:

آیا تاکنون به بیان یک داستان با استفاده از تعدادی عکس اندیشیده‌اید؟ با توجه به امکانات دوربین عکاسی، چه راه‌هایی برای بیان یک داستان با کمک عکاسی وجود دارد؟ به نظر شما ویژگی‌های عکس‌هایی که بیانگر یک داستان هستند، کدام‌اند؟



به این تصاویر با دقت نگاه کنید. به نظر شما آیا عکاس در بیان داستان خود در قالب مجموعه عکس موفق بوده است؟



▲ عکاس: سعیدرضا مقصودی (ترتیب قرارگیری عکس‌ها از چپ به راست است)



گاهی اوقات عکاسان ارائه یک عکس را برای بیان تصویر ذهنی خود کافی نمی‌دانند و از مجموعه عکس‌ها استفاده می‌کنند. مجموعه عکسی که با ارائه اطلاعات لازم، بیننده را متوجه هدف عکاس نماید. در این مجموعه تعداد عکس‌ها بنا به نظر عکاس تغییر می‌کند. در این آثار، نمونه‌ای موفق است که در آن بیان هدف عکاس و روایت داستان با نمایش تعداد کمی عکس انجام شود، به بیان دیگر می‌بایست تا حد امکان از زیاده‌گویی پرهیز شود.



شما با ارائه مجموعه عکس‌ها می‌توانید یک روز از زندگی خود یا روند انجام یک فعالیت (منظور چیزهایی است که در واقعیت رخ می‌دهد) را به ثبت برسانید. این مجموعه عکس‌ها را گزارش تصویری می‌نامند. همچنین می‌توانید داستان ذهنی خود را با چندین عکس روایت کنید و به این ترتیب تجربه‌ای نیز در زمینه عکاسی داستانی (عکاسی روایی) کسب کنید.



عکاسی کنید:

با توجه به فعالیت‌هایی که در شهر یا روستای شما جریان دارد (برای مثال، برگزاری مراسم عاشورا، قالی‌بافی، شالی‌کاری، گلاب‌گیری، گیوه‌دوزی و...) موضوعی را به دلخواه انتخاب کنید و روند انجام آن را در یک مجموعه عکس به نمایش بگذارید. شما می‌توانید در صورت نیاز از متن هم برای کامل کردن گزارش تصویری خود استفاده کنید.

▲ عکاس: دوئین مایکلز



مجموعه عکس‌های زیر را با دقت ببینید. سپس راجع به پرسش‌های زیر با هم کلاسی هایتان گفت‌وگو کنید.

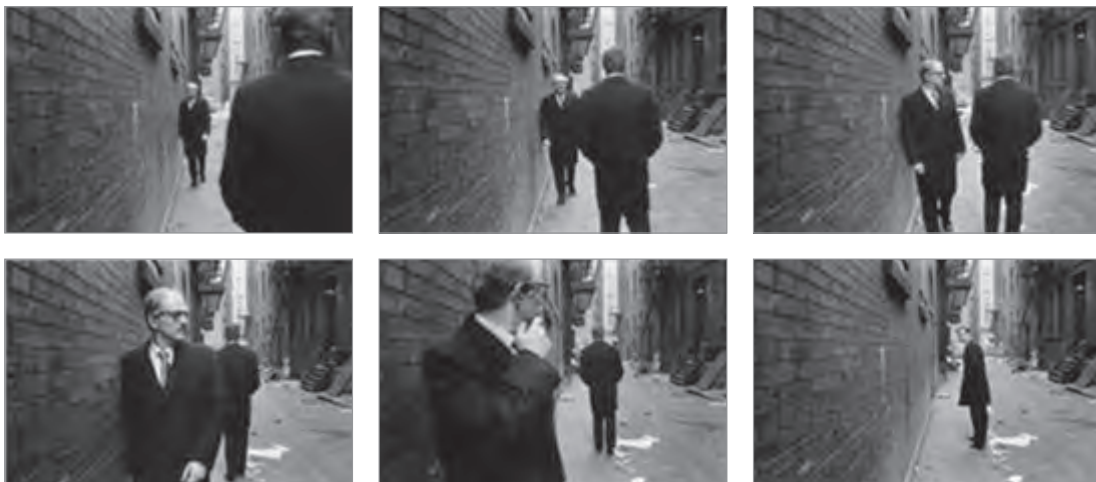

▲ عکاس: دوئین مایکلز (ترتیب قرارگیری عکس‌ها از چپ به راست می‌باشد)



▲ عکاس: حسن غیاث آبادی (ترتیب قرارگیری عکس‌ها از چپ به راست می‌باشد)

- آیا می‌توان تعداد عکس‌های این مجموعه‌ها را بدون آسیب زدن به بیان مفهوم آن‌ها تغییر داد؟
- به نظر شما ترکیب کدام یک از هنرهایی که تاکنون آموخته‌اید (مانند طراحی، خوشنویسی و...) با عکس‌ها، به درک بهتر آن‌ها کمک کرده است؟

هنرمندان در بسیاری از موارد گزارش‌های تصویری خود را با متن و عنوان ارائه می‌کنند؛ زیرا استفاده از متن تأثیر بسیاری بر درک اثر از سوی بیننده دارد. شما در خلق عکس‌های روایی نیز می‌توانید از متن کمک بگیرید. ممکن است مشاهده آثار شما پرسش‌های بسیاری را در ذهن بیننده ایجاد کند، در چنین مواردی استفاده از متن یا هر وسیله بیانی دیگر می‌تواند بسیاری از این مشکلات را برطرف نماید.

بیشتر بدانید:

عکس‌های پیایی: سابقه عکس‌های پیایی (سیکوئنس^۱) به نخستین تجربه‌های عکاس ایزارمند، ا. مایبریج^۲ و جانورشناس فرانسوی ا. ژ. ماری^۳، در اواخر قرن نوزدهم بازمی‌گردد. ادوارد مایبریج با تحقیق درباره جزء به جزء مراحل و حالات مختلف حرکات بدن انسان و حیوان، نخستین تجربه خود را به قصد اثبات این مدعا که در لحظه‌ای از حرکت چهارنعل اسب، پاهای حیوان در وضعیتی جدا و بی‌تماس با زمین قرار می‌گیرد، به انجام رساند؛ مطلبی که تا پیش از آن مورد تردید بود و در تاریخ عکاسی ماندگار شد. این اثر بر جنبه سندیت عکس در سال‌های آغازین پیدایش عکاسی صحنه می‌گذارد.



▲ عکاس: ادوارد مایبریج

۱. Sequence
۲. E. Muybridge
۳. Etienne Jules Marey

منبع: کتاب دنیای تصاویر روایی دوئین مایکلز، نوشته عبدالرضا پایدار، انتشارات امیرکبیر

خودارزیابی:

با استفاده از قدرت تخیل، داستانی را در ذهن خود پیروانید. سپس داستان مورد نظر را بر روی کاغذ نوشته و براساس روایت آن یک مجموعه عکس تهیه کنید. انتخاب عنوان برای مجموعه عکستان بینندگان را در درک تصاویر ذهنی شما یاری می‌رساند.



تجربیات بیشتر:

- ♦ در میان مجموعه عکس‌های منتشر شده در روزنامه‌ها، مجله‌ها، کتاب‌ها و... جست‌وجو کنید. به نظر شما کدام یک از این مجموعه‌ها در قالب گزارش تصویری و کدام یک در قالب عکاسی داستانی طبقه‌بندی می‌شوند؟ تعدادی از این نمونه‌های تصویری را با هم کلاسی‌هایتان به اشتراک بگذارید.
- ♦ مجموعه عکسی با موضوعاتی مانند قانون‌مداری، مسئولیت اجتماعی، صلح یا عدالت تهیه کنید. در صورت لزوم می‌توانید برای بیان بهتر تصویر ذهنی خود از نوشتن یا نقاشی کردن روی عکس یا پخش آوای خاصی هنگام نمایش عکستان استفاده کنید.
- ♦ یکی از داستان‌هایی را که تاکنون در کتاب‌های درسی خود مطالعه کرده‌اید با عکاسی به تصویر بکشید. سپس نتیجه کار خود را به دوستانتان نشان داده و از آن‌ها بخواهید نام داستان را حدس بزنند.



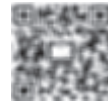

گرایش‌های عکاسی

درس سوم

در پایان این درس انتظار می‌رود :

- ◆ اهمیت هنر عکاسی را در دنیای امروز و علوم مختلف درک کنید و گرایش‌های مختلف عکاسی را بشناسید.
- ◆ تفاوت ویژگی‌های عکاسی در علوم مختلف را با عکس‌هایی که در راستای بیان تصاویر ذهنی عکاس گرفته می‌شوند، درک و آن را بیان کنید.
- ◆ با توجه به علایق و نیازهای خود و با فعالیت در زمینه‌ی بعضی از شاخه‌های عکاسی، تصاویر ذهنی و نظرات خود را بیان کنید.
- ◆ مفهوم عکاسی مفهومی را درک و تفاوت آن را با دیگر انواع عکاسی بیان کنید.

فکر کنید:

به نظر شما عکاسی چه نقشی در علوم مختلف مثل پزشکی، مهندسی، نجوم و... ایفا می‌کند؟ آیا می‌توان عکس‌هایی را که هر روز در دنیا گرفته می‌شود طبقه‌بندی کرد؟ به نظر شما این طبقه‌بندی‌ها بر چه اساسی صورت می‌گیرد؟

پیشرفت تجهیزات عکاسی و سهولت استفاده از آن‌ها باعث فراگیر شدن رسانه‌ی عکاسی شده است. امروزه مردم با توجه به دغدغه‌های شخصی یا نیازهای شغلی خود به عکاسی روی می‌آورند. برخی نیز برای ثبت لحظه‌ها عکاسی می‌کنند و برای ارائه‌ی گزارشات از عکس به‌عنوان سند استفاده می‌کنند. همچنین گاهی از عکاسی برای کمک به حلّ معضلات اجتماعی استفاده می‌شود و... .



به این عکس‌ها با دقت نگاه کنید :



▲ حافظیه، شیراز، عکاس : سروش کیایی



▲ طبیعت جاده الموت، عکاس : سروش کیایی

به طور کلی می‌توان تمامی عکس‌ها را در دو دسته کلی مستند و صحنه‌پردازی شده گنجانند. عکاسی در ابتدای پیدایش، هدف خود را ثبت واقعیت تعیین کرد، اما در گذر زمان عکاسان پایبند به ثبت واقعیت باقی نماندند و بر ثبت فضای ذهنی و درونی خود در عکس‌ها همت گماشتند. این تلاش‌ها منجر به ایجاد عکاسی صحنه‌پردازی شده گردید. عکاسی صحنه‌پردازی شده سبکی از عکاسی است که تمام عناصر یک عکس توسط عکاس تعیین می‌شوند؛ نور، اشیا، افراد حاضر در صحنه، رنگ‌بندی‌ها، قاب، رویدادهای صحنه و... در عکس به وسیله عکاس کنترل می‌شوند؛ در حقیقت عکاس کارگردان عکس خود می‌شود. شاخه‌های مختلف عکاسی زیر مجموعه دو دسته یاد شده هستند که اصلی‌ترین آن‌ها عبارت‌اند از: عکاسی طبیعت، عکاسی تک‌چهره (پرتره)، عکاسی تبلیغات، عکاسی معماری و عکاسی مفهومی. در کشورهای مختلف با توجه به فرهنگ‌ها و نیازهای مختلف، شاخه‌های دیگری از عکاسی نیز رواج دارد. رسانه عکاسی در بسیاری از علوم مانند پزشکی، نجوم و... کاربرد دارد و بسیاری از دانشمندان برای اثبات تحقیقات خود از عکس استفاده می‌کنند. گاهی هنرمندان از عکس برای انتقال مفاهیمی چون صلح، بخشندگی، مبارزه و... استفاده می‌کنند که با توجه به شیوه ارائه این آثار، می‌توان آن‌ها را در شاخه عکاسی مفهومی طبقه‌بندی کرد. در این گونه از عکس‌ها، عکاس می‌تواند از بیان مستقیم در آثار خود استفاده نکند و با آوردن نشانه‌های گوناگون در عکس، بیننده را متوجه هدف خود سازد.

عکاسی کنید:

یکی از شاخه‌های عکاسی را که به آن علاقه‌مند هستید انتخاب کرده و به مدت دو هفته فقط در شاخه مورد نظرتان فعالیت کنید. سپس تجربیاتتان را با دوستانتان به اشتراک گذاشته و راجع به ویژگی‌ها و مشکلات موجود در کارتان صحبت کنید.

به این عکس‌ها با دقت نگاه کنید و سپس با هم کلاسی هایتان درباره پرسش‌های زیر گفت‌وگو کنید :

♦ به نظر شما هر یک از عکس‌ها، زیر مجموعه کدام یک از شاخه‌های عکاسی هستند؟

♦ شما به فعالیت در کدام یک از شاخه‌های عکاسی علاقه بیشتری دارید؟



▲ عکاس : مصطفی نظر



▲ عکاس : حسن کمالی



▲ عکاس : یوسف کارش، پرتره مادر ترزا

خودارزیابی:

ویژگی‌های عکاسی به‌عنوان یک رسانه را بیان و تفاوت آن را با عکاسی مفهومی بررسی کنید.

بیشتر بدانید:

لوئیس دبلیو هاین

عکاسی که از زندگی مهاجران فقیر، معدنچیان زغال‌سنگ و کودکان کار عکاسی می‌کرد. او یک جامعه‌شناس بود و دوربین را ابزار قدرتمندی برای تحقیق و انتقال دادن یافته‌هایش به دیگران یافت. هاین بسیار نگران وضعیت سلامت تھی‌دستان بود. پیش از جنگ جهانی اول، دوربینش را به جزیره الیس برد تا از مهاجرانی که آن زمان در گروه‌هایی ده‌ها هزار نفری به آنجا می‌آمدند عکاسی کند. آن‌ها را تا آپارتمان‌های نامطبوعی دنبال کرد که به خانه‌هایشان تبدیل می‌شد، به تولیدی‌های فلاکت‌باری نفوذ کرد که در آنجا کار پیدا می‌کردند. عکس‌های او به‌عنوان «اسناد انسانی» منتشر شدند. آموخته‌های هاین، او را قادر ساخت به سرعت و بدون زحمت، وضعیت و پیچیدگی‌های اجتماعی‌اش را درک کند. زمانی که با دوربینش کودکان مشغول به کار



▲ کارگاه نخ‌ریسی کارولینا، سال ۱۹۰۸ میلادی

در کارخانه‌ها را عکاسی می‌کرد، آن‌ها را در کنار ماشین‌ها نشان می‌داد و مقیاسی به مخاطب ارائه می‌کرد که او را قادر می‌ساخت ببیند که کارگران به واقع کودکان بسیار کم سن و سال بودند. عکس‌های او به‌طور گسترده‌ای منتشر شدند. وی با آشکارسازی استثمار کودکان منجر به تصویب تدریجی قوانین کار کودک شد.

تجربیات بیشتر:

- ♦ در میان آثار عکاسان کشورمان جست‌وجو کنید. به نظر شما کدام‌یک از شاخه‌های عکاسی در ایران بیشتر رواج دارد؟
- ♦ از میان تصاویر موجود در نشریات، مجلات، وبگاه (سایت)‌های اینترنتی و ... عکس‌هایی را پیدا کنید که هم‌زمان زیرمجموعه دست کم دو شاخه از شاخه‌های معرفی شده به شما باشند.
- ♦ یکی از هنرمندان معاصر مورد علاقه خود را در هر رشته‌ای به جز عکاسی انتخاب کرده و آثارش را به دقت بررسی کنید. آیا هنرمند مورد علاقه شما از عکاسی در راستای آفرینش و ارائه آثار خود استفاده کرده است؟



بخش دوم

نوشتاری

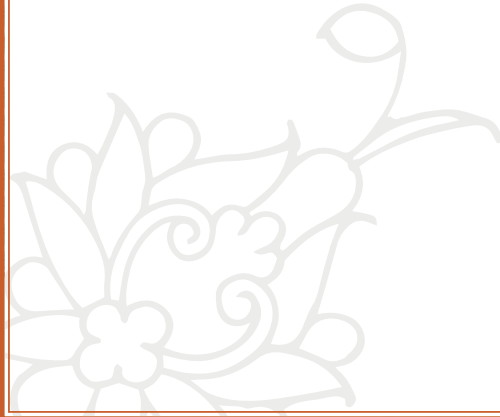



سوره حمد و توحید، به خط شکسته نستعلیق، اثر استاد میرزا غلامرضا اصفهانی (۱۳۰۴ - ۱۲۴۶ ق)، کتابخانه کاخ گلستان

به نام خالق زیبایی‌ها

مقدمه

در میان همه هنرها خوشنویسی شاید یگانه هنری باشد که در طول زندگی مورد استفاده همگان قرار می‌گیرد و کیست که خود را از این هنری نیاز بداند و علاقه‌ای به خوش نوشتن نداشته باشد. داشتن خطی خوش، نیاز عمومی جامعه است و برای رفع این نیاز بایستی ابتدا هنر خوشنویسی و ملزومات آن را شناخت سپس با تمرین و پشتکار به فراگیری این هنر پرداخت.

کتاب فرهنگ و هنر بر آن بوده و هست تا با پرداختن به پیدایش و سیر تحول هنر اصیل خوشنویسی و معرفی ملزومات آن در کنار تعلیم خط، به این مهم بپردازد. اما باید دانست آموزش هنر خوشنویسی و خوش نوشتن با کتاب فرهنگ و هنر و در مدرسه آغاز گردیده است، ولی پایان نمی‌یابد.

امیدواریم اکنون که در سایه تلاش خود و زحمات معلمان دلسوز، به شناخت و توانایی نسبی در خوشنویسی رسیده‌اید با سعی و کوشش بیشتر آن را ادامه دهید تا در آینده شاهد ظهور هنرمندانی بزرگ از میان شما فرزندان ایران اسلامی باشیم و هنر شریف خوشنویسی به دست شما حفظ و تقویت گردد.





نحوه تراشیدن قلم - قالب‌های اجرائی خوشنویسی

درس اوّل

در پایان این درس انتظار می‌رود :

- ◆ مراحل اصلی تراشیدن یک قلم را بشناسید و در تراشیدن قلم خوشنویسی خود براساس این مراحل مهارت نسبی داشته باشید.
- ◆ قالب‌های متداول در ارائه آثار خوشنویسی و شباهت و تفاوت‌های آن را درک کنید و بتوانید در بعضی از این قالب‌ها، خوشنویسی کنید.

فکر کنید:



به نظر شما مهم‌ترین وسیله یا ابزار در خوشنویسی چیست؟

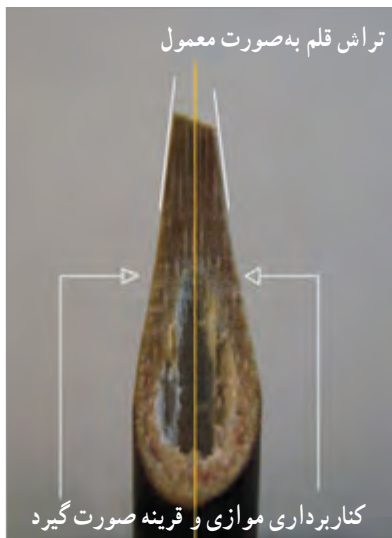

علاوه بر شناخت ابزار و وسایل خوشنویسی، نحوه استفاده و آماده‌سازی آن‌ها نیز از اهمیت بسزایی برخوردار است. لازم است ضمن انتخاب ابزار مناسب، به درستی آن‌ها را برای استفاده نیز آماده کنیم. در این میان، قلم مهم‌تر و تأثیرگذارتر از بقیه ابزارها است. لذا نحوه تراشیدن آن نیز از اهمیت بسزایی برخوردار است.

الف) نحوه تراشیدن قلم^۱

تراشیدن قلم سه مرحله اصلی دارد که عبارت است از :

۱ فتح

۲ نحت

۳ قط

۱. تراشیدن قلم بهتر است توسط معلم یا فردی که به این کار آشنایی دارد انجام شود، اما در صورت نیاز با رعایت احتیاط در استفاده از قلم‌تراش به این کار پردازید.

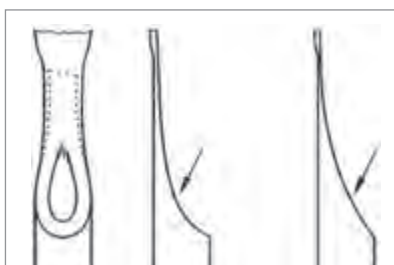

فتح: ابتدا قلم تراش را روی قلم قرار داده و با فشار دست آن را در مسیر هلالی شکل به سمت سر قلم حرکت می‌دهیم و بخشی از پوست قلم را برمی‌داریم تا مغز قلم مشخص گردد.

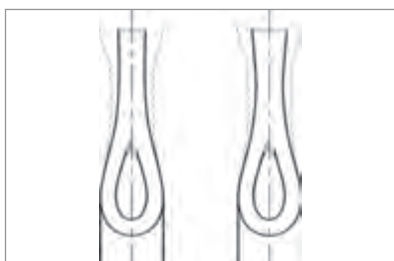

نحت: در مرحله دوم کم کم و هر بار از یک طرف پهلوهای قلم را می‌تراشیم تا زبانه قلم به اندازه دلخواه در آید.

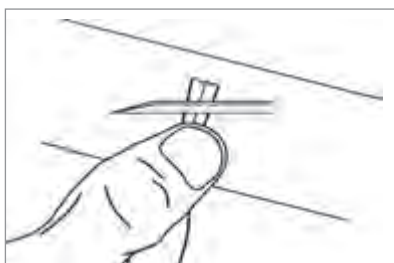

قط: قط زدن، آخرین مرحله تراش قلم است، اما پیش از آن کمی از پوسته قلم را در ناحیه پشت زبانه برمی‌داریم. این کار برای آن است که چربی پوسته قلم مانع ذخیره شدن مرکب برای نوشتن نشود.



در مرحله قط قسمت تراش خورده قلم را روی قطزن قرار می‌دهیم و مطابق شکل تیغه قلم تراش را روی آن گذاشته درحالی که قلم را با فشار ناخن شست دست مخالف روی قطزن ثابت کرده‌ایم با فشار بر تیغه قلم تراش، قلم را قط می‌زنیم. به یاد داشته باشید قط قلم باید شیب داشته باشد و بهترین شیب برای زبانه قلم شیب متوسط است.

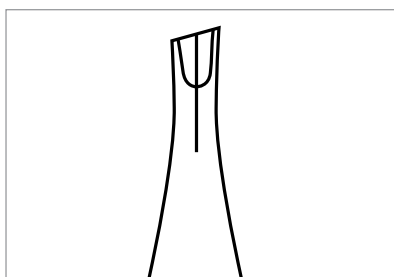

۱. چون پوسته قلم را به شکل ناخن از ناحیه پشت زبانه برمی‌داریم به آن ناخنی می‌گویند.

ب) قالب‌های اجرایی خوشنویسی

رایج‌ترین قالب‌های ارائه آثار در هنر خوشنویسی عبارت است از:

- سطر نویسی
- دو سطری نویسی
- دفتری
- کتابت
- چلیپا
- سیاه مشق
- قطعات مرکب
- کتیبه

سطر نویسی: قالبی است که در آن متنی (مثلاً یک مصرع از یک شعر) را در یک خط خوشنویسی می‌کنند.



▲ سطر نویسی نستعلیق، اثر میرزا کاظم (وفات ۱۳۲۵ ق)

دوسطری نویسی: قالبی است که در آن متنی (مثلاً یک بیت از یک شعر) را در دو خط زیر هم خوشنویسی می‌کنند.

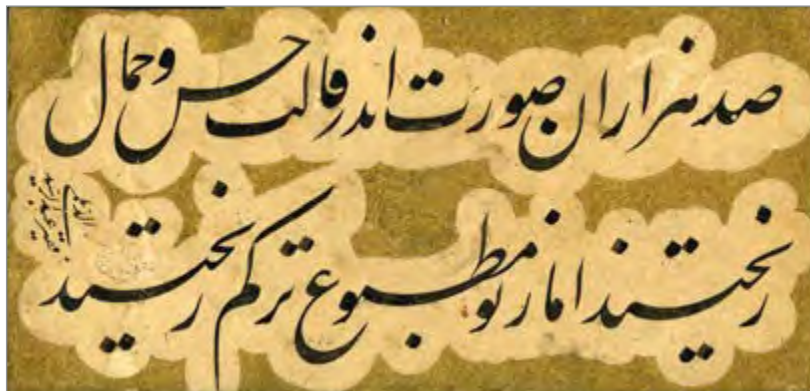

▲ دو سطر نویسی نستعلیق، اثر عبدالرشید دیلمی (وفات ۱۰۸۱ ق)

دفتری: قالبی است که در آن متنی (مثلاً چند مصرع شعر و یا مطلبی نسبتاً کوتاه) را در سطرهای زیر هم خوشنویسی می‌کنند.

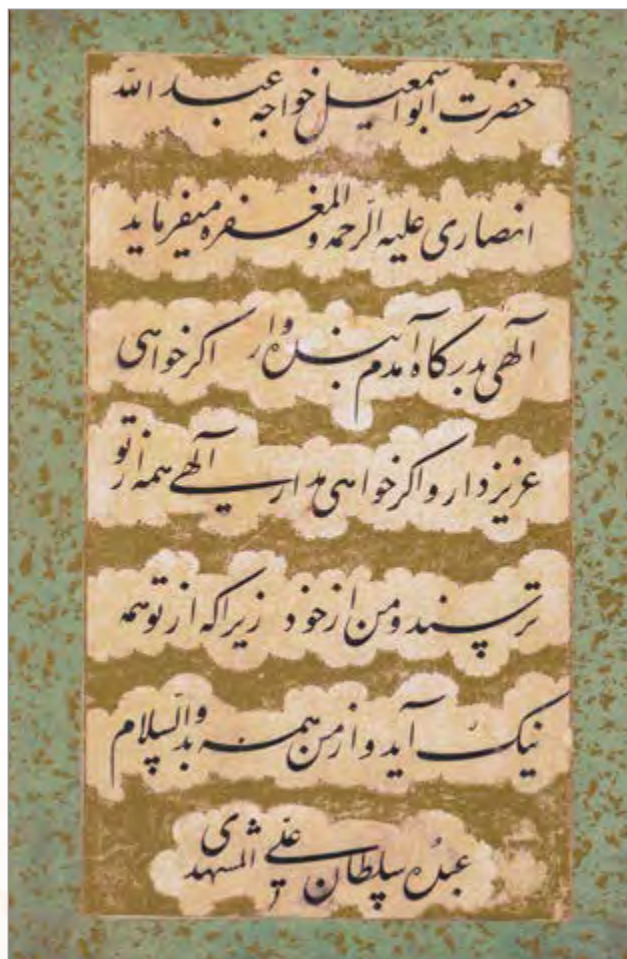

▲ قطعہ دفتری بہ خط نستعلیق، اثر سلطانعلی مشہدی (۹۲۶-۸۴۱ ق)

کتابت: قالبی است که در آن متنی (از قبیل نثر یا نظم) را در یک یا چند صفحه، به صورت سطرهای زیر هم و در بیشتر موارد با قلم دانگ ریز، خوشنویسی می کنند.

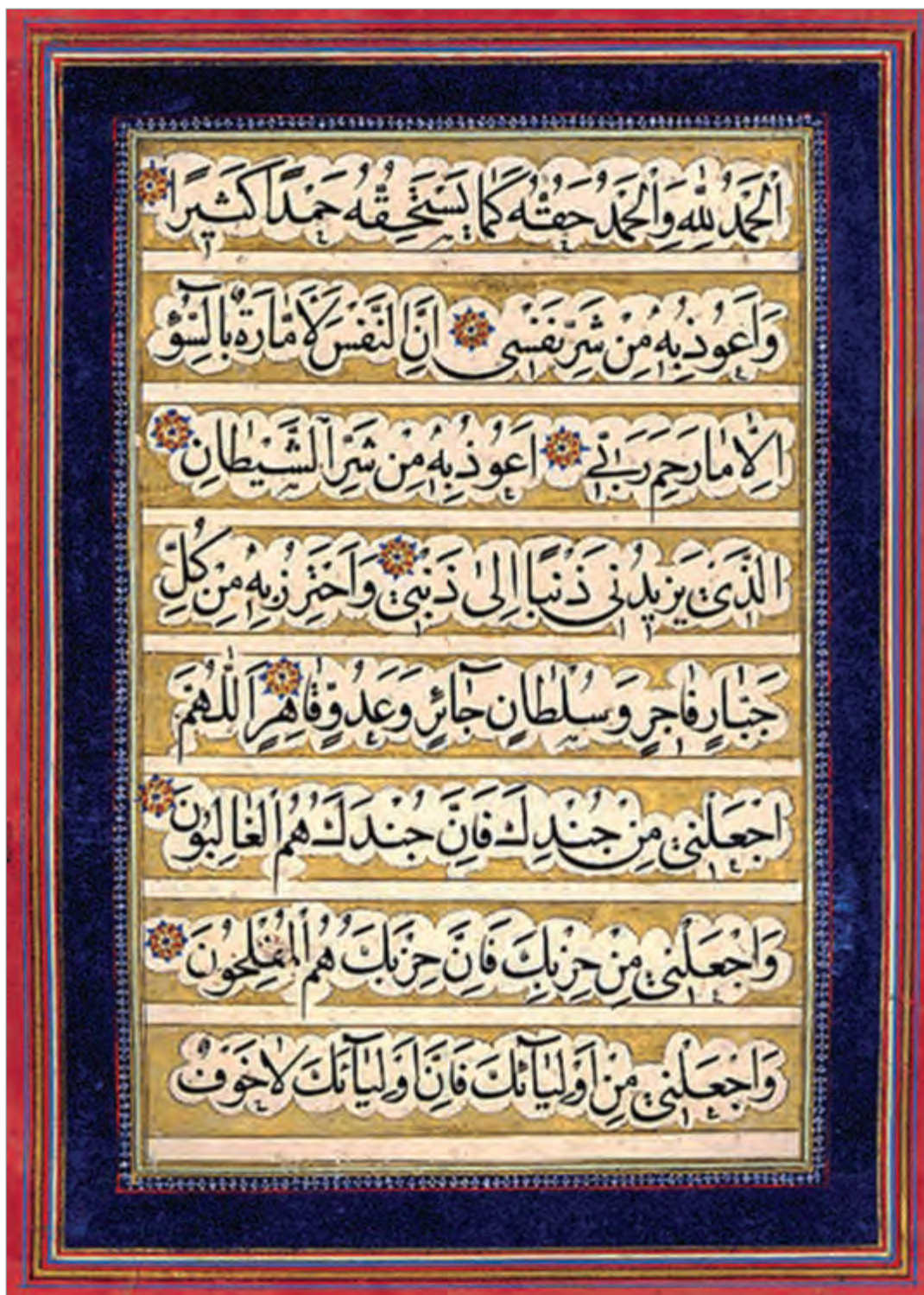

چلیپا: یکی از معانی چلیپا موزب است و در خوشنویسی، قالبی است که در آن متنی (مثل دو یا سه بیت شعر) را به صورت موزب می‌نویسند.



▲ چلیپای نستعلیق، اثر علی‌رضا عباسی (وفات ۱۰۳۸ ق)

سیاه‌مشق: در خوشنویسی گاهی با تکرار حروف و کلمات و درهم‌نویسی آن‌ها اثری خلق می‌گردد که به آن سیاه‌مشق می‌گویند. در سیاه‌مشق الزاماً خوانش متن مدّ نظر نیست و بیشتر به ایجاد فضا و شکل زیبا توجه می‌شود.



▲ سیاه‌مشق نستعلیق، اثر میرزا غلامرضا اصفهانی (وفات ۱۳۰۴ ق)

قطعه مرکب: اگر خوشنویس از دو یا چند قالب مختلف در ارائه یک اثر استفاده نماید قالب نهایی را قطعه مرکب می‌نامند.



▲ قطعه مرکب، نستعلیق، اثر میرعلی هروی (وفات ۹۵۱ ق)

کتیبه: قالبی که در آن خوشنویس با استفاده از قلم‌های خیلی درشت و معمولاً در قالب‌های هندسی خاص مانند مستطیل، مربع، بیضی و... خوشنویسی می‌کند را کتیبه گویند.



▲ کتیبه کاشی: ثلث و نستعلیق



▲ کتیبه سنگی: بخشی از سنگ مزار مصلح‌الدین سعدی شیرازی

خودارزیاب:

آثار خوشنویسی ارائه شده در هر یک از قالب‌های اجرایی را با یکدیگر مقایسه و تفاوت‌ها و شباهت‌های هر یک را بررسی کنید. با راهنمایی معلم خود سعی کنید مهم‌ترین مشخصه هر یک را بیان کنید.

تجربه‌های بیشتر:

آثار خوشنویسی مختلف را در هر یک از قالب‌های مورد علاقه خود مشاهده کنید و نمونه‌هایی از آن را به کلاس بیاورید و با هم کلاسی‌های خود درباره آن‌ها صحبت کنید.



معرفی خط نستعلیق و مشق سطر نویسی

درس دوم

در پایان این درس انتظار می‌رود :

- ◆ خط نستعلیق را از دیگر انواع خوشنویسی تشخیص دهید.
- ◆ در سطر نویسی مهارت بیشتری کسب کرده باشید.

فکر کنید:

در دو پایه تحصیلی گذشته با تعدادی از انواع خط‌ها آشنا شدید. تصویر زیر خط دیگری است، آیا می‌دانید چه نوع خطی است؟

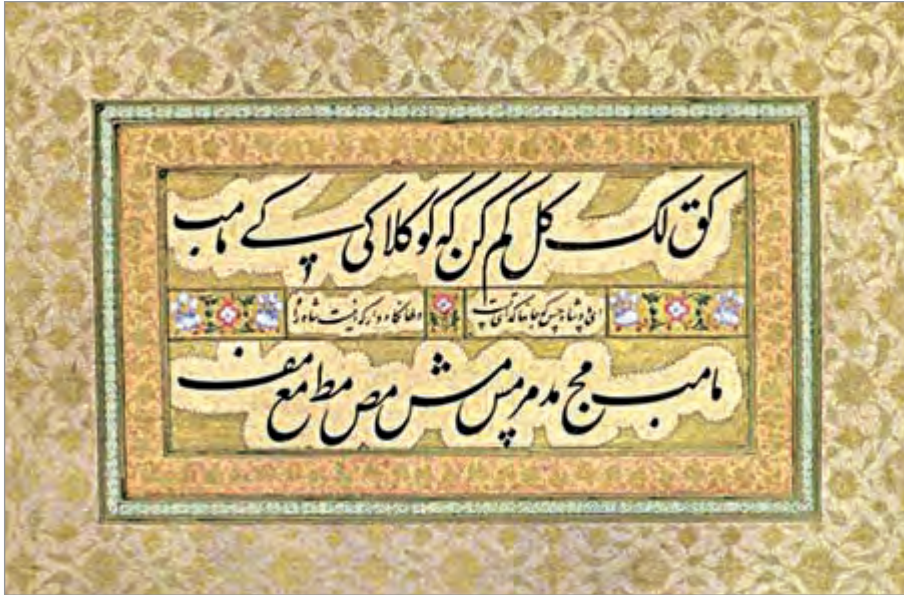

▲ مفردات نستعلیق، اثر میرعماد الحسنی (۱۰۲۴-۹۶۱ق)

در کتاب‌های فرهنگ و هنر هفتم و هشتم سرمشق‌هایی برای تمرین خوشنویسی ارائه شد که همگی از این نوع خط بودند. آیا نام این خط را می‌دانید؟

خط نستعلیق از ترکیب دو نوع خط یعنی نسخ و تعلیق به وجود آمده است و در ابتدا به نستعلیق معروف بود.^۱ در تعریف نستعلیق گفته‌اند این خط پنج دانگ دور و یک دانگ سطح دارد و به خاطر زیبایی فراوان به عنوان «عروس خطوط اسلامی» شناخته می‌شود و امروز به‌ویژه در کشور ما ایران بیشتر از هر خطی مورد استفاده قرار می‌گیرد. پیدایش خط نستعلیق را مربوط به نیمه دوم قرن هشتم و پدید آورنده آن را میرعلی تبریزی (درگذشت ۸۰۳ ق) می‌دانند. خط نستعلیق کاربردهای بسیاری دارد از جمله در کتابت انواع کتاب‌ها، خلق تابلوهای هنری، کتیبه‌نویسی و

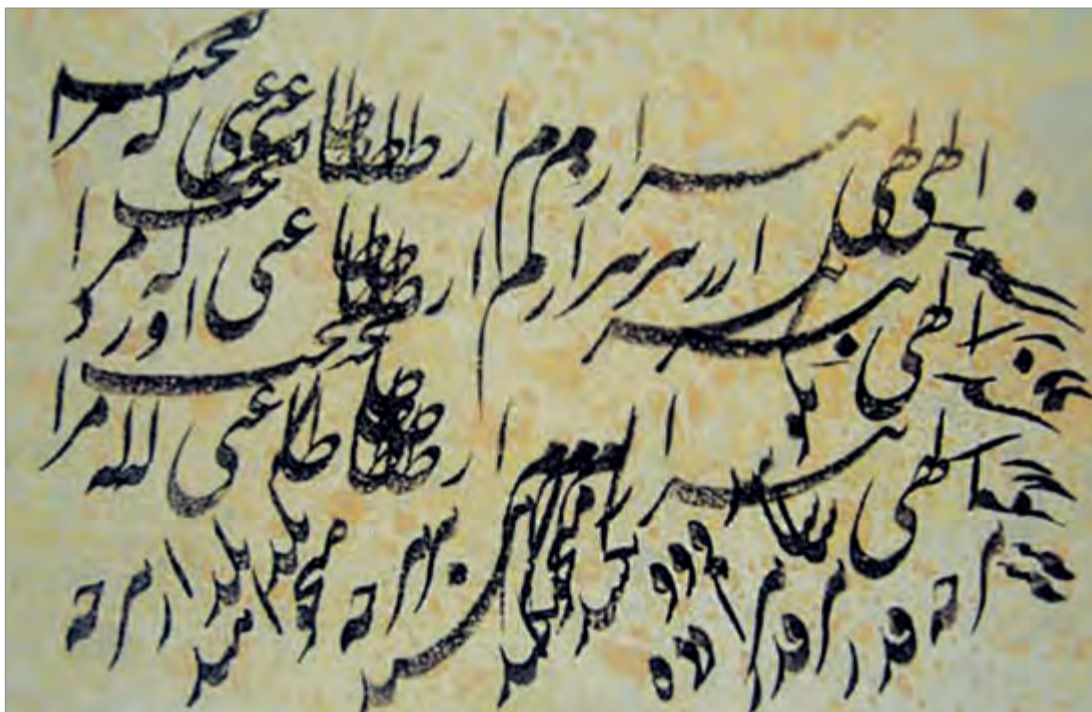

▲ سیاه‌مشق نستعلیق، اثر میرزا محمد رضا کلهر (۱۳۱۰-۱۲۴۵ ق)

خوشنویسی کنید:

با دقت در سطرهای صفحه بعد آن‌ها را مشق کنید.



۱. برخی معتقدند چون با آمدن خط نستعلیق، خط تعلیق نسخ شد و کاربرد خود را از دست داد به این خط نسخ تعلیق می‌گویند یعنی نسخ‌کننده خط تعلیق.

به نام خداوند بخشنده مهربان

به نام خداوند بخشنده مهربان

به نام خداوند بخشنده مهربان
بِسْمِ اللّٰهِ الرَّحْمٰنِ الرَّحِیْمِ

ده خسته یادگرم عزیزت

دل‌های خسته از گرم مریخی فرست

دل‌های خسته از گرم مریخی فرست
د د د د د

چیت در زمره مهم آب



چیت در زمره مهم آب
۱ ۲ ۳ ۴ ۵
چیت در زمره مهم آب

مظهر قدرت ایران شهادت مند

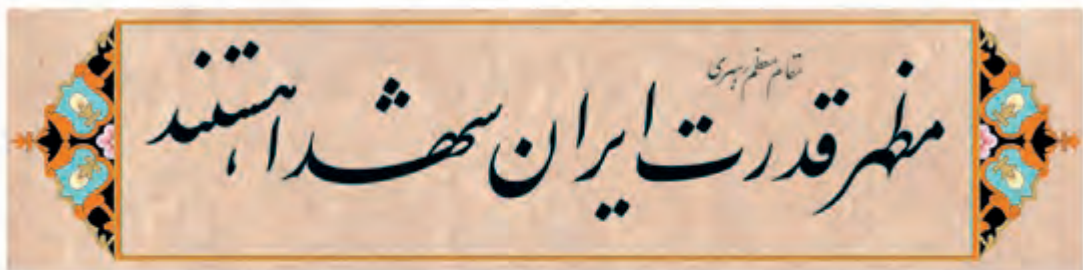

مظهر قدرت ایران شهادت مند
۱ ۲ ۳ ۴ ۵ ۶
مظهر قدرت ایران شهادت مند

■ استادان بزرگ خوشنویسی



▲ استاد سیدحسین میرخانی (۱۳۶۱ - ۱۲۸۶ ه. ش.)

استاد سیدحسین میرخانی در ۲۵ محرم ۱۳۲۵ هجری قمری در تهران متولد شدند. پدرشان مرحوم آقاسید مرتضی برغانی از اساتید بنام خوشنویسی در اواخر دوره قاجار و از شاگردان ممتاز میرزای کلهر بودند. هر چند بسیاری از اهل موسیقی او را در کمانچه‌نوازی، هنرمندی توانا می‌دانستند، اما استاد میرخانی تمام وقت خود را صرف آموزش خوشنویسی کرد.

استاد سیدحسین میرخانی در طول عمر پربرکت خود علاوه بر کتابت دو جلد قرآن مجید، کتاب‌های رهروان شب، موش و گربه عبید زاکانی، جزوه چهار فصل، دوره سه جلدی رسم‌المشق برای مدارس و بسیاری آثار دیگر را به خط خود آراست و شاگردان بسیاری پرورش داد که برخی از استادان بزرگ امروز در خط نستعلیق هستند.

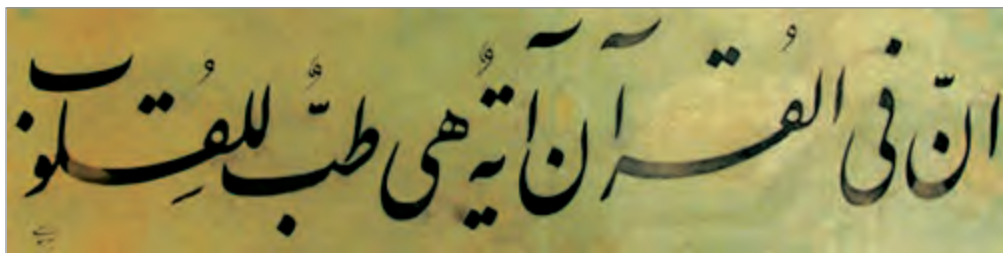

▲ نمونه خط استاد سیدحسین میرخانی

■ استادان بزرگ خوشنویسی



▲ استاد سید حسن میرخانی (۱۳۶۹-۱۲۹۱ ه. ش)

استاد سید حسن میرخانی، ملقب به سراج الکتاب، متولد ۱۲۹۱ هجری شمسی و از تأثیرگذارترین خوشنویسان معاصر است. وی خوشنویسی را نزد پدرش سید مرتضی برغانی آموخت و همه اقلام متداول از قبیل نسخ، ثلث و شکسته نستعلیق را نیکو می‌نوشت و در خط نستعلیق (از قلم خفی تا قلم جلی) استادی مسلم بود. استاد میرخانی که مردی صاحب‌دل و وارسته بود علاوه بر خوشنویسی، شعر نیز می‌سرود و مجموعه اشعارش موسوم به دیوان بنده منتشر شده است. از استاد میرخانی آثار نفیس بسیاری مانند قطعات زیبا و کتابت کلیات سعدی، مثنوی معنوی، خمسه نظامی، دیوان حافظ، ترانه‌های باباطاهر، ترجیع بند هاتف اصفهانی و... به یادگار مانده است.

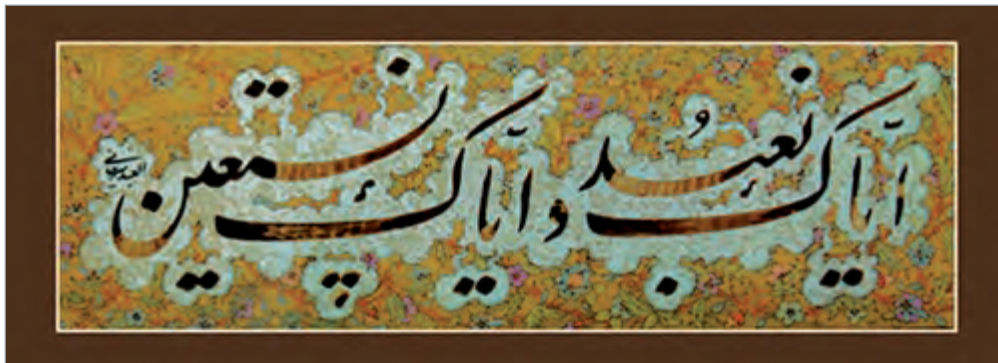

▲ نمونه خط استاد سید حسن میرخانی



خودارزیایی:

- ♦ خط نستعلیق از ترکیب کدام خط‌ها پدید آمد؟
- ♦ از خط نستعلیق برای چه کارهایی استفاده می‌شود؟ سه مورد را نام ببرید.



تجربہ‌های بیشتر:

- ♦ به تابلوهای مغازه و مکان‌های تجاری و اداری اطراف خود توجه کنید و لااقل پنج مورد را که با خط نستعلیق نوشته‌اند فهرست کنید.
- ♦ از اعلان‌ها و تابلوهایی که با خط نستعلیق نوشته شده است عکس بگیرید و به هم کلاسی‌ها نشان دهید. به نظر شما از خوشنویسی در چه هنرهای دیگری می‌توان استفاده کرد؟





▲ قطعه خط تعلیمی شکسته نستعلیق، اثر درویش عبدالمجید طالقانی (۱۱۸۵ - ۱۱۵۰ ه. ق)



معرفی خط شکسته نستعلیق و مشق دوسطری نویسی

درس سوم

در پایان این درس انتظار می‌رود:

- ◆ خط شکسته نستعلیق را از دیگر انواع خوشنویسی تشخیص دهید و شباهت‌ها و تفاوت‌های آن را با خط نستعلیق بیان کنید.
- ◆ در دوسطر نویسی مهارت بیشتری کسب کنید.

فکر کنید:

به نمونه خط زیر توجه کنید. آیا شبیه خط نستعلیق است؟ چه شباهت‌ها و تفاوت‌هایی با خط نستعلیق دارد؟

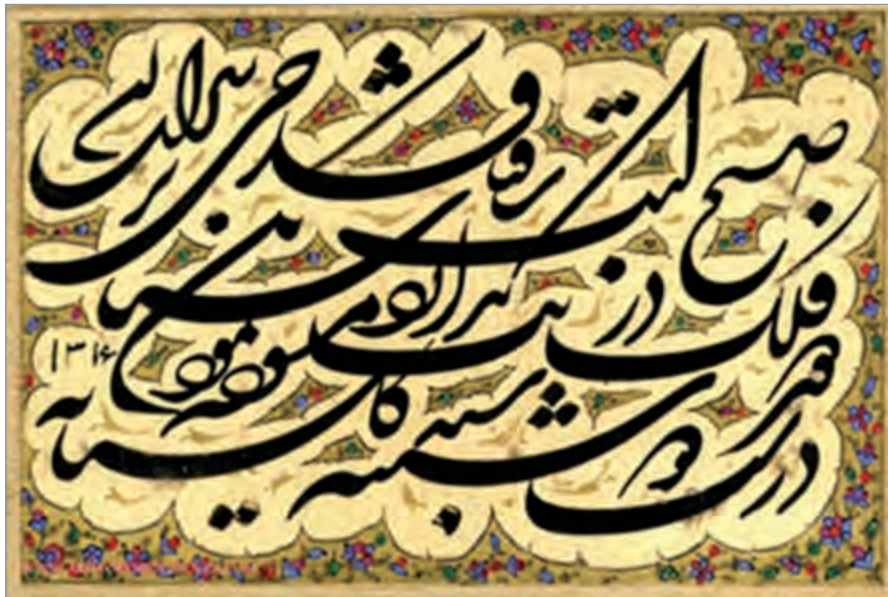

▲ قطعه خط شکسته نستعلیق، اثر سیدعلی اکبر گلستانه (۱۳۱۹-۱۲۷۴ ق)

این خط شکسته نستعلیق است. شکسته نستعلیق همان گونه که از نامش پیداست بسیار به نستعلیق شبیه است و از زیبایی‌ها و شکل‌های آن برخوردار می‌باشد. این خط که در تعریف مانند نستعلیق است (پنج دانگ آن دور و یک دانگش سطح است) تفاوت‌هایی نیز با خط نستعلیق دارد.



برای مثال، اتصالات حروف و کلمات به هم در شکسته نستعلیق زیاد است و در نوشتن سرعت بیشتری دارد. در شکسته نستعلیق تنوع کشیده‌ها بیشتر است و چیدمان کلمات درهم پیچیدگی زیادی دارد و برخی حروف و کلمات شکسته نستعلیق از خط تعلیق آمده است و دقیقاً به همان شکل تعلیق نوشته می‌شود. برخی پدیدآورنده خط شکسته نستعلیق را میرزا ابوتراب خوشنویس گفته‌اند، اما غالباً از محمد شفیع حسینی معروف به «شفیعا» (زنده در ۱۰۸۱ ق) و مرتضی قلی خان شاملو (درگذشت ۱۱۰۰ ق) به عنوان پدیدآورندگان این خط نام برده‌اند و پیدایش آن را به نیمه دوم قرن یازدهم نسبت می‌دهند. به‌رحال اوج شکوفایی خط شکسته نستعلیق مربوط به قرن دوازدهم و ظهور نابغه‌ای به نام درویش عبدالمجید طالقانی (۱۱۸۵-۱۱۵۰ ق) است که با عمر کوتاه سی و چند ساله هم این خط را به اوج زیبایی رساند و هم آثار فراوانی در قالب قطعات - مرقعات - کتاب‌ها و بیاض‌ها از خود به یادگار گذاشت.

خوشنویسی کنید:

از روی سرمشق‌های صفحه بعد مشق کنید.



بر درخت زندہ بی برکے کے غم
دلبر براحوال بلکہ بی درخت



بر درخت زندہ بی برکے کے غم
روای براحوال برکے بی درخت

۱۔ ۲۔ ۳۔ ۴۔
۱۔ ۲۔ ۳۔ ۴۔
۱۔ ۲۔ ۳۔ ۴۔
۱۔ ۲۔ ۳۔ ۴۔

نشین مایه بدن که صحبت به
گرچه پیکر تو در پیکر کند

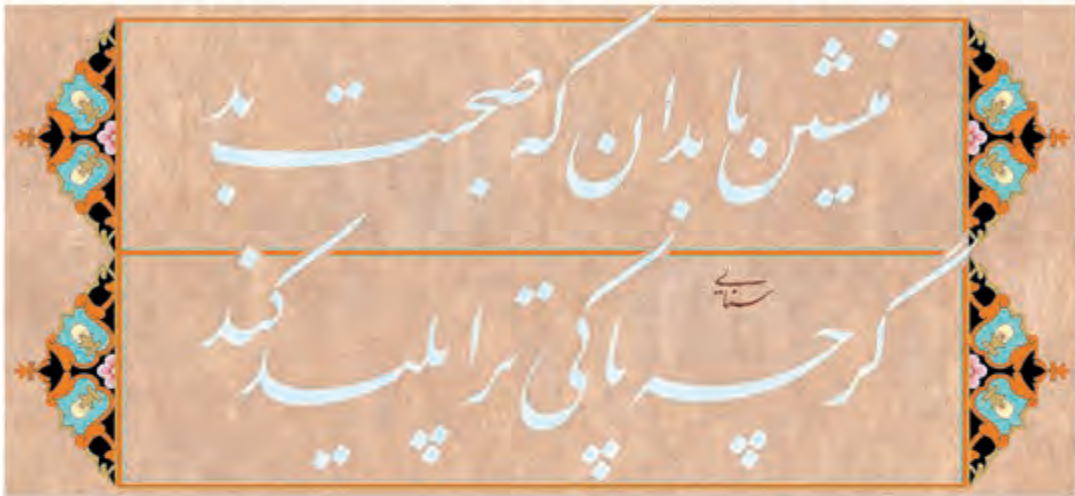

نشین مایه بدن که صحبت به
گرچه پیکر تو در پیکر کند

ح ح ح ح ح
ح ح ح ح ح

■ استادان بزرگ خوشنویسی



▲ استاد علی اکبر کاوه (۱۳۶۹ - ۱۲۷۳ ه. ش)

استاد کاوه متولد شهر شیراز و پرورش یافته در مکتب خط میرزا محمدحسین سیفی قزوینی «عمادالکتاب» و سیدحسین تفرشی است.

وی سال‌های متمادی به تعلیم خوشنویسی در انجمن خوشنویسان ایران و دبیرستان‌های تهران از جمله دارالفنون مشغول بود و به ترویج هنر خوشنویسی پرداخت. استاد کاوه انسانی فرهیخته و متواضع بود که دستی چیره در سیاه‌مشق‌نویسی داشت و علاوه بر آن آثار خطی بسیاری را نیز خلق کرد که عبارت‌اند از: گلچین اشعار صائب، آیات منتخبه قرآن، تعلیمات دینی و صرف و نحو عربی. همچنین بسیاری از کتاب‌های درسی آن زمان نیز با خط استاد کاوه منتشر می‌شدند.



خودارزیا:



- ♦ بزرگ‌ترین شکسته‌نویس تاریخ چه نام دارد؟
- ♦ دو ویژگی خط شکسته نستعلیق را بنویسید.

تجربه‌های بیشتر:



- ♦ سعی کنید نمونه‌های بیشتری از دوسطری را با رعایت فاصله و دقت بنویسید.
- ♦ خط شکسته نستعلیق را با نستعلیق مقایسه کنید و شباهت‌ها و تفاوت‌های آن را نام ببرید.
- ♦ نمونه‌هایی از خط شکسته نستعلیق را به کلاس بیاورید و در مورد آن با هم کلاسی‌های خود گفت‌وگو کنید.

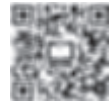

گرایش‌های هنری با بنیان خوشنویسی و مشق دفتری نویسی

درس چهارم

در پایان این درس انتظار می‌رود:

- ◆ بعضی از رشته‌های هنری مرتبط با هنر خوشنویسی را بشناسید.
- ◆ در خوشنویسی در قالب دفتری مهارت نسبی پیدا کنید.

فکر کنید:

آیا به یاد دارید تاکنون با چند نوع از انواع خط آشنا شده‌اید؟ آیا ویژگی‌ها، شباهت‌ها و تفاوت‌های آن را به یاد دارید؟

تا به امروز با ده نوع خط آشنا شده‌اید که زیبایی‌های فراوانی را در شکل و فضا دارد و همواره مورد توجه هستند. قابلیت‌های خوشنویسی از گذشته‌های دور الهام‌بخش هنرمندان خوشنویس و دیگر رشته‌های هنری برای ابداعات و خلاقیت‌های هنری متفاوت بوده است. آثار خلق شده بر بنیان خوشنویسی علاوه بر زینت بخشی موزه‌ها و مجموعه‌ها، کاربردهای بسیاری به ویژه در رفع نیازهای زندگی ما داشته و دارد.

در این درس، با ارائه بعضی از این نمونه‌ها، سعی می‌کنیم شما را با بعضی از گرایش‌های هنری مطرح که بر بنیان خوشنویسی بنا شده‌اند؛ مانند: نقاشی خط، گلزار، خط ناخنی، طراحی نشانه، پوستر و آثار حجمی آشنا کنیم.



▲ حکاکی روی عقیق به خط نستعلیق

نقاشیخط

نقاشیخط ترکیبی است از خط و نقاشی که در آن شکل‌های خوشنویسی - رنگ - نور یا حجم وجود دارد.

نقاشیخط به شکل ابتدایی از دوره صفویه و حتی پیش‌تر وجود داشته است و در تابلوهای برخی هنرمندان نقاش و خوشنویس دوره صفویه، زندیه و قاجاریه دیده می‌شود. امروزه برخی آثار هنری نقاشیخط بسیار به هنر خوشنویسی نزدیک و بعضی از آن‌ها از کلیات این هنر بهره‌مند است و بیشتر به نقاشی نزدیک است.

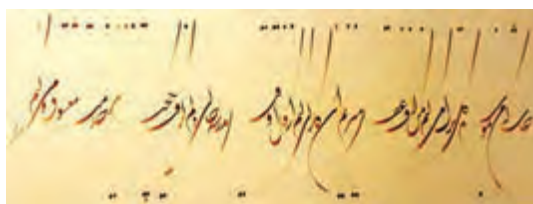

▲ نقاشیخط، اثر رضا مافی



▲ نقاشیخط، اثر نصرالله افجه‌ای (معاصر)

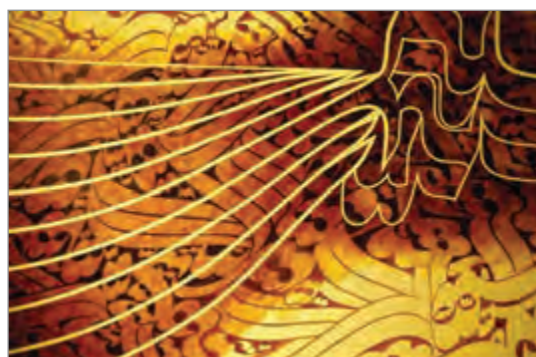

▲ نقاشیخط، اثر فرامرز پیل‌آرام



▲ نقاشیخط، اثر جلیل رسولی (معاصر)

▲ بوستر، اثر مسعود نجابتی (معاصر)

▲ نقاشیخط، اثر محمد احصایی (معاصر)

گلزار: گلزار به آثاری گفته می‌شود که با رونوشت برداری از خطوط نوشته شده شامل دورگیری حروف و کلمات و نقاشی گل و مرغ در سطح داخلی یا بیرونی این کلمات خلق می‌گردد.



▲▼ قطعه خط گلزار



خط ناخنی: در این هنر، هنرمند کاغذ مناسب (به لحاظ ضخامت و جنس) را بین ناخن انگشت شست و نشانه قرار داده و با فشار لازم و حرکت دست، خط را به شکلی برجسته ارائه می‌کند.



▲ خط ناخنی، اثر محمدحسین شیرازی

طراحی نشانه، پوستر و خلق آثار حجمی

امروزه طراحی پوستر و ساخت نشانه و ارائه آثار حجمی با الهام از شکل‌های خطوط مختلف بسیار متداول می‌باشد و آثار بسیار ارزشمندی بدین شکل ارائه می‌گردد که نشان دهنده گرایشی خاص با بنیان خوشنویسی است.



خوشنویسی کنید:

از روی سرمشق‌های زیر مشق کنید.



عالم اگر از همه تومی آرایند

مگر امی بدان که عاقلان مگر آیند

بسیار چو توروند و بسیار آیند

بر بامی نصیب خویش گت بر آیند



■ استادان بزرگ خوشنویسی



▲ استاد حسن زرین خط (۱۳۵۷-۱۲۷۳ ه. ش)

شاید در تمام تاریخ خوشنویسی ایران نتوان کسی را یافت که به اندازه استاد حسن زرین خط، خط نوشته باشد. او که از سرآمدان هنر خوشنویسی دوران معاصر است خوشنویسی را از ده سالگی آغاز کرد. خوشنویسی کتاب‌های درسی از ابتدایی تا سوم متوسطه در گذشته، کاشی‌های معرق حسینیۀ ارشاد، مسجد فیروزآبادی، مسجد جامع نارمک، مسجد دزاشیب، مسجد قلعهک، مقبره فردوسی، آرامگاه ابن سینا و باباطاهر در همدان همچنین تحریر اوراق بهادار، دفترک داخل جعبه‌های دارو، سکه‌ها و اسکناس، پلاک‌های ثبتی، تابلوهای تأسیسات و بناهای دولتی، شناسنامه، دفاتر ازدواج، زیارتنامه و... اغلب به خط اوست.

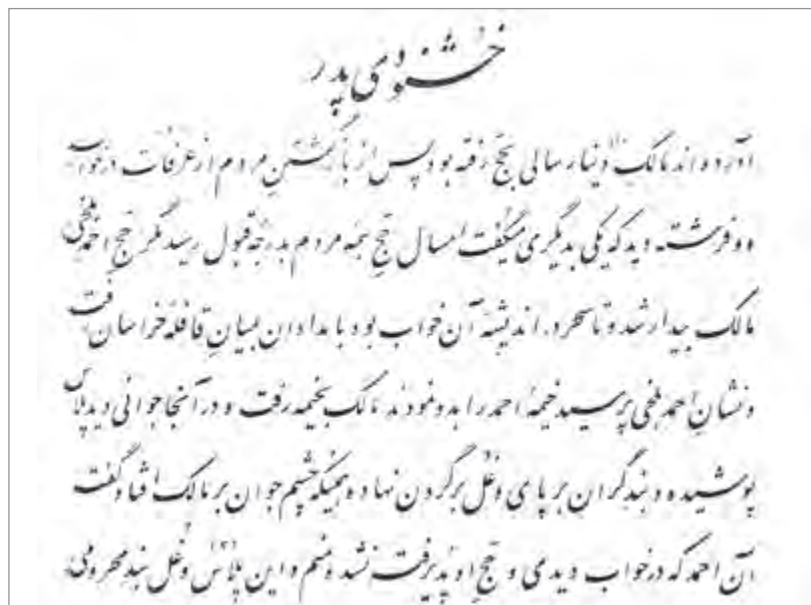

خودارزیایی:

- ♦ نام دو نوع هنر که با بنیان خوشنویسی ارائه می‌شوند را ذکر کنید.
- ♦ مشق دفتری چیست؟ توضیح دهید.



تجربه‌های بیشتر:

- ♦ سعی کنید با استفاده از خط‌هایی که تا به امروز آموخته‌اید، نام خود را خوشنویسی کنید.
- ♦ در محیط اطراف خود نمونه‌هایی از کاربرد خوشنویسی را پیدا کنید و به هم کلاسی‌های خود نشان دهید.

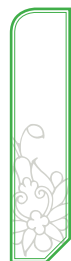



خورشید بسم الله، نقاشی خط، رنگ اکریلیک روی بوم، ۱۰۰ سانتی متر × ۱۰۰ سانتی متر، اثر رضا صفری

بخش سوم

طراحی نقوش تزئینی

فصل اول

هنرهای زیرلاکی

فصل دوم

سوزن دوزی های سنتی ایران

فصل سوم

هنرهای سنتی ایرانی



به نام خالق زیبایی ها

مقدمه

یکی از ویژگی های هنر ایران به خصوص در دوره اسلامی تزیین سطوح آثار هنری با نقوش متنوع و زیباست. همان گونه که می دانید نقوش تزیینی در طراحی سنتی اغلب به دو روش هندسی (مانند ستاره هشت پر) و روش غیرهندسی (مانند نقوش اسلیمی و ختایی) اجرا می شوند. در سال گذشته با طراحی گره های هندسی آشنا شدید. همچنین ترسیم نقش های هندسی ساده و ستاره هشت پر را آموختید. از دیگر مطالبی که در سال گذشته فرا گرفته اید مفهوم واگیره است که براساس تکرار منظم نقش ها شکل می گیرد. امسال نیز با رسم دو نمونه دیگر از نقوش هندسی به نام نقش چهارلنگه و گره هشت و چهارلنگه آشنا می شوید. همچنین طراحی یکی از نقش مایه های اصیل و سنتی ایران به نام بته که در هنرهای مختلف ایران به کار می رود را فرامی گیرید.



طراحی نقوش تزئینی

فصل اول

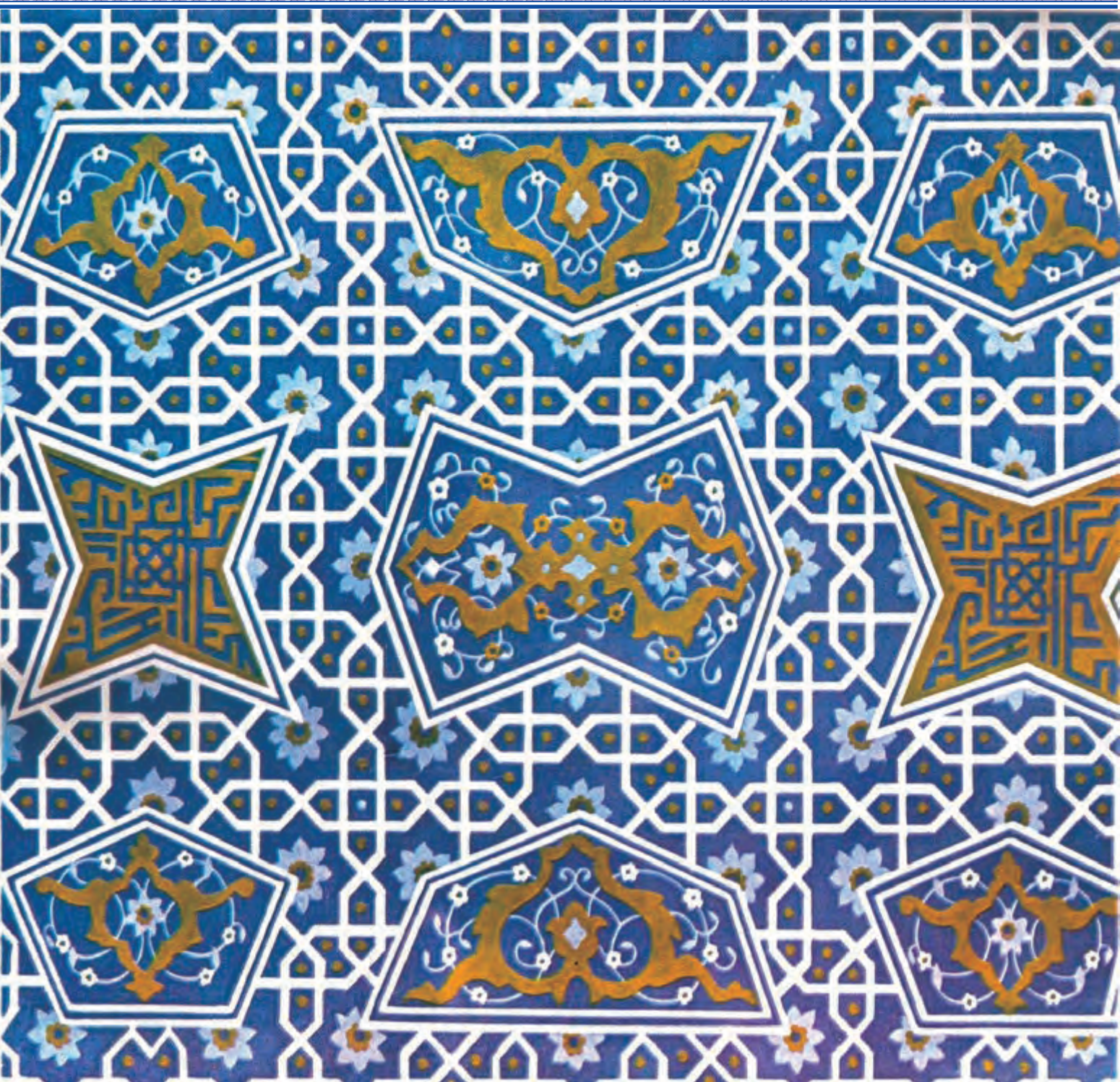



چهار لنگه

درس اوّل

در پایان این درس انتظار می‌رود :

- ◆ با گره چهار لنگه آشنا شوید.
- ◆ گره چهار لنگه را در آثار هنری ایران تشخیص دهید.
- ◆ توانایی رسم گره چهار لنگه را پیدا کنید.
- ◆ توانایی رسم واگیره را با استفاده از چهارلنگه داشته باشید.

فکر کنید:

به تصاویر زیر دقت کنید. آیا می‌توانید ستاره هشت‌پر را در آن‌ها شناسایی کنید؟ آیا روش ترسیم ستاره هشت‌پر را به یاد دارید؟



▲ بخشی از کاشی‌کاری امامزاده محروق، نیشابور



▲ گچبری، گنبد سلطانیة زنجان



▲ پارچه قلمکار، اصفهان

به تصاویر زیر دقت کنید. در این تصاویر چه نقوشی می بینید؟ آیا می دانید این نقوش چه نام دارند؟

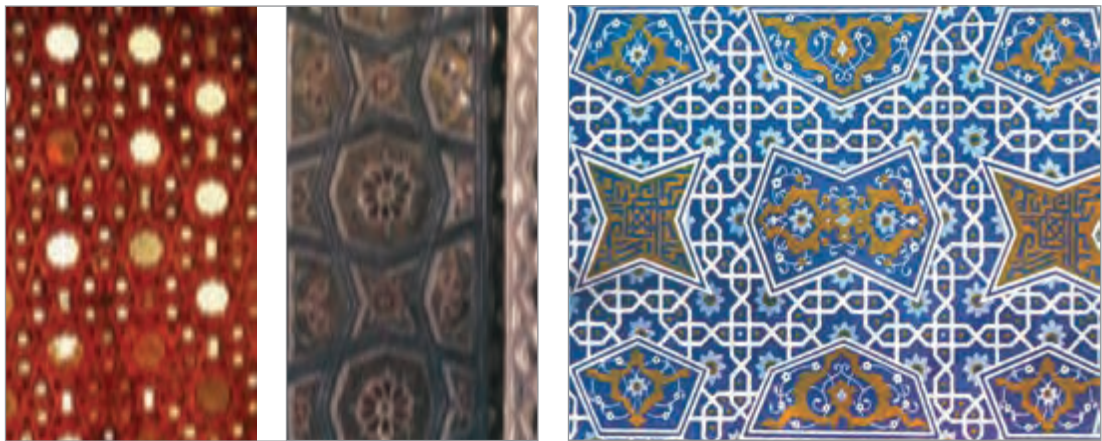

▲ بخشی از کاشی کاری مسجد جامع اصفهان

▲ بخشی از کاشی کاری هتل عباسی، اصفهان

بسیاری از طراحان سنتی برای تزئین آثار هنری از نقوش هندسی استفاده می کنند. طراحی نقوش هندسی تنوع زیادی دارد و به روش های مختلف انجام می شود.

یکی از جالب ترین روش های طراحی هنرمندان ایرانی ابداع شکل هایی است که فاصله میان ستاره های هشت پر یا چندضلعی های منظم را پر می کند؛ مانند نقوش هندسی ستاره چهارلنگه و چلیپا. طراحان این نقش ها را هم براساس قواعد هندسی طراحی می کنند و با تکرار منظم آن ها در فاصله میان نقوش اصلی تمام سطح اثر هنری را پوشش می دهند. زیباترین نمونه این طرح های هندسی به صورت کاشی کاری بر روی دیوارهای مسجدهای ایرانی اجرا شده است. مثل مسجد کبود تبریز، مسجد جامع اصفهان و... همچنین از این نقش ها در طراحی سطوح درهای چوبی، جلد های چرمی، قالی و... هم استفاده می شود.

ستاره چهارلنگه ترسیم کنید:

ابتدا یک مربع به اندازه دلخواه رسم کنید (می‌توانید این کار را روی کاغذ شطرنجی انجام دهید). سپس مانند تصویر، مربع را به چهار قسمت مساوی تقسیم کنید. از وسط هر ضلع به دو رأس مقابل آن وصل کنید. سپس مطابق تصویر بخشی از خطوط را پررنگ کنید تا نقش ستاره چهارلنگه به دست آید.

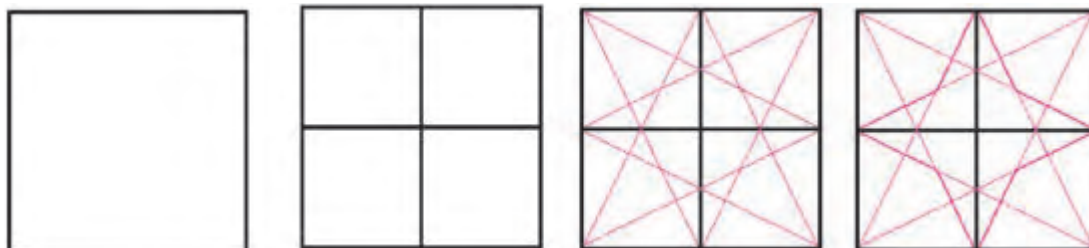

▲ مراحل ترسیم نقش چهارلنگه

به نمونه‌های تصویری زیر دقت کنید، در این آثار هنری نقش چهارلنگه را بیابید.



▲ تصاویر خمسه نظامی، مکتب تبریز، قرن دهم هجری قمری

به جز این نمونه‌ها در چه آثار دیگری می‌توانید نقش چهارلنگه را بیابید؟

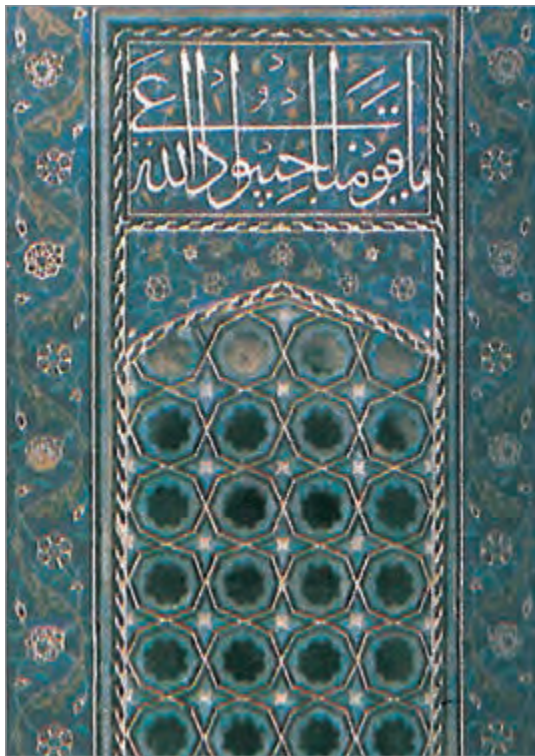

▲ بخشی از کاشی‌کاری مقبره شیخ صفی‌الدین اردبیلی، قرن ۱۱ هـ.ق، اردبیل

خودارزیابی:

با استفاده از نقش چهارلنگه و کنار هم گذاشتن واگیره‌های آن، طرحی بکشید و آن را به دلخواه رنگ‌آمیزی نمایید.



تجربیات بیشتر:

- ◆ نقش هندسی دلخواه خود را از میان نقش‌های قالی، کاشی، منبت‌کاری روی چوب، قلم‌زنی روی فلز و... انتخاب کنید. آن را ترسیم و با تکرار آن در یک قاب دلخواه طرح‌تزیینی زیبایی (واگیره) ایجاد کنید.
- ◆ در شهر و محل خود نمونه‌هایی از نقش چهارلنگه بیابید و از آن‌ها عکس بگیرید و کاربردهای آن را در هنرهای مختلف بررسی کنید.
- ◆ با مواد در دسترس نقش ستاره هشت‌پر یا ستاره چهارلنگه را به صورت مهر دست‌ساز اجرا کنید. با استفاده از رنگ مناسب سطحی که روی آن چاپ می‌زنید، از این مهر برای تزیین جلد دفتر و کتاب، طراحی کاغذ کادو، حاشیه پارچه‌های مختلف و... استفاده کنید.





گره هشت و چهارلنگه

درس دوم

در پایان این درس انتظار می‌رود:

- ◆ با گره هشت و چهارلنگه آشنا شوید.
- ◆ گره هشت و چهارلنگه را در آثار هنری ایران تشخیص دهید.
- ◆ توانایی رسم گره هشت و چهارلنگه را پیدا کنید.
- ◆ توانایی رسم واگیره را با استفاده از گره هشت و چهارلنگه داشته باشید.

فکر کنید:

به تصاویر زیر دقت کنید. چه تفاوتی میان نقش آن‌ها مشاهده می‌کنید؟



▲ شمعدان دیوارکوب، معاصر



▲ بخشی از کاشی‌کاری امامزاده محروق نیشابور

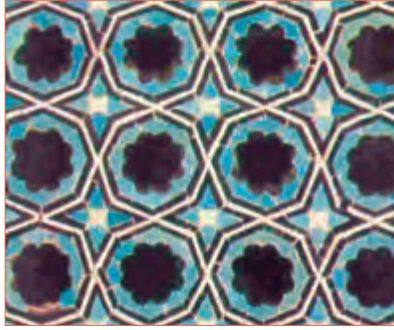

▲ کاربرد گره هشت و چهارلنگه در کاشی‌کاری، مقبره شیخ صفی‌الدین اردبیلی

همان‌گونه که می‌دانید گره‌ها از ترکیب نقش‌های گوناگون پدید می‌آیند. یکی از گره‌های هندسی که در کاشی‌کاری، مشبک‌کاری چوب، آینه‌کاری و... استفاده می‌شود، گره هشت و چهارلنگه است.

گره هشت و چهارلنگه ترسیم کنید:

روی یک کاغذ شطرنجی مربعی به اندازه دلخواه رسم کنید و از وسط هر ضلع به ضلع مقابل عمود نمایید تا نقاط ۱ و ۲ و ۳ و ۴ به دست آید. سپس قطرهای مربع را نیز رسم کنید. دایره‌ای رسم کنید تا اضلاع مربع را در نقاط ۱ و ۲ و ۳ و ۴ قطع نماید. در محل تلاقی کمان دایره با قطرها، نقاط جدیدی به وجود می‌آید. این نقاط را به ترتیب به یکدیگر متصل کنید تا یک گره هشت و چهارلنگه حاصل شود.

در نمونه‌های زیر نقش هشت و چهارلنگه را بیابید:



▲ کاشی‌کاری

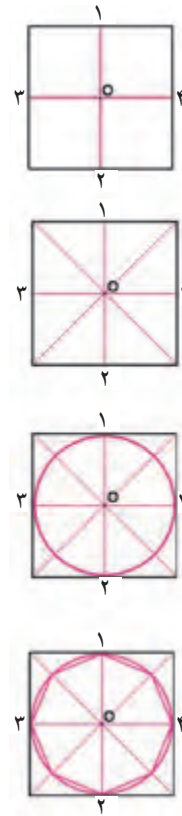

▲ مراحل ترسیم گره هشت و چهارلنگه

نقش هشت و چهارلنگه را در کدام یک از هنرهای دیگر ایرانی می‌توانید بیابید؟



▲ درب چوبی مقبره آقا، تهران



▲ بخشی از تزیینات مسجد جامع نطنز

خودارزیابی:

با استفاده از گره هشت و چهارلنگه، واگیره‌های زیبایی طراحی و سپس آن‌ها را به دلخواه رنگ‌آمیزی کنید.



تجربیات بیشتر:

♦ دو رنگ متفاوت از یک مقوا (که پشت آن زمینه شطرنجی دارد) انتخاب کنید. گره هشت و چهارلنگه را روی یکی از آن‌ها، طراحی کنید. پس از اتمام کار نقش‌ها را با قیچی برش دهید و آن‌ها را روی مقوایی با رنگ دیگر بچسبانید. از نقش‌های پدید آمده برای تزیین و زیباسازی کدام یک از اشیاء یا سطوح محیط زندگی خود می‌توانید استفاده کنید؟

♦ در شهر و منطقه خود کاربرد نقش‌های هشت و چهارلنگه را در هنرهای مختلف بررسی و مقایسه کنید.





بته (بته جقه)

درس سوم

در پایان این درس انتظار می‌رود:

- ◆ طرح بته را بشناسید.
- ◆ با استفاده از شیوه مناسب طرح بته را بکشید.
- ◆ کاربردهای بته را در میراث فرهنگی و هنری ایران بشناسید.
- ◆ بته‌های زاویه‌دار را از بته‌های منحنی در آثار هنری ایران تشخیص دهید.

فکر کنید:

به این تصاویر نگاه کنید. نقوش این تصاویر چه تفاوت‌ها و شباهت‌هایی با هم دارند؟

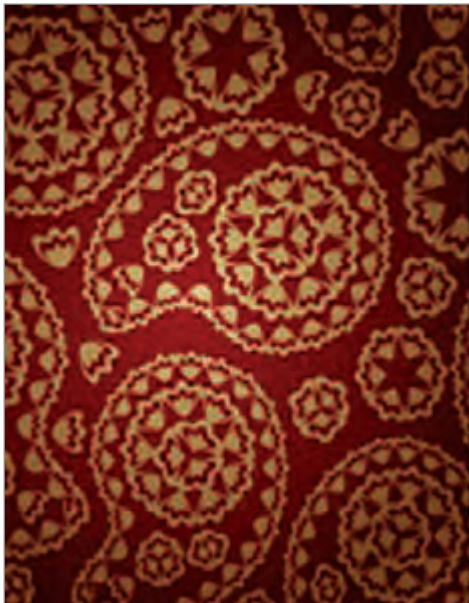

▲ طرح پارچه، معاصر



▲ بته‌دوزی، معاصر



▲ طرح پارچه، معاصر

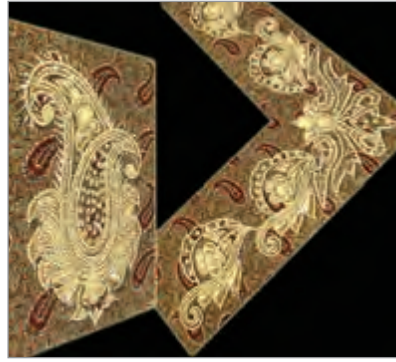

▲ سرمه‌دوزی، معاصر

آیا می‌دانید این نقش‌ها چه نام دارند؟ به این نقش‌ها بته‌ترمه یا بته‌جقه می‌گویند. منشأ این نقش‌ها را بوته (نقش برگ)، سرو (نشانه آزادگی ایرانیان که از سر فروتنی سر خود را خم کرده)، میوه کاج، بادام، گلایی و... می‌دانند. بته از گذشته‌های دور تاکنون زینت بخش اکثر پارچه‌های سنتی از جمله ترمه و زری و هنرهای دیگر مانند قالی بافی، گلیم بافی، کاشی کاری، سفال‌گری، قلم‌زنی روی فلز و... بوده است و با نام‌های بته‌جقه، ترمه‌ای، بادامی، قلم‌کاری، قهر و آشتی، مادر و بچه و... شناخته می‌شود.



▲ بته روی گچبری ستون

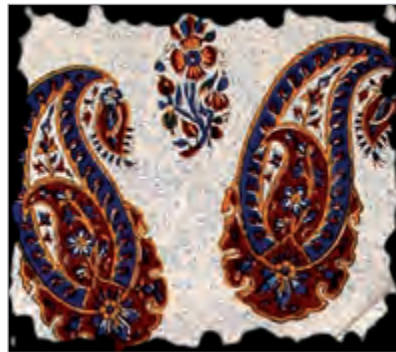

▲ بته‌جقه (مادر و بچه) روی پارچه قلمکار

بته‌جقه رسم کنید:

به روش زیر می‌توانید با دایره، بته‌جقه بکشید.
با چه روش‌های دیگری می‌توانید این نقش را طراحی کنید؟

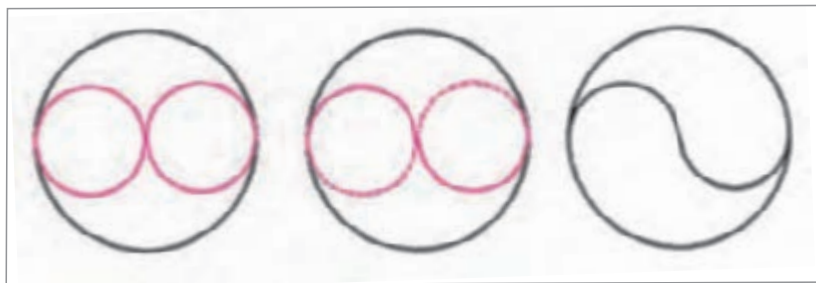

▲ مراحل روش ترسیم بته

در تصاویر زیر، نمونه‌های بته را با یکدیگر مقایسه کنید :



▲ ترمه ایریشم زریقفت، یزد، ۱۳۵۵



▲ نمونه زری بافی ایریشمی، یزد، برنده جایزه هنرهای دستی ۱۳۵۵



▲ فرش قشقایی، قدمت حدود ۱۰۰ سال



▲ طرح محرمات با نقش بته روی قالی

بته جقه اغلب به دو روش هندسی (با خط‌های زاویه‌دار) و گردان (با خطوط منحنی) ترسیم می‌شود. این نقش در اندازه‌ها، شکل‌ها و رنگ‌های مختلف، در طول تاریخ یکی از نقوش زینتی مهم آثار هنری گوناگون کشورمان بوده است.



▲ نقش بته زاویه‌دار در گلیم سنه، کردستان



▲ نقش بته منحنی روی ترمه، معاصر



▲ نقش بته زاویه‌دار در گلیم سنه، کردستان

درون بته جقه را با نقش و نگارهای گوناگون مانند گل، اسلیمی، ختایی، بته جقه کوچک تزئین می کنند. حاشیه آن را نیز با اسلیمی و نگاره های دیگر آرایش می کنند و گاه وسط بته، ساقه با گل و برگ نقش می شود. به این نمونه ها توجه و آن ها را با یکدیگر مقایسه کنید.



▲ چاپ پارچه قلمکار، اصفهان



▲ چاپ روی پارچه



▲ نقش بته منحنی روی ترمه، معاصر



▲ نمونه بته پته دوزی شده، کرمان



▲ نمونه بته پته دوزی شده، کرمان

خودارزیابی:

یک بته بزرگ طراحی و داخل آن را با نقوش متنوع پر کنید. سپس آن را رنگ آمیزی نمایید.



تجربیات بیشتر:

- ♦ با تکرار منظم یک بته کوچک، طرحی زیبا ایجاد کنید و آن را به دلخواه رنگ آمیزی کنید.
- ♦ برای زیباسازی اشیاء، لباس‌ها و محیط زندگی خود، از طرح‌های متنوع و زیبای بته جقه استفاده کنید.
- ♦ نقش یک بته را روی یک مهر دستی اجرا کنید. به شیوه چاپ دستی با این مهر نقش بته را روی سطح سفال، پارچه، مقوا و... پیاده کنید.
- ♦ تصاویر بته‌های مختلف را در محیط زندگی خود، بر روی آثار هنری قدیم یا جدید ایران جست‌وجو، جمع‌آوری و در یک جُنگ (آلبوم) نگهداری کنید. شباهت‌ها و تفاوت‌های آن‌ها را بررسی کنید. با ایجاد تغییراتی بر روی این نمونه‌ها بته‌های جدیدی طراحی کنید.



هنرهای زیرلاکی

فصل دوم





جلدسازی سنتی (زیرلاکی با روش لایه‌های کاغذ)

درس اول

در پایان این درس انتظار می‌رود :

- ◆ با جلدسازی سنتی آشنا شوید.
- ◆ با مفهوم هنر زیرلاکی یا روغنی آشنا شوید.
- ◆ روش لایه‌های کاغذی را بشناسید.
- ◆ با روش لایه‌های کاغذی جلد سازی کنید.
- ◆ در استفاده از روش زیرلاکی یا روغنی برای تزئین اشیای مورد نظر خود مهارت داشته باشید.

فکر کنید:

آیا تا به حال نسخه‌ای از کتاب‌های قدیمی را دیده‌اید؟ آیا می‌دانید در گذشته علاوه بر هنر خوشنویسی، از چه هنرهای دیگری برای تهیه انواع کتاب‌های خطی استفاده می‌شده است؟



در گذشته مراحل مختلف تهیه و آماده‌سازی کتاب‌های خطی نتیجه فعالیت گروهی از هنرمندان بود. خوشنویسی، کاغذسازی، صحافی سنتی، جلدسازی یا تجلید، تذهیب، نگارگری و... از جمله هنرهایی هستند که در تهیه و ساخت یک کتاب مورد استفاده قرار می‌گرفته‌اند. قبل از استفاده از صنعت چاپ متن کتاب‌ها با دست خوشنویسی می‌شد. هنر خوشنویسی از جمله هنرهایی است که تا حدودی با آن آشنایی دارید.

آماده‌سازی جلد دست‌ساز از مهم‌ترین بخش‌های تهیه یک کتاب بود؛ زیرا علاوه بر زیبایی، صفحات خوشنویسی شده و هنرهای وابسته به آن را محافظت می‌کرد. به تصاویر زیر دقت و آن‌ها را با هم مقایسه کنید. این جلد‌ها با روش‌های متفاوتی تهیه و تزیین شده‌اند. در این درس با یکی از روش‌های تزیین در جلدسازی سنتی آشنا می‌شوید.



▲ جلد چرمی قالب زده و طلاکوب با نقش گل و بوته



▲ جلد کتاب با نقاشی نگارگری (مینیاچور) لاک‌ای



▲ جلد چرمی معرق چرم، دیوان خجندی، قدمت حدود ۶۰۰ سال



▲ جلد چرم و پارچه‌ای مثنوی معنوی با نقش سیمرغ، ۸۴۹ هـ. ق

جلد روغنی بسازید:

برای نگهداری نمونه‌های خوشنویسی خود جلد روغنی با روش لایه‌های کاغذی تهیه کنید. ابتدا کاغذ یا مقوای باطله (مانند جعبه مقوایی، جعبه کفش و...)، چسب چوب، لاک الکل، روغن جلا، قلم مو، آبرنگ، قلم موی آبرنگ، تخته‌رنگ (پالت) و ظرف آب را آماده کنید.

کاغذهای خوشنویسی شده را روی هم بچینید. کاغذها یا مقوایی را که برای ساخت رویه و زیر جلد آماده کرده‌اید در اندازه‌های مناسب (به اندازه کاغذهای خوشنویسی شده) برش دهید.

ابتدا تمام سطح دو لایه از کاغذهای برش خورده را به چسب چوب آغشته کنید و به هم بچسبانید. این لایه‌های به هم چسبیده را با ابزار و وسایل سنگین در دسترس فشار دهید تا هوای میان آن‌ها از بین برود و دو سطح کاملاً به هم بچسبند.

ضخامت جلد، متناسب با تعداد کاغذهایی است که برای کتاب خود در نظر گرفته‌اید. بنابراین اگر به جلد ضخیم برای کارهای خود نیاز دارید می‌توانید چندین لایه به آن اضافه کنید تا به ضخامت لازم برسد.

پس از چسباندن هر لایه جدید، تمام سطح جلد را بکوبید تا الیاف کاغذها در هم فرو روند. دو بخش رویه و زیر جلد آماده شده را با مقوا یا نوار پارچه‌ای از داخل به هم متصل کنید.

پس از خشک شدن دو قسمت جلد، سطح آن‌ها را به صورت زمينه مناسبی برای نقاشی زیرلاکی آماده کنید. با دو روش ساده می‌توانید این کار را انجام دهید، سطح جلد را با قلم موی بزرگ یک لایه رنگ پلاستیک بمالید تا صاف شوند. سپس بر روی سطح رنگ شده سنباده بکشید تا نرم شود و پس از آن روی سطح را لاک الکل بزنید. حال می‌توانید نقش‌های دلخواه خود را با گواش نقاشی کنید.

در آخرین مرحله تهیه جلد زیرلاکی، پس از کامل شدن نقاشی لایه‌ای لاک روی آن بمالید. پس از خشک شدن لاک یک بار دیگر روی سطح قبلی روغن بمالید. هنرمندان سنتی در گذشته برای ساخت این نوع از جلد‌ها یا لایه‌های کاغذ را به هم می‌چسباندند و مقوای ضخیمی تهیه می‌کردند یا از خمیر کاغذ استفاده می‌کردند. مقوایی که با این روش‌ها آماده می‌شد «زمینه» مناسبی برای کار نقاش بود تا نقش‌های دلخواه خود را روی آن اجرا کند.

به این ترتیب، هم زیبایی رنگ‌ها و نقش‌ها بیشتر می‌شد و هم لایه روغن، محافظ مناسبی برای نقاشی بود.



به نمونه‌هایی از جلد‌های زیرلاکی یا روغنی در تصاویر زیر توجه کنید
 جلد‌هایی که با روش روغنی یا زیرلاکی در ایران تهیه شده است، از زیباترین نمونه‌های آثار هنری جهان است. تزیین
 جلد کتاب به این روش، در دورهٔ تیموری و صفوی به اوج خود رسید.



▲ جلد لاک‌پوش با قدمت حدود ۲۰۰ سال



▲ جلد لاک‌پوش مربع کوه نور، قدمت حدود ۳۰۰ سال



▲ جلد ساخته شده از خمیر کاغذ با نقاشی زیرلاکی



▲ جلد دست‌ساز قرآن مجید با نقش گل و بوته

بر روی این جلد‌ها اغلب نقش شکار، پیکار جانوران (گرفته گیر)، منظره طبیعی، گل و بوته و گل و مرغ (گل و بلبل) اجرا شده است.

از زیباترین نمونه‌های جلد‌های روغنی یا زیرلاکی آثاری است که برای تجلید قرآن مجید تهیه شده‌اند. در این جلد‌ها نقش شکوفه‌ها و گل‌ها در نهایت زیبایی اجرا شده‌اند به گونه‌ای که یادآور توصیف‌های قرآن کریم از بهشت است.

خودارزیابی:

با استفاده از روش روغنی یا زیرلاکی که آموخته‌اید چه اشیای دیگری را می‌توانید تزئین کنید؟ یک نمونه را اجرا کنید.



تجربیات بیشتر:

- ♦ با روش لایه‌های کاغذ یک قاب عکس زیبا بسازید و به روش نقاشی زیرلاکی آن را تزئین کنید.
- ♦ نسخه‌های کتاب‌های خطی را در موزه‌ها و کتابخانه‌ها مشاهده کنید. در گروه‌های کوچک تحقیق کنید چه هنرهایی در تهیه و ساخت این کتاب‌ها به کار رفته است؟ تنوع جلد‌ها را از نظر شکل، اندازه، نقش‌های تزئینی و روش ساخت با یکدیگر مقایسه کنید. نتایج یافته‌های خود را به هم‌کلاسی‌هایتان ارائه کنید.
- ♦ با استفاده از مواد در دسترس یک جلد زیبا برای آلبوم عکس‌های خود یا تصاویر آثار هنری که جمع‌آوری کرده‌اید، بسازید.
- ♦ اشیای چوبی در دسترس (رحل قرآن، قاب عکس ساده، خط‌کش چوبی، جعبه چوبی و...) را به روش نقاشی زیرلاکی تزئین کنید.



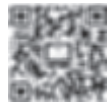

جعبه های روغنی (زیرلاکی با روش نوار کاغذ)

درس دوم

در پایان این درس انتظار می رود :

- ◆ با انواع مختلف روش های مورد استفاده برای تزئین اشیاء در روش زیرلاکی آشنا شوید.
- ◆ روش نوار کاغذی را بشناسید.
- ◆ با ساخت جعبه های سنتی آشنا شوید.
- ◆ با روش نوار کاغذی جعبه سازی کنید.
- ◆ در استفاده از روش زیرلاکی یا روغنی برای تزئین اشیاء مورد نظر خود مهارت داشته باشید.

فکر کنید:

به تصاویر زیر نگاه کنید. این اشیاء چه کاربردی دارند؟ آیا می دانید نام آن ها چیست؟





▲ دوات، قلم، قیچی و قاشقک مخصوص ریختن مرکب در دوات که اغلب در قلمدان نگهداری می‌شوند.

قلمدان‌سازی هنری است مرتبط با هنر خوشنویسی که هم‌زمان با رونق کتابت برای نگهداری و حمل و نقل چند قلم‌نی، یک دوات (مرکب‌دان) کوچک، قاشقک مخصوص ریختن مرکب در دوات، چاقوی قلم‌تراش، قیچی، قلم‌مو و... پدید آمد.

قلمدان‌های اولیه فولادی و اغلب سنگین بودند. به‌همین دلیل به‌مرور، ساخت قلمدان‌های سبک‌تر چوبی و کاغذی متداول شد. قلمدان‌های کاغذی با استفاده از خمیر یا لایه‌های نازک کاغذ و چسب‌های گیاهی ساخته شده‌اند.



▲ قلمدان با نقاشی زیرلاکی، قدمت حدود ۳۰۰ سال

پس از ساخت قلمدان خام (بوم سفید) که جذابیتهایی نداشت کار به طراح و نقاش سپرده می‌شد تا با هنر خویش قلمدانی در شأن کاتب بسازد. بنابراین، یکی از مهم‌ترین روش‌هایی که سازندگان قلمدان برای تزئین نمونه‌های چوبی و کاغذی به کار بردند، شیوه‌ی مورد استفاده در ساخت و تزئین جلد‌های لاکی بود. نمونه‌های تزئین‌شده این قلمدان‌ها که از دوره‌ی صفوی به جا مانده بخش مهمی از هنرهای سنتی ایران را تشکیل می‌دهند.



▲ قلمدان با نقاشی زیرلاکی، اثر لطفعلی شیرازی، قدمت حدود ۲۰۰ سال

نمونه‌هایی از قلمدان‌های زیرلاکی را در تصاویر روبه‌رو ببینید :



▲ قلمدان زیرلاکی، قرن ۱۳ هجری قمری

جعبه‌ها و قلمدان‌های کاغذی به‌دور روش خمیری و لایه‌های کاغذی ساخته می‌شوند. در درس گذشته با روش لایه‌های کاغذی در ساخت جلد‌های لاکی آشنا شدید. در این درس با روش خمیری در جعبه‌های روغنی آشنا خواهید شد.

جعبه روغنی بسازید:

ابتدا کاغذ یا مقوای باطله، چسب چوب، مغار یا دستگاه برش (کاتر)^۱، یک جعبه پلاستیکی یا مقوای خالی، کاغذ سنبله، روغن جلا، قلم مو، آبرنگ، قلم موی آبرنگ، تخته رنگ و ظرف آب، آماده کنید.

برای تهیه لایه‌های کاغذ، ابتدا کاغذهای باطله را به عرض دو سانتی متر می‌بریم. حال نوارهای بریده شده کاغذی را بر روی سطح جعبه با چسب بچسبانید به طوری که در هر ردیف، این لایه‌ها برخلاف جهت لایه قبلی باشد (عمودی - افقی). حداقل ده تا پانزده بار این لایه‌ها تکرار شود. پس از خشک شدن جعبه، در جعبه را با دستگاه برش، تیغه یا مُغار و با راهنمایی معلم خود جدا کنید. جعبه ساخته شده را از بدنه پلاستیکی یا مقوایی آن جدا کنید. حال جعبه کاغذی شما که به آن پایه ماشه نیز می‌گویند، سطح مناسبی برای نقاشی زیرلاکی است. سپس بر روی آن نقش‌های دلخواه خود را با آبرنگ بکشید.

در آخرین مرحله تهیه جعبه زیرلاکی، لایه‌ای روغن روی آن بمالید. پس از خشک شدن، لایه دیگری از روغن بمالید و صبر کنید تا خشک شود. این کار را آن قدر ادامه دهید تا لایه‌ای ضخیم روی نقاشی ایجاد شود.

می‌توانید از نقاشی اشیای زیرلاکی برای کار خود الهام بگیرید. به تصاویر زیر دقت کنید:



▲ جعبه زیرلاکی با نقش گل و مرغ

۱. Cutter

خود ارزیابی:

از شیء دلخواه خود (پلاستیکی، مقوایی، لعابی و...) با روش خمیری، قالب گیری، و آن را به روش زیر لاکه تزئین کنید.



تجربیات بیشتر:

♦ جعبه شکلات یا هر جعبه خالی دیگری آماده کنید. سپس با خمیر کاغذ سطح جعبه را بپوشانید. روی در جعبه نقش دلخواه خود را به صورت نیمه برجسته اجرا کنید. پس از خشک شدن جعبه را به سلیقه خود رنگ آمیزی کنید.

♦ دورریختنی هایی از جنس مقوا یا پلاستیک را جمع آوری کنید و با خمیر کاغذ به آن ها شکلی جدید (عروسک، پرنده، ماهی و...) دهید. پس از خشک شدن، این حجم ها را به صورت دلخواه رنگ آمیزی کنید.



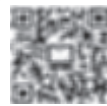

اشیای روغنی (زیرلاکی روی چوب)

درس سوم

در پایان این درس انتظار می‌رود :

- ◆ با انواع مختلف روش‌های مورد استفاده برای تزئین اشیای در روش زیرلاکی آشنا شوید.
- ◆ روش خمیر کاغذ را بشناسید.
- ◆ با ساخت جعبه‌های سنتی آشنا شوید.
- ◆ با روش خمیر کاغذی جعبه‌سازی کنید.
- ◆ در استفاده از روش زیرلاکی یا روغنی برای تزئین اشیای مورد نظر خود مهارت داشته باشید.

فکر کنید:

آیا می‌دانید از روش زیرلاکی برای تزئین چه اشیای دیگری استفاده شده است؟ آیا می‌دانید هنرمندان غیر از کاغذ از چه زمینه‌های دیگری برای نقاشی زیرلاکی استفاده کرده‌اند؟



▲ قاب آینه زیرلاکی با نقش دیدار مولوی و شمس تبریزی، قدمت حدود ۲۰۰ سال



▲ قاب آینه زیرلاکی با نقش گل و مرغ، قدمت حدود ۲۰۰ سال



این قاب‌های آینه، نمونه‌هایی از اشیایی هستند که به صورت روزمره مورد استفاده قرار می‌گرفته‌اند. در ایران از قدیم الایام ساخت آینه (سنگ‌ها و فلزهای صیقل داده شده) متداول بوده است. در چند قرن اخیر بارواج آینه‌های شیشه‌ای نمونه‌های زیبایی ساخته شد که نه تنها قابی برای آینه، بلکه در پوشی مناسب برای محافظت از آینه بود. بنابراین، دو سطح روبه و زیر قاب آینه‌ها زمینه‌ای برای هنر‌نمایی هنرمندان در نقاشی زیرلاکی شد.

علاوه بر قاب آینه، رحل قرآن، گهواره، جعبه جواهر، جعبه‌های ابزار (مجری برای لوازم اصلاح و آرایش سر و صورت، هزارپیشه برای حمل و نقل لوازم چای‌خوری، ترازو و چند وزنه کوچک برای توزین)، قاب نقاشی و خوشنویسی، خط‌کش، در و پنجره و قاب‌بندی سقف، کمان رزمی و تجملی و...، با استفاده از هنر زیرلاکی تزئین شده است. با توجه به اشیای ذکر شده در می‌باید که اشیای زیرلاکی مذکور چوبی است. در چند سده اخیر بهترین نمونه‌های نقاشی سنتی ایران (نگارگری) در آثار زیرلاکی به خصوص نمونه‌های چوبی اجرا شده است. به نمونه‌های تصاویر زیر توجه کنید:



▲ جعبه جواهر زیرلاکی متعلق به ناصرالدین شاه، اثر عباس شیرازی، دوره قاجار





▲ قاب آینه زیرلاکی، قدمت حدود ۲۰۰ سال



اشیای چوبی را زیرلاکی کنید:

یک قطعه چوب تهیه کنید. آن را سنباده بزنید تا کاملاً صاف و صیقلی شود. سپس آینه‌ای کوچک‌تر از قطعه چوب تهیه کنید و روی قطعه چوب بچسبانید. سپس نقش دلخواه خود را روی حاشیه‌های چوبی اجرا کنید. لایه‌های روغن را با دقت و یکدست، روی نقاشی بمالید تا ارتفاع همه قسمت‌ها یکسان شود و بگذارید تا خشک شود.

آثار خود را به هم کلاسی‌هایتان نشان دهید و در مورد تنوع نمونه‌ها، شباهت‌ها و تفاوت‌های آن‌ها با هم گفت‌وگو کنید.



خودارزیابی:

از میان وسایل و لوازم چوبی خود مانند رحل قرآن، خط‌کش چوبی، شانه چوبی، جعبه‌های کوچک چوبی، سینی چوبی و... یک نمونه را انتخاب و روی آن نقاشی زیرلاکی کنید.



تجربیات بیشتر:

- ♦ در منطقه محل زندگی خود خانه‌های قدیمی را جست‌وجو کنید و نمونه‌های در و پنجره و سقف چوبی نقاشی شده را بیابید. سپس گزارشی درباره این خانه‌ها و نوع تزئینات به کار رفته در آن‌ها، تنوع و ظرافت طرح‌ها و نقش‌های زیرلاکی به هم کلاسی‌هایتان ارائه دهید.
- ♦ در یک فعالیت گروهی شیء چوبی قدیمی (صندلی، میز، در چوبی و...) را که مورد استفاده قرار نمی‌گیرد بیابید. سطوح مختلف آن را سنباده بزنید و با همفکری هم روی آن نقاشی زیرلاکی اجرا کنید.



سوزن دوزی های سنتی ایران

فصل سوم

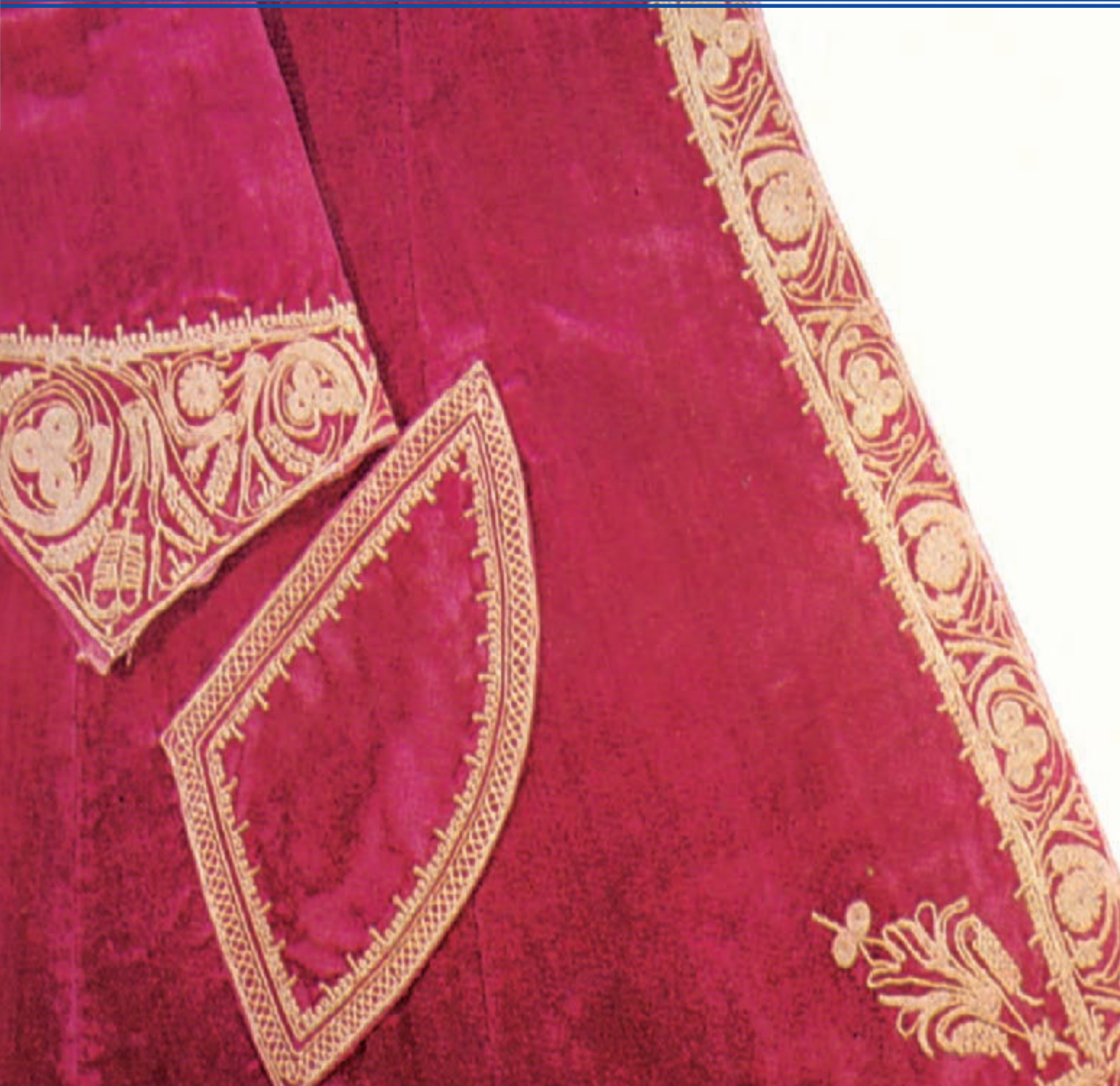

به نام خالق زیبایی‌ها

مقدمه

تزیین روی پارچه در ایران سابقه چند هزار ساله دارد. کاشی‌های به‌دست آمده از شوش که حالت برجسته دارند و نقش برجسته‌های تخت جمشید، حاکی از وجود نقوش تزیینی بر روی پارچه‌هاست. همچنین در آثار دوره ساسانی، روی لباس‌ها از هنر قلاب‌دوزی برای تزیین استفاده شده است. هنر سوزن‌دوزی در دوره صفویه به اوج رسید و زیباترین آثار سوزن‌دوزی ایران، مربوط به این دوره است.

بعضی از مناطق ایران مانند اصفهان، رشت، بلوچستان، کرمان، بندرعباس، تبریز و... از گذشته تا امروز مرکز تهیه زیباترین آثار رودوزی بوده‌اند. حدود ۳۰ نوع رودوزی در ایران شناسایی شده است که برخی از مشهورترین آن‌ها عبارت‌اند از: قلاب‌دوزی، ملیله‌دوزی، پته‌دوزی، بلوچ‌دوزی، گلابتون‌دوزی و ابریشم‌دوزی.

برای آشنایی شما با این هنر، ابتدا ساده‌ترین روش‌های دوخت بانج و سوزن یا درویش‌دوزی معرفی شده است و سپس شما را با روش‌های دوخت سنتی مانند زرتشتی‌دوزی و پته‌دوزی آشنا می‌کنیم. امیدواریم این آشنایی موجب شود تا مهارت‌های خود را در این زمینه افزایش داده و رودوزی‌های شهر و منطقه خود را شناسایی کرده و روش‌های دوخت سنتی را فراگیرید و در حفظ این بخش از میراث فرهنگی ایران کوشا باشید.



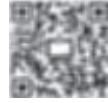

درویش دوزی

درس اول

در پایان این درس انتظار می‌رود :

- ◆ با برخی از دوخت‌های سنتی ایران آشنا شوید.
- ◆ مفهوم رودوزی را درک کنید و انواع آن را نام ببرید.
- ◆ توانایی انجام دوخت ساده درویش دوزی را داشته باشید.
- ◆ درویش دوزی را از میان سایر روش‌های سوزن‌دوزی بازشناسی کنید.

فکر کنید:

آیا تا به حال به بقچه‌ها، جانمازها و سجاده‌ها، رومیزی‌ها، کیف‌های پارچه‌ای و کلاه و لباس‌های محلی که با انواع سوزن‌دوزی تزئین شده‌اند، توجه کرده‌اید؟



به این تصاویر توجه کنید :



▲ نیم‌تنه مخمل، دوخت نقش با نخ تابیده طلا (گلابتون)، کاشان، قرن ۱۳هـ.ق.



▲ سرمه‌دوزی و منجوق‌دوزی روی ترمه، معاصر



▲ سوزن دوزی، کردهای شمال خراسان

از گذشته‌های دور مردم برای تزئین لباس‌ها و ایجاد تنوع در آن‌ها نقش‌هایی را با نخ‌های رنگی روی آن‌ها می‌دوختند. به این هنر، سوزن‌دوزی می‌گویند. سوزن‌دوزی یکی از روش‌های رودوزی است که با آن نقوش مختلف روی پارچه‌های ساده و بدون نقش اجرا می‌شود.

آیا تا به حال سوزن‌دوزی کرده‌اید؟ با یک تکه پارچه ساده، یک سوزن و مقداری نخ و کاموای رنگی می‌توانید این کار را تجربه کنید.



▲ سوزن‌دوزی بلوچ



▲ قلاب‌دوزی رشت

سوزن دوزی کنید:

روی تکه‌ای پارچه با مداد و خط کش به فاصله‌های نیم سانتی متری خط صاف و کم‌رنگی بکشید. سپس روی خط‌های صاف طبق شکل کوک‌های ساده ایجاد کنید: به این روش، شلال یا بخیه دوزی می‌گویند.



شلال پایه یکی از ساده‌ترین سوزن‌دوزی‌های سنتی ایران به اسم درویش‌دوزی یا تفرش‌دوزی است.



برای درویش‌دوزی ابتدا دو ردیف کوک طبق شکل بدوزید:



این دو ردیف کوک را مطابق شکل، با نخ به رنگ دیگر به هم وصل کنید تا حاشیه‌ای ایجاد شود:



برای زیباتر شدن این حاشیه می‌توانید داخل فضاهای ایجاد شده را به ترتیب زیر با بخیه‌های رنگی (به صورت ضرب‌دری) پر کنید:



این روش ساده‌ترین شکل درویش‌دوزی است. پس از این تجربه می‌توانید نقش‌های کامل‌تر و زیباتری را سوزن‌دوزی کنید.

ابتدا چهار ردیف شلال افقی روی پارچه بدوزید. اگر نخ شلال در ردیف اول روی پارچه قرار گرفت در ردیف دوم زیر پارچه قرار می‌گیرد (دیده نمی‌شود).

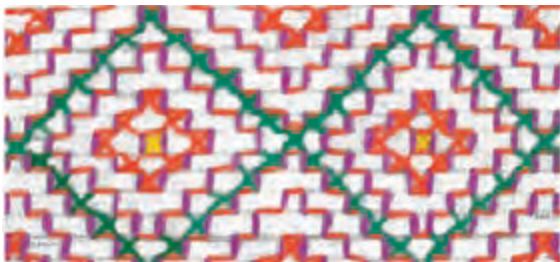

مطابق شکل ردیف شلال‌های افقی را با شلال‌های عمودی به هم متصل کنید که به شکل کنگره‌ای درآید. اگر قرینه این طرح در پایین آن دوخته شود نقش‌های زیبا و کاملی ایجاد می‌شود. برای تکمیل این سوزن‌دوزی‌ها می‌توانید آن‌ها را با بخیه‌های هم‌رنگ یا رنگ دیگر پر کنید.

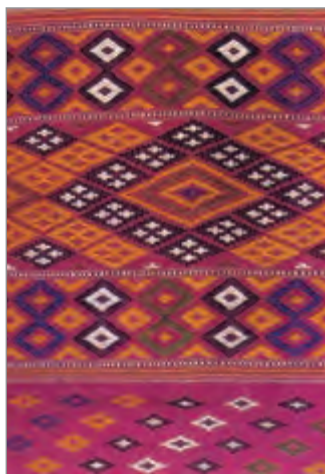

▲ نمونه پارچه دستباف نخی، زاوین خراسان، ۱۳۵۵

در گذشته از این دوخت برای کلاه و قبای درویش استفاده می‌شده است و به همین دلیل به آن درویش‌دوزی گفته می‌شود. در دوران معاصر از این نوع دوخت برای تزئین چادر شب، پرده، رو کرسی، بقچه و... استفاده می‌شده است و امروزه در تزئین لباس، حاشیه پرده، رومیزی و ... متداول است.

مشابه این نقش‌ها را در کدام یک از هنرهای ایران دیده‌اید؟

خودارزیابی:

به تصاویر زیر دقت کنید. کدام یک از نمونه‌ها درویش‌دوزی است؟



تجربیات بیشتر:

- ◆ برای تهیه یک جانماز، دو تکه از یک پارچه ساده را برش دهید. دورتا دور آن را با نخ‌های رنگی متناسب با رنگ پارچه، درویش‌دوزی کنید.
- ◆ از انواع سوزن‌دوزی‌های در دسترس عکاسی کنید و به هم کلاسی‌هایتان نشان دهید. درباره شباهت‌ها و تفاوت‌های آن‌ها با هم گفت‌وگو کنید.



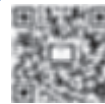

زرتشتی دوزی

درس دوم

در پایان این درس انتظار می رود :

- ◆ با انواع نمونه های زرتشتی دوزی آشنا باشید.
- ◆ توانایی انجام ساقه دوزی ساده را داشته باشید.
- ◆ با استفاده از مواد مناسب ساقه دوزی کنید.
- ◆ زرتشتی دوزی را از میان سایر روش های سوزن دوزی شناسایی کنید.

فکر کنید:

آیا سوزن دوزی های سنتی محل زندگی خود را می شناسید؟ آیا نام آن ها را می دانید؟ آیا این سوزن دوزی ها را می توان با کوک های ساده ای که در درس گذشته تجربه کرده اید، انجام داد؟



یکی دیگر از دوخت های ساده که در سوزن دوزی از آن استفاده فراوان می شود ساقه دوزی است که به دو نوع ظریف و بهن تقسیم می شود.



ساقه‌دوزی کنید:



روی پارچه‌ای ساده با مداد یک خط صاف رسم و مشابه تصویر سوزن‌دوزی کنید. در این روش تمام خط زیر دوخت قرار می‌گیرد. دوخت به صورت موزب (مایل) و بدون فاصله انجام می‌شود. ابتدا سوزن را از پارچه بیرون می‌آوریم و نخ را در طرف راست سوزن ثابت نگه داشته سپس سوزن را به صورت مایل در پارچه فرو برده و خارج می‌کنیم. این روش برای دوختن خطوط نازک، حاشیه‌ها و برگ‌ها به کار می‌رود. با تکرار چند رج ساقه‌دوزی کنار هم، می‌توانید فضای داخل شکل‌های مختلف را پر کنید.

با مداد چند نقش ساده روی پارچه بکشید و روی آن‌ها را ساقه‌دوزی کنید. در صورت تمایل داخل شکل‌ها را پر کنید.

با این روش می‌توان نقش‌های متنوعی را دوخت. به نقش‌های زیر توجه کنید: یک نمونه را انتخاب و آن را ساقه‌دوزی کنید.

آیا می‌دانید بیشتر بخش‌های یکی از دوخت‌های سنتی ایران به نام زرتشتی‌دوزی با این روش صورت می‌گیرد؟



▲ نقش پارچه اطلس، قرن ۱۲ ه. ق.



▲ نقش پارچه تافته، قرن ۱۱ ه. ق، کاشان



▲ نقش پارچه زربفت، قرن ۱۲ ه. ق.

طرح‌های مورد استفاده در زرتشتی‌دوزی بیشتر درخت، طاووس، گل و نقوش هندسی است که دور تا دور این طرح‌ها را ساقه‌دوزی می‌کنند؛ سپس با کوک‌های (شلال) کوچک رنگی درون آن‌ها را پر می‌کنند.

به این تصاویر دقت کنید :



▲ نقش هدهد و درخت زندگی



▲ نقش طاووس



▲ نقش طاووس



▲ زرتشتی دوزی نقوش متنوع

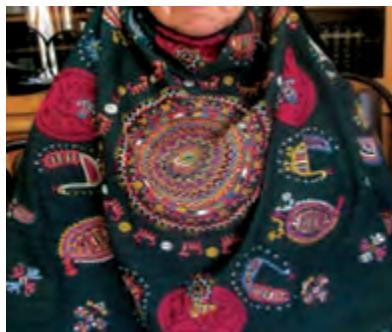

▲ زرتشتی دوزی با نقوش متنوع روی مقنعه



▲ نقش طاووس

با توجه به اینکه در نمونه‌های تصویر بالا نقش‌های متنوعی از طاووس دیده می‌شود، طرحی از طاووس برای شما ارائه شده تا براساس آن زرتشتی دوزی کنید.



خودارزیابی:

روی پارچه طرحی ساده از موضوع دلخواه خود بکشید. روی خطوط را با نخ‌های رنگی زرتشتی دوزی کنید و به هم کلاسی هایتان نشان دهید.



تجربیات بیشتر:

- ♦ طرح‌هایی از گل‌ها و برگ‌های مورد علاقه خود روی پارچه‌ای ساده بکشید و با نخ‌های رنگی ساقه‌دوزی کنید.
- ♦ از طرح‌های سوزن‌دوزی سنتی ایران نمونه‌هایی را انتخاب کنید و به روش ساقه‌دوزی روی پارچه‌ای ساده اجرا کنید.
- ♦ نقش دلخواه خود را به روش ساقه‌دوزی در حاشیه رومیزی، جانماز و سجاده، روسری، حاشیه لباس و آستین، لبه کیف‌های پارچه‌ای، سفره پارچه‌ای و... سوزن‌دوزی کنید.
- ♦ تصاویری از نمونه‌های زرتشتی دوزی ایران تهیه کنید (با استفاده از منابع مختلف) و درباره تنوع نقش‌ها و انواع دوخت‌هایی که در این آثار مورد استفاده قرار گرفته است با هم گفت‌وگو کنید.





پته دوزی

درس سوم

در پایان این درس انتظار می‌رود :

- ◆ با مراحل مختلف دوخت پته آشنا شوید و آن را از دیگر انواع دوخت تشخیص دهید.
- ◆ برای سوزن‌دوزی خود طرحی مناسب بکشید و طرح خود را با پته‌دوزی اجرا کنید.
- ◆ در دوختن پته مهارت لازم را داشته باشید.

فکر کنید:

آیا می‌دانید کرمان به کدام یک از انواع سوزن‌دوزی شهرت دارد؟ به این تصاویر دقت کنید :



▲ حاشیهٔ بقچه، طرح بازوبندی با گل هشت‌پر



▲ نقش بته سروی و جقه سه قلو



▲ طرح شمسه (ترنج)

پته‌دوزی نوعی رودوزی سنتی کرمان است که نوعی از آن در دورهٔ ساسانیان رایج بوده است. ارزشمندترین و پرکارترین نمونه پته‌دوزی رویوش مقبرهٔ شاه نعمت‌الله ولی در ماهان کرمان شناسایی شده است. در این دوخت ابتدا خطوط طرح را ساقهٔ ظریف کرده و سپس داخل طرح‌ها را با دوختی به نام پتک کشیه یا پتک خیاری توپردوزی می‌نمایند. پته‌دوزی منظره‌ای بدیع از گل و بوته‌های رنگین را به نمایش می‌گذارد و اغلب زنان و دختران استان کرمان به این هنر اشتغال دارند. نقش‌های عمده و اصیل پته‌دوزی عبارت است از: درخت زندگی یا انواع بته جقه، پیچک ترنج، سروچه، گل بادامی و شمشه‌ای که به‌صورت لچک ترنج، نقش محرابی و سجاده‌ای، روی پرده‌ها، رورختخواهی، سجاده و جانماز، بقچه و رویه پستی دوخته می‌شود. به نقوش بقچه‌های تصاویر نگاه کنید. این دو بقچه هر دو نقش شمشه دارند.



▲ بقچهٔ پته با طرح لچک ترنجی

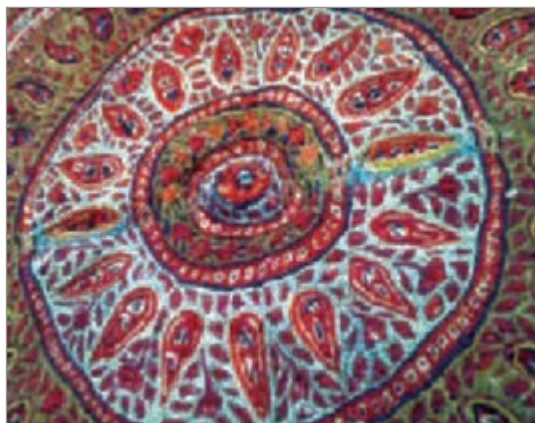

▲ طرح شمشه (ترنج) قدمت بیش از ۱۰۰ سال



▲ حاشیهٔ پته با نقش اسلیمی و بادامی



▲ بته لچک ترنج



▲ حاشیه بته نقش بته میری



▲ شال بته دوزی شده با طرح بته جقه ازدری



▲ نقش گل



▲ حاشیه بته نقش بته میری

پته‌دوزی کنید:

برای پته‌دوزی ابتدا یک تکه پارچه پشمی ساده و مقداری نخ پشمی رنگی آماده کنید. طرح دلخواه خود را با استفاده از کاربن رنگی روی پارچه بکشید. ابتدا خطوط اصلی طرح را ساقه‌دوزی کنید. سپس سطح پته را با پتک کشیده یا خیاری توپردوزی (آب دوزی) کنید. از اساتید مشهور این هنر در سدهٔ سیزده هجری قمری می‌توان از استاد فرج‌الله کرمانی و استاد میرعلی کرمانی نام برد.

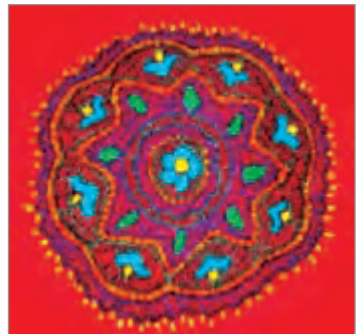

خودارزیابی:

بر روی یک تکه پارچه پشمی مراحل مختلف پته‌دوزی را روی نقش دلخواه خود اجرا کنید.



تجربیات بیشتر:

♦ به نمونه‌های زیر توجه کنید. شما چه ایده‌هایی می‌توانید برای اجرای پته‌دوزی روی وسایل مختلف ارائه دهید؟



♦ با نخ و سوزن و پارچه‌ای ظریف‌تر از آنچه تا به حال تجربه کرده‌اید نقش دلخواه خود را پته‌دوزی کنید و ظرافت آن را با نمونه‌های قبلی خود مقایسه کنید.



بخش چهارم

هنرمندی با آوازی



به نام خالق زیبایی‌ها

مقدمه

در سال‌های گذشته در بخش هنرهای آوایی با مفاهیم مختلف و اساسی همچون وزن (ریتم)، ملودی (لحن)، رنگ صدا، فرم و بافت صدا آشنا شدید. آموختید که ملودی‌ها می‌توانند آوازی و غیرآوازی باشد که توسط انسان و ابزار تولید صدا، اجرا می‌شود. علاوه بر این ملودی‌ها می‌توانند تک صدایی، چند صدایی و دگر صدایی باشند.

حال که با مبنای این هنر آشنا شدید، در این پایه سعی خواهیم کرد شما را با کاربردهای مختلف هنرهای آوایی آشنا کنیم. شناخت بهتر و بیشتر کاربردهای انسانی این هنر به ما در شناخت فرهنگ و هویت خود و حفظ آن کمک خواهد کرد. به طور کلی هنرهای موسیقایی اصیل ایرانی که با زبان و فرهنگ ما هماهنگ هستند به دو دسته تقسیم می‌شود:

– آواهای دستگاهی (آواهای سنتی که با زبان فارسی اجرا می‌شود)،

– آواهای مردمی (یا قومی که با زبان‌های متنوع اقوام اجرا می‌شود)

امسال در این بخش شما با آواهای اقوام مختلف ایران (مردمی)، ردیف دستگاهی ایران و آواهای دینی آشنا خواهید شد. علاوه بر این، در دو فصل پایانی این بخش، آواهای مردمی، دستگاهی و مذهبی را با توجه به مؤلفه‌های وزن، ملودی و فرم که در پایه‌های هفتم و هشتم آموختید، بررسی خواهیم کرد. شناخت کامل میراث فرهنگی و هنری کهن ایران و حفظ و ارتقای آن میسر نیست مگر با شناخت هنرهای آوایی ایرانی – اسلامی. این بخش تلاشی است برای رسیدن به این مهم. باشد که این تلاش دریچه‌ای بگشاید هر چند کوچک به روی شما نونهالان این مرز و بوم برای شناخت بهتر هویت خود و میراث پرافتخارتان.



آواهای قومی (مردمی)

درس اوّل

در پایان این درس انتظار می‌رود:

- ◆ رابطه زبان و آواهای قومی را بشناسید و اهمیت آن را درک کنید.
- ◆ آواهای قومی را شناخته و ارکان آن را نام برده و بتوانید آن را در آواهای مختلف بازشناسی کنید.
- ◆ تفاوت میان انواع کاربرد آواهای قومی (همچون مذهبی، حماسی و...) را درک و آن‌ها را براساس نوع کاربرد طبقه‌بندی کنید.

فکر کنید:

آیا تا به حال به آوازهای اقوام مختلف ایرانی گوش داده‌اید؟ به نظر شما این آواها با یکدیگر چه تفاوت‌هایی دارد؟ بله، درست حدس زده‌اید؛ مهم‌ترین تفاوت آوازهای اقوام در تفاوت زبانی و لهجه‌های آن‌هاست، اما چگونه؟ به نظر می‌رسد اقوام همان‌طور که گفت‌وگو می‌کنند و شعر می‌خوانند، همان‌گونه نیز آواز می‌خوانند. این آواها دارای لهجه و زبان مخصوص به خود بوده و اشعار نیز دارای معنی و وزن است.

تجربه کنید:

بیاید به‌عنوان نمونه، سه آواز ترکی، کردی و لری را با هم مقایسه کنیم.

◆ به شعر این آواز با زبان ترکی توجه کنید:

«صبح اولدی هر طرفدن اوجالدی اذان سسی»، (صبح شد و از هر سمت، صدای اذان بلند شد)
 «گویا گلیر ملائکه لردن قرآن سسی»، (گویا که از فرشتگان، صدای قرآن می‌آید)

محمدحسین شهریار

◆ حال به شعر این آواز با زبان کردی توجه کنید:

«یا ره سول الله، یا شای مه دینه»، (یا رسول الله یا شاه مدینه)
 «هه ره که س، عاشقته دلی مه شکینه»، (هر کس عاشق توست، دل شکسته تراست)

♦ و نمونه آواز لری :

«دایه دایه وقته جنگه»،

«قطار که بالا سریم پُرش فِشنگه»،

(مادر- مادروقت جنگ و دفاع است)

(قطار فِشنگ روی سرم پُر و آماده است)

♦ به نظر شما این سه آواز چه تفاوتی با هم دارند؟

این دو آواز علاوه بر زبان و لهجه متفاوت، دارای معانی متفاوتی نیز هستند.

به طور کلی هر ملودی سه رکن دارد: نخست؛ صوت که شامل هر صدایی می‌شود، همچون صدای باد، پرندگان، صدای انسان و غیره. دوم؛ وزن یا نظام ریتمیک که در هر قومی وابسته به وزن شعر، زبان و لهجه آن قوم است. سوم؛ محتوا یا معنای انسانی است که ریشه در ارزش‌های فرهنگی و هویت آن قوم دارد. بنابراین هر سه رکن در ترکیب با هم ملودی را به وجود می‌آورند نه به صورت انفرادی.

ارکان اصلی یک ملودی

صوت و لحن	وزن و نظام ریتمیک	معانی، رفتار و کاربردهای انسانی
صدای انسان، آواز پرندگان و صدای طبیعت (رودخانه، باد و...)	منطبق با وزن اشعار و ملودی	شادیانه (تولد، عروسی و...)، بازی، کار، سوگ و عزاداری و مراسم مذهبی

آواها در اقوام مختلف، بخشی از رفتار انسانی - اجتماعی آنان است. به عبارتی در تمام لحظات زندگی از تولد تا مرگ با آنان است و در شادیانه‌ها (تولد و عروسی)، سوگ و مراسم مذهبی ماه‌های محرم، ادعیه‌ها و... کاربرد دارد. آواهای قومی با نام‌های محلی، نواحی، مقامی، قومی، فولکلور و مردمی نیز شناخته می‌شوند.

دانشمند بزرگ ایرانی جهان اسلام، ابونصر فارابی، ابزار ایجاد و اجرای آواها را به دو دسته تقسیم می‌کند :

■ ابزار صوتی انسانی : حنجره در آواز و خوانندگی

■ ابزارهای صوتی غیر انسانی : دوتار، نی، سرنا، دهل و...

ساختار یک ملودی قومی

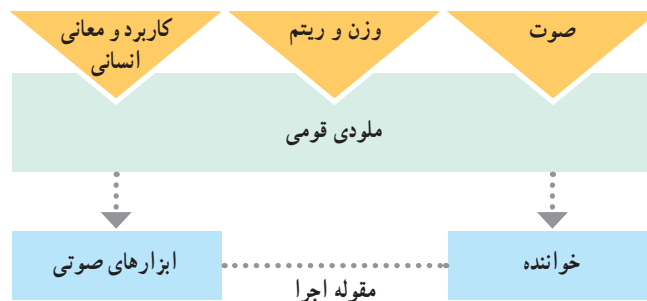

انواع کاربردهای هنرهای آوایی در اقوام مختلف ایرانی

■ کاربردهای مذهبی: این آواها با موضوعات مذهبی، عزاداری‌ها، دعا، مناجات، نیایش، مدح، نعت، حمد، تسبیح و عرفان در بین اقوام مختلف ایرانی اجرا می‌شود.



▲ مراسم سنج و دمام در بوشهر

«ذکرخوانی» اکثر نقاط ایران برای عبادات ماه رمضان به صورت مداحی، «حقانه» آواز مجالس مذهبی در خراسان در مدح پیامبر ﷺ، «شروه» در بوشهر (روضه خوانی امام حسین علیه السلام) آواز «هزارگی» در تربت جام، نیایش خوانی اکثر نقاط ایران، آواز «سیتک» بلوچستان با مضامین مذهبی، آواز «حاجیونی» با مضامین مذهبی برای عزاداری در مازندران و... نمونه‌هایی از کاربرد مذهبی آوازهای اقوام مختلف در کشور ماست.



▲ مراسم چمری کرد با ساز سرنا و دهل

■ کاربردهای عزاداری و سوگ قومی: مراسم سوگ

در بین اقوام مختلف ایرانی معمولاً توسط خانواده متوفی و اهالی آن منطقه، در محیط‌های بسته (در منزل) و یا در محیط باز (محوطه شهر یا روستا) با احترام اجرا می‌شود.

این مراسم به دو صورت برگزار می‌شود:

اول: با آواز به صورت سلو (بدون ابزار صوتی): همچون

آواز «مور» در قوم لک (در سوگ قهرمانان و عزیزان)،

آواز بیدخوانی در مازندران علی‌آباد کتول (سینه‌زنی)، آواز

موردخوانی و غربی‌خوانی در کرمان (مراسم یادبود متوفی)، آواز انارکی در خراسان (گریه بر مرده)، آواز اوخاشما در آذربایجان (مرثیه بر عزیزان)، آواز آغی در ترکمن (مراسم سوگ دلاوران)، آواز بالوره در کردستان (در جایگاه متوفی).

دوم: بدون آواز که معمولاً فقط با سرنا و دهل در فضای باز با حضور اکثر اهالی آن منطقه اجرا می‌شود؛ مثل مراسم چمری اقوام کرد و لر که بدون آواز با ریتم سنگین توسط سرنا و دهل در عزاداری با حضور مردان بر سر مزار متوفی اجرا می‌شود.

■ کاربردهای حماسی و ملی: واژه حماسه در تاریخ و فرهنگ ایرانیان از جایگاه ویژه و با ارزشی برخوردار است.

این کاربرد در اقوام معمولاً براساس اشعار با معنای حماسی در آواها شکل می‌گیرد. یکی از نمونه‌های ترکیبی شعر

و آواز «منظومه خوانی حماسی» است که در اقوام ایرانی دو نوع هستند :

۱) منظومه‌های حماسی اساطیری و پهلوانی باستانی و معاصر، همچون شاهنامه فردوسی و اشعاری که به حماسه دفاع مقدس معاصر اختصاص دارد.

۲) منظومه‌های دینی و مذهبی همچون منظومه حمله حیدری (راجع به زندگانی پیامبر اکرم ﷺ و امام علی بن ابیطالب علیه السلام) و حضرت مهدی علیه السلام که توسط محمد رفیع خان نظم یافته است)، خاوران نامه ابن حسام خوسفی که دیوان اشعاری است در نعت پیامبر ﷺ و منقبت مولای متقیان علی علیه السلام و بیان فضایل ائمه اطهار علیه السلام که شامل ۳۸۳۳ بیت است و ...

آواز بیت در کردستان (داستان سرایی حماسی اسطوره‌ای کردی همچون بیت مَم و زین)، آواز فلک خوانی (تاجیکستان، خراسان و افغانستان) که تنها با آواز آرزوها و خواسته‌های خود را می‌خوانند، آواز حماسه کوروغلو (آذربایجان و خراسان) که داستان قهرمانی، وطن پرستی و صداقت و راستی است، مقام‌های بدون کلام پلتن خراسان که تداعی سواره نظام



▲ استاد رسول بخشی زنگشاهی با قیچک بلوچستان



▲ استاد حسن اسکندری با قوبوز آذربایجان

با سپاه فیل است، سوار سوار (کردی) که حالت اجرای آن یک سوارکار را از سرعت کند به تند و در پایان به کند ختم می‌شود، توصیف می‌کند و آواز حربه زوربا در آذربایجان برای رجزخوانی نمونه‌های دیگری از آوازهای حماسی اقوام ایران است.



▲ استاد شیرمحمد اسپندار با ساز دونلی بلوچی

■ کاربردهای شغلی (آواهای کار) : این آواها در هنگام کار برای رفع خستگی و با نظم و ریتمی خاص و متناسب با کار خوانده می‌شود؛ مثلاً آواز اشترخجو در تربت جام برای جمع کردن شترها، آواز بورو در خوزستان هنگام درو گندم و جو، آواز بیابانی در کهنوج کرمان هنگام کار، آواز پهلوی خوانی در مازندران در هنگام چیدن برگ سبزی چای، ترانه‌های قالی‌بافی در اکثر نقاط ایران، آواز چوپانی، آواز حدی خوانی در هرمزگان برای راندن شتر، آواز ساربانان در خراسان برای حرکت ساربان‌ها، آواز کیجا جان در مازندران در مزارع، آواز میده در افغانستان و ایران برای خرمن کوبی، آواز شرفشاهی در گیلان برای کار توسط دو یا چند نفر خوانده می‌شود.

■ **کاربردهای شادبانه:** در زندگی اقوام مختلف ایرانی جشن‌ها و لحظات شاد فراوانی وجود دارد. این شادی‌ها با آوازهای متفاوتی از لحظه تولد یک نوزاد آغاز می‌شود و عموماً برای مراسم، تولد، ازدواج و عروسی، لالایی و... اجرا می‌شود.

برخی از این آوازهای شادبانه با کاربردهای مشخص آن‌ها عبارت‌اند از: آواز هی یار هی یار در تالش برای وصف عروس و داماد، آواز نازالام در آذربایجان برای نوازش کودک، آواز لایلار در آذربایجان برای لالایی کودک، لالوخوانی در خراسان برای خواب کودک، آواز گلی به گلی در مازندران برای عروسی، آواز گرایلی در آذربایجان برای عروسی، آوازهای کتولی (مازندران)، قوشما (آذربایجان)، فراقی (خراسان)، فایزخوانی (بوشهر) در وصف عروس، آوازهای شرمه در سیرجان، شربه ترکی در استان فارس و بیایاتی در آذربایجان برای مراسم عروسی.



▲ استاد علی یونسی بانی انبان، جیرفت کرمان



▲ استاد قدرت الله فتحی با سرنا، چهارمحال بختیاری

خودارزیابی:

به کاربرد نمونه‌های صوتی که می‌شنوید توجه کنید و نام و زبان آن‌ها را بیابید. چند نمونه از موسیقی‌های قومی را جمع‌آوری کرده و مشخصات آن از قبیل: نام آواز، نام قوم، زبان و کاربرد آن‌ها را بنویسید. می‌توانید پرسش‌های خود را از افراد بزرگ‌تر فامیل نیز سؤال کنید.

تجربیات بیشتر:

اقوام، رنگین‌کمان زیبای فرهنگی ایران هستند. در خانواده، فامیل و دوستان خود جست‌وجو کنید تا قومی را شناسایی کنید و منابع موسیقی این درس را برایشان پخش کنید تا بشنوند. سپس از آن‌ها درباره دلایل کاربرد این موسیقی در آن قوم سؤال کنید. این موسیقی چه کاربردی دارد؟ کاربرد مذهبی، شغلی و... توجه داشته باشید که هیچ موسیقی‌ای در اقوام نیست که کاربرد نداشته باشد؛ چون، موسیقی بخشی از رفتار انسانی آنان در طول زندگی (حین کار، مراسم مذهبی، تولد، سوگ و...) بوده است. کاربردهای گوناگونی که یافته‌اید را در کلاس با دوستان خود مطرح کنید.



ردیف دستگاهی ایران

درس دوم

در پایان این درس انتظار می‌رود :

- ♦ با آشنایی با ردیف دستگاهی ایران، انواع آن را نام ببرید.
- ♦ رابطه ردیف دستگاهی را با زبان و شعر فارسی درک کنید.
- ♦ تفاوت بین انواع دستگاه‌ها و گوشه‌های مختلف آن را بیان کنید.

فکر کنید:

به یک بیت از شعر این «آواز افشاری» دقت کنید:

«بشنو از نی چون حکایت می‌کند، وز جدایی‌ها شکایت می‌کند
کز نیستان تا مرا بیریده‌اند در نفیرم مرد و زن نالیده‌اند»

(مولوی)

به نظر شما این آواز دارای چه خصوصیتی است؟

۱ به زبان فارسی است.

۲ براساس سبک شعری مثنوی است.



▲ میرزا عبدالله فراهانی مبدع ردیف دستگاهی معاصر به همراه شاگردان

این آواز یکی از قطعات ردیف دستگاهی ایران است. معمولاً این قطعات آوازی با یکی از سبک‌های شعر فارسی (مثنوی، غزل، دوبیتی و رباعی) ساخته می‌شوند. ویژگی اصلی این آوازا این است که به زبان فارسی ایران خوانده شده و به قومیت خاصی تعلق ندارند. پس این آوازا با چه ملودی و لحنی خوانده می‌شوند؟ براساس ردیف دستگاهی.

ردیف دستگاهی چیست؟

ردیف دستگاهی مجموعه‌ای از قطعات ملودی‌های کوچک است که با یک هدف مشترک پشت سر هم چیده می‌شوند. به این قطعات کوچک، گوشه گفته می‌شود. ردیف دستگاهی از هفت دستگاه بزرگ (با گوشه‌های بیشتر) و شش دستگاه کوچک‌تر که به اصطلاح «آواز» نامیده شده‌اند، تشکیل شده است.

هفت دستگاه بزرگ^۱

سور	ماهور	همایون	نوا	سه‌گاه	چهارگاه	راست پنج‌گاه
۳۴ گوشه	۴۴ گوشه	۲۸ گوشه	۲۱ گوشه	۲۰ گوشه	۳۱ گوشه	۲۵ گوشه

شش آواز (دستگاه‌های کوچک)

ابوعطا	بیات ترک	افشاری	دشتی	بیات کرد	بیات اصفهان
۱۰ گوشه	۱۵ گوشه	۴ گوشه	۵ گوشه	۸ گوشه	۷ گوشه

پس هر دستگاه (کوچک یا بزرگ) مجموعه‌ای از قطعات کوچک مستقل یا گوشه است که با یک هدف مشترک کنار هم چیده یا ردیف شده‌اند. به همین دلیل به آن ردیف دستگاهی می‌گویند. لازم به ذکر است هر گوشه دارای نام مستقل و اسامی مخصوص به خود بوده و در مجموع در این ردیف دستگاهی، ۲۲۸ گوشه وجود دارد. هنرمندان این حوزه باید دستگاه‌ها و گوشه‌ها را از حفظ باشند تا در هنگام اجرا از این گوشه‌ها خارج نشوند. برای مثال می‌توان به اذان مرحوم استاد رحیم مؤذن زاده اردبیلی اشاره کرد که یکی از مشهورترین ابداعات اجرای اذان معاصر است که در دستگاه کوچک (آواز) بیات ترک ساخته و اجرا شده است.



▲ رحیم مؤذن زاده اردبیلی



▲ ابونصر فارابی

۱. براساس ردیف دستگاهی میرزا عبدالله فراهانی

ردیف دستگاهی ایران با کشورهای زیادی دارای حوزه و سیستم آوایی مشترک است؛ اما این بدان معنا نیست که آواهای یکسانی دارند. این حوزه بزرگ را حوزه ایرانی، عربی و ترکی می‌گویند که از استان سین کیانگ (ترکان کشور چین) شروع شده و تا کشورهای شمال آفریقا ادامه داشته و شامل کشورهای تونس، مغرب، الجزایر، لیبی، مصر، فلسطین، لبنان، سوریه، عراق، ترکیه، ایران، آذربایجان، ازبکستان، تاجیکستان و استان سین کیانگ چین (ایغورها) می‌باشد. این کشورها از صدر اسلام، در فرایند شکل‌گیری یک سنت موسیقایی مستقل با هم سهیم بوده‌اند. دانشمندان بزرگی در طی تاریخ مباحث مربوط به این حوزه را مدون کرده‌اند؛ شخصیت‌های بزرگی همچون اسحاق موصلی، فارابی، ابن‌سینا، صفی‌الدین ارموی و عبدالقادر مراغی. مبدأ این حوزه در تاریخ جهان، کشور ایران بود و از دوران قاجار تا به امروز به این سیستم ایرانی، ردیف دستگاهی می‌گویند. در واقع می‌توان گفت که این کشورها هویت مستقل موسیقایی خود را با بهره از کشور ما تکامل داده‌اند. از سوی دیگر کشوری همچون افغانستان که دارای زمینه‌های مشترک فرهنگی (مانند زبان و ادبیات فارسی) با کشور ماست، از ردیف دستگاهی ایران تبعیت نکرده و بیشتر از نیم قرن است که هویت موسیقایی خود را براساس موسیقی هند پایه‌گذاری کرده است.



▲ عبدالقادر مراغی



▲ نقشه ایران و کشورهای حوزه موسیقایی ایرانی - عربی - ترکی

تجربه کنید:

- ♦ دستگاه‌های بزرگ ایرانی را براساس تعداد گوشه‌ها طبقه‌بندی کنید.
- ♦ بیشترین گوشه متعلق به چه دستگاهی است؟
- ♦ کمترین گوشه متعلق به چه دستگاهی است؟
- ♦ به اسامی دستگاه‌ها دقت کنید، آن‌ها را با توجه به موارد زیر طبقه‌بندی کنید:
 - ۱ استفاده اعداد در اسم؟ مثلاً سه‌گانه (۳‌گانه) و... .
 - ۲ استفاده نام اقوام در اسم؟
 - ۳ استفاده نام شهرها در اسم؟



از میان همه گوشه‌ها در یک دستگاه، برخی دارای نقش‌های مهم‌تری هستند که به سه دسته کلی تقسیم می‌شوند:

- گوشه درآمد: اولین گوشه‌ای که هر دستگاه با آن آغاز می‌گردد و فضای اصلی دستگاه را معرفی می‌کند.
- گوشه اوج: در چیدمان گوشه‌های هر دستگاه، هنگامی که به بالاترین نغمه آوازی می‌رسیم این گوشه اجرا می‌شود.
- گوشه فرود: در پایان هر دستگاه به این گوشه فرود می‌کنیم که در واقع به همان فضای گوشه درآمد دستگاه باز می‌گردیم.

برای فهم بهتر مطالب بالا به نحوه استفاده از غزل حافظ و مولانا در یک دستگاه کوچک یا آواز توجه کنید:

نقش گوشه‌ها در آواز افشاری	نمونه شعری
درآمد یا گوشه اول دستگاه	رونق عهد شباب است دگر بستان را می‌رسد مژده گل، بلبل خوش الحان را (حافظ)
گوشه عراق در نقش گوشه اوج افشاری	ترسم این قوم که بر دُردکشان می‌خندند در سر کار خرابات کنند ایمان را (حافظ)
گوشه منتهی در نقش فرود افشاری	دید موسی یک شبانی را به راه / کوهمی گفت ای خدا و ای اله تو کجایی تا شوم من چاکرت / پیرهن دوزم کنم شانه سرت زین نمط بیهوده می‌گفت آن شبان / گفت و موسی با که هستی ای فلان گفت با آن کس که ما را آفرید / این زمین و چرخ ازو آمد پدید وحی آمد سوی موسی از خدا / بنده ما را زما کردی جدا تو برای وصل کردن آمدی / نی برای فصل کردن آمدی (مولوی)

همان‌طور که در جدول بالا می‌بینید، برخی ابیات این غزل توسط استاد عبدالله دوامی (۱۳۵۹-۱۲۷۰ ه.ش) که یکی از راویان ردیف دستگاهی می‌باشد، برای این سه گوشه مهم انتخاب شده است.

خودارزیابی:

- سه رکن موسیقی را که در درس پیشین یاد گرفتید در ردیف دستگاهی مورد نظر خود بررسی کنید:
- ♦ رکن اول صوت: در ردیف دستگاهی، صوت آن شامل نت‌های به کار رفته در گوشه‌هاست.
 - ♦ رکن دوم نظام ریتمیک: اگر در ردیف دستگاهی از شعر استفاده شود، معمولاً ریتم آن آواز از ریتم شعری بهره می‌برد ولی در گوشه‌های غیرآوازی، ریتم گوشه به صورت آزاد شکل می‌گیرد.
 - ♦ رکن سوم معانی و محتوای انسانی: این آواها محتوای انسانی خود را، یا از متن و اشعار و یا از موضوع ملودی‌هایی که با آن‌ها خوانده می‌شوند، می‌گیرند.



تجربیات بیشتر:

چه خوانندگانی را از ردیف دستگاهی ایرانی می‌شناسید؟ آوازی را که می‌شنوید از سه جنبه مورد بررسی قرار دهید:

- ♦ نام خواننده
 - ♦ نام دستگاه بزرگ یا کوچک (آواز)
 - ♦ نوع شعر و متن آن
- جالب است بدانید که موسیقی آوازی تابع معنی شعر خواهد بود و خواننده براساس مفاهیم و معانی شعری با مخاطب خود ارتباط برقرار می‌کند.





آواهای دینی ایران

درس سوم

در پایان این درس انتظار می‌رود :

- ◆ آواهای دینی را براساس ردیف دستگاهی بشناسید.
- ◆ آواهای متنوع دینی را در اقوام مختلف ایرانی از یکدیگر تشخیص دهید.
- ◆ انواع مقام‌های موسیقایی تلاوت قرآن را بشناسید.



▲ امیرحسین باقری در حال قرائت قرآن کریم

فکر کنید:

به این آواز محرم که در وصف رشادت حضرت ابوالفضل علیه السلام در کربلاست دقت کنید :

نام آواز : ای اهل حرم میر و علمدار نیامد

سقای حسین علیه السلام، سید و سالار نیامد، علمدار نیامد
وصف تو فراتر ز شعور کلمات است
عالم همه از این همه ایثار تو مات است
سقای ادب جلوه ایثار نیامد

ای اهل حرم میر و علمدار نیامد، علمدار نیامد
در هر نفست هر قدمت جلوه ذات است
در حسرت لب‌های تو، لب‌های فرات است
این قافله را قافله‌سالار نیامد



همان‌طور که می‌بینید، این آواها کاربردی مذهبی داشته و اجرا و هویت خود را از مضامین دینی می‌گیرند. این آواز چه معانی و مفاهیمی را برای ما یادآوری می‌کند؟

«دشت کربلا، میر علمدار، حضرت ابوالفضل علیه السلام، سقای امام حسین علیه السلام، سالار شهیدان، شهادت، شهید و...»
این معانی انسانی در واقع همان رکن سوم آواها و ملودی‌های مذهبی هستند که در کنار دو رکن صوت و ریتم، کاربرد این آواز را برایمان روشن می‌سازد.
در اجرای یک آوای (ملودی) دینی نیز از این سه رکن بهره می‌گیریم :

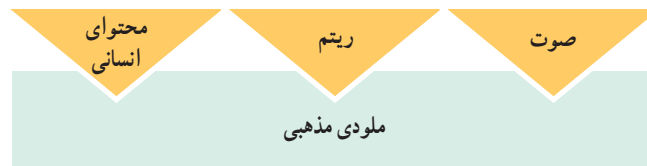

آواهای دینی در واقع از ملودی و آواهای ایرانی (ردیف دستگاهی، آواهای قومی) بهره می‌برند. ایران از اقوام مختلفی تشکیل شده که هر یک آیین و مراسم مذهبی مخصوص به خود را دارند. این مراسم عموماً دارای سه کاربرد با محتوای انسانی اصلی هستند :

- ۱ کاربرد مناجات پروردگار در عبادت : آواهای ماه مبارک رمضان و...
- ۲ کاربرد عزاداری و سوگواری : مراسم سالار شهیدان امام حسین علیه السلام و...
- ۳ کاربرد اعیاد مذهبی : میلاد پیامبر اکرم صلی الله علیه و آله و ائمه علیهم السلام و...

همان‌طور که در درس‌های پیشین آموختید، ملودی از سه رکن اصلی تشکیل شده است و باید بدانیم آواز دینی نیز دارای ملودی و سه رکن است :

- ۱ صوت یا نت آوازی : که براساس آن مراسم مذهبی، خواننده می‌شود که خود بر دو نوع است :
 - براساس ردیف دستگاهی
 - براساس آواهای اقوام (آواهای مردمی) مختلف

۲ نظام ریتمیک : در اجرای مراسم مذهبی، ریتم اجرا توسط سینه زدن یا ابزارهای مذهبی همچون؛ سنج، زنجیرزدن، طبل و ... حفظ می‌شود که این ریتم براساس ریتم شعر تنظیم و اجرا شده است.

۳ معانی و محتوای انسانی : آواهای مذهبی، معانی ارزشی خود را در متن اشعار، براساس موضوع‌های مختلف مثل رشادت و دلآوری و مبارزه برای حفظ دین، آیین‌های تاسوعا و عاشورا به یاد سالار شهیدان و یارانش و... آشکار می‌کند.

تجربه کنید:

با توجه به معانی اشعار آوازه‌های دینی زیر، کاربردهای آن‌ها را در جدول بنویسید:

کاربرد عزاداری	کاربرد اعیاد مذهبی	کاربرد مناجات	اشعار آوازه‌های دینی
			این صبح تیره باز دمید از کجا کزو کار جهان و خلق جهان جمله درهم است گویا طلوع می‌کند از مغرب آفتاب کآشوب در تمامی ذرات عالم است (محتشم کاشانی)
			این دهان بستی دهانی باز شد تا خورنده لقمه‌های راز شد لب فرو بند از طعام و از شراب سوی خوان آسمانی کن شتاب (مثنوی معنوی)
			ماه فرو ماند از جمال محمد ﷺ سرو نباشد به اعتدال محمد ﷺ قدر فلک را کمال و منزلتی نیست در نظر قدر با کمال محمد (سعدی شیرازی)

همان‌طور که ملاحظه می‌کنید چگونگی کاربرد اشعار این آوازه‌ها، ریشه در معانی و محتوای انسانی آن‌ها دارد.



▲ مراسم تعزیه شام غربیان

انواع آواهای دینی در ایران

۱ تعزیه ملی

در اجرای یک مراسم تعزیه از هنرهای همچون؛ بازیگری، هنرهای آوایی، صحنه آرایی، طراحی لباس و گریم استفاده شده است. این مراسم در ایران از دوران صفویه تاکنون ادامه داشته و معمولاً در همه نقاط ایران اجرا می‌شود. ملودی‌های آن براساس ردیف دستگاهی تنظیم شده است. بدان معنی که خوانندگان تعزیه باید دستگاه‌های ردیف ایرانی را به خوبی بلد باشند و در اجرای اشعار تعزیه از ملودی دستگاه و گوشه بهره ببرند.

جدول قسمت‌های مختلف تعزیه ملی

امام خوانی (دستگاه همایون، چهارگاه)	موافق خوانی (چهارگاه)	مخالف خوانی، مصرع خوانی (چهارگاه)	بچه خوانی (دشتی)
رجز موافق و مخالف (دستگاه شور و دشتی)	بحر طویل خوانی (چهارگاه)	پیش‌واقعه خوانی (دشتی)	زره پوشی موافق و مخالف (شور)

۲ تعزیه اقوام

ساختار آن تحت تأثیر آواهای قومی (مردمی) بوده و ملودی‌های آن از ردیف دستگاهی بهره نمی‌برد. این تعزیه دربرگیرنده انواع لحن با ملودی‌های اقوام است؛ مثلاً در تعزیه مازندران از ملودی قومی «کیجا جانک» که در درس اول امسال موسیقی مردمی با آن‌ها آشنا شده‌اید، استفاده شده است یا در تعزیه گیلان از ملودی‌های «دیلمی» و «گیلکی»، در بوشهر، در مرثیه حضرت علی اصغر علیه السلام از «لالایی بوشهری» استفاده می‌شود، در تعزیه سمنانی که مخصوص این منطقه است از ملودی «سرکویری» استفاده شده است.

۳ نوحه و پیش‌خوانی

این آواها معمولاً براساس ترانه‌ها و تصنیف‌ها (قطعات ریتمیک ردیف دستگاهی که با شعر خوانده می‌شود) ساخته می‌شود. این آواها از ساختاری ساده برخوردار بوده و تکرار و توالی جملات آواز، یکنواختی و سادگی ریتم، وجه اشتراک نوحه خوانی در نقاط مختلف ایران است؛ مثل «نوحه‌های ماه محرم»، «نوحه توبه حر» و «پیش خوانی حر». پیش‌خوانی‌ها که معمولاً قبل از اجرای نوحه اصلی به‌عنوان پیشواز و مقدمه اجرا می‌شده متأسفانه از دهه‌های پیش، تقریباً منسوخ شده است.

۴ مناجات و مدح و منقبت

این آواها معمولاً در مدح و ستایش خدا و یا پیامبر صلی الله علیه و آله و سلم و اولیا و امامان خوانده می‌شود. می‌توان آواهای دینی زیادی در این مجموعه از فرهنگ مذهبی ایرانی قرار داد، همچون؛ «سحرخوانی»، «مناجات»، «چاووش خوانی»، «اذان» «تلاوت قرآن» و...

کاربرد	قوم و منطقه	آوازهای مناجات
مناجات پروردگار و پیامبر <small>صلی الله علیه و آله و سلم</small>	کرد و کردستان	مولودی خوانی
مضامین مذهبی برای مجالس	تربت جام	آواز هزارگی
دعا و مناجات برای ماه رمضان	اکثر اقوام	نیایش خوانی
مراسم مذهبی داستان‌گونه	مازنی و مازندران	آواز کتولی و حقانی
مدح ائمه و بزرگان دین	اراک و استان مرکزی	شربه
مضامین دینی	بلوچستان	آواز سیتک
حمد و نعت و مدح اولیاء الله	خراسان	آواز حقانه
مضامین دینی	لر و لرستان	آوای چل سرو
مضامین حماسی - مذهبی	کرد	آواز بیت



▲ آیین مناجات الله و پیامبر ﷺ در کردستان با داف

مقام‌های موسیقایی تلاوت قرآن

در تلاوت قرآن از هفت مقام اصلی و گوشه‌های آن‌ها استفاده می‌شود که شامل مقام رست، مقام بیات، مقام صبا، مقام سه‌گاه، مقام عجم، مقام نهاوند و مقام حجاز می‌شود، هر چند بعضی مقام چهارگاه را هم مقام مستقلی دانسته و در نتیجه به هشت مقام اصلی قائل گردیده‌اند.

در فرهنگ ایرانی، عربی و ترکی به مجموعه‌ی اصواتی (نت‌هایی) که با ترتیب معین و خاصی کنار هم قرار دارد و الگویی برای آفرینش نغمات و ملودی‌ها بوده، مقام گفته می‌شود. اگر با یک نگاه کلی بنگریم می‌توانیم مفاهیم مقام، نغمه، لحن، آواز، دستگاه، گام و موارد مشابه آن را در یک تعریف کلی بگنجانیم، اگرچه در تعریف اصطلاحات برخی از این مفاهیم با دیگری تفاوت دارد. تمایز و تشخیص هر مقام نتیجه تغییر حالات و کیفیات یک نغمه و ملودی و تفاوت هر مقام با مقام دیگر نتیجه اختلاف در تغییر فواصلی است که بین درجات صوتی هر مقام نسبت به مقام دیگر وجود دارد. با توجه به اسامی این مقام‌ها، مبدأ شکل‌گیری و پیدایش آن‌ها در تاریخ، ایران بود که بعد از ورود اعراب به ایران در صدر اسلام و همچنین در دوران عثمانی، به کشورهای عربی و اسلامی منتقل و تکامل یافته است.

■ **نغمه**: نغمه در لغت، عبارت از صدایی موسیقایی است که خالی از کلام و حرف باشد.

■ **لحن**: لحن در تلاوت قرآن، کیفیتی است که از استفاده صحیح و مطلوب مقامات و نغمات عربی برای ارائه آیات قرآن کریم براساس اصول و مبانی مربوط حاصل می‌آید.

لازم به ذکر است در موسیقی مقامی عرب تعدادی بالغ بر سیصد مقام اصلی و فرعی (گوشه‌ها) وجود دارد، ارتباط بین مضامین آیات قرآنی با نغمه‌ها و مقام‌ها همیشگی نیست و حالتی که قاری به مقام و نغمه می‌دهد، آن را شاد و فرح‌زا و یا محزون و غمناک می‌کند، اما رعایت تناسب و ارتباط میان مقام و موضوع آیه به مهارت قاری ارتباط دارد. با شناخت حالت هر مقام و موضوعات آیات و تناسب آن‌ها با یکدیگر و رعایت این تناسب، تلاوت قاری قرآن علاوه بر بیان لفظی، بیان تصویری پیدا می‌کند، این بیان یکی از مصادیق اعجاز لفظی قرآن است و تنها هنری که می‌تواند آن را به عرصه ظهور بیاورد، هنر قرائت است. تلاوتی که در آن، این تناسب رعایت نشود، تلاوتی بی‌روح است و گاهی اوقات بی‌معنی؛ مثلاً اگر آیه شریفه «خُذُوهُ فَعْلُوهُ ثُمَّ الْجَحِيمِ صَلْوُهُ» (دستور داده می‌شود او را بگیرید و غل و زنجیرش

کنید...)) که در مورد اهل عذاب است و انسان با قدری تأمل و اندیشه در آیه، از فرط تأثر و اندوه گریان خواهد شد، با نغمه‌ای شاد و فرح فزا و شوق افزا (همچون مقام نهایند) خوانده شود، چنان بی‌معنی و ناسازگار است که دل قاری و مُستمع با فکر و صاحب ذوق را به درد می‌آورد.

۱ مضماین متناسب با اجرای مقام رست: نشانه‌های عظمت پروردگار، هدایت تکوینی و تشریحی، آفرینش آسمان‌ها و زمین، بیان حقایق و معارف، نشانه‌های تجلی انوار الهی در جهان، بیان و ابلاغ اسماء و صفات الهی و بیان ابلاغ نبوت و امامت، نشانه‌های الهی و....

۲ مضماین متناسب با اجرای مقام بیات: مقام بیات یکی از مقام‌های بسیار زیبا، حُزن‌انگیز و دارای لطافتی خاص است و در بیشتر مضماین کاربرد دارد همچون نزول عذاب الهی بر ناسپاسان و کافران، آیات منسوب به جهنم، لطافت و زیبایی اخلاق الهی و حُزن از عدم تزکیه نفس، عشق به لقاء الله، محبت و عشق به ایمان و حُزن از نبودن در زمره مؤمنین، عنایت حق تعالی نسبت به هدایت بندگانش، لطف و رحمت رسول اکرم ﷺ، زیبایی و لطافت توحید و حُزن از عدم معرفت.

۳ مضماین متناسب با اجرای مقام صبا: توصیف جهنم، فرجام کار مجرمان در روز قیامت، خوف از حساب و کتاب و آلام محشر، حیا از لقاء الله به جهت معصیت، غم و اندوه و ترس از عذاب، انذار و بیدار باش، خوف از عذاب الهی و....

۴ مضماین متناسب با اجرای مقام سه‌گاه: شادی اهل بهشت، شادی و سرور اهل ایمان، شادی از معرفت آیات ربّانی و....

۵ مضماین متناسب با اجرای مقام عجم: این مقام در موسیقی مقامی ایران با نام ماهور و در موسیقی غرب به نام گام ماژور نام برده می‌شود که دارای مقامات فرعی همچون عجم عشیران، چهارگاه، می‌باشد. نغمه‌ای شاد و شادی‌آور، اما نه به‌طور مطلق. بسیار اتفاق می‌افتد که مقام صبا و عجم را با هم ترکیب می‌کنند که خود حاوی معانی بدیعی می‌شود.

۶ مضماین متناسب با اجرای مقام نهایند: سرور از معرفت حق تعالی، لذت ایمان به نبوت و امامت خاصه، لذت و بهجت عبادت، لذت نعیم و پاداش اخروی، زیبایی و لطافت ایمان، امید و انتظار رحمت الهی، توصیف اهل بهشت، پیروزی، نصرت و سعادت مؤمنان و....

جدول تطبیقی مقام‌ها و معانی تلاوت قرآن کریم	
نام مقام	حس و حالت اجرا
رست	تجلی و عظمت پروردگار
بیات	لطافت توحید و حزن از عدم تزکیه نفس
صبا	غم و اندوه از عذاب الهی
سه‌گاه	شادی اهل بهشت
عجم	شادی مؤمن
نهایند	توصیف اهل بهشت، سعادت مؤمنان
حجاز	بشارت به اهل ایمان

۷ مضماین متناسب با اجرای مقام حجاز: سرور و لذت رعایت اخلاق الهی، بشارت به اهل ایمان و عشق به حق تعالی در اثر معرفت او.

خودارزیابی:

برای کاربردهای زیر یک آوای مذهبی پیدا کنید:

♦ عید مبعث پیامبر ﷺ، نیمه شعبان و ولادت امام زمان عجل الله تعالی فرجه، مناجات ماه رمضان، مراسم تاسوعا و

عاشورای حسینی

♦ سعی کنید اشعار این چهار آوای مذهبی را بنویسید و معانی آنها را در کلاس با هم کلاسی هایتان مطرح

کنید.



تجربیات بیشتر:

فهرستی از اشعار و مشخصات بهترین نوحه‌های تاسوعا و عاشورا را تهیه کرده و براساس وقایع و

شخصیت‌های این حماسه بزرگ طبقه‌بندی کنید.



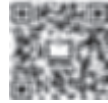

درس چهارم وزن و ریتم در آواهای ایرانی

در پایان این درس انتظار می‌رود:

- ◆ عناصر ریتمیک ردیف دستگاهی را بشناسید.
- ◆ عناصر ریتمیک آواهای مردمی (قومی) را شناسایی کنید.
- ◆ تفاوت‌ها و تشابه‌های وزن‌های قومی با دستگاهی را تشخیص دهید.

فکر کنید:

- ◆ چرا ریتم در ردیف دستگاهی وابستگی به شعر کلاسیک (حافظ، سعدی، مولانا و...) دارد؟
- ◆ آیا ریتم خوانی در آواهای مردمی و قومی نیز وابسته به شعر است؟
- ◆ آیا اشعار ریتم موسیقایی دارند؟



توجه داشته باشید ساختار هنرهای آوایی ایران یا با شعر اجرا می‌شود و یا بدون شعر. بنابراین ریتم یک قطعه یا به وزن اشعاری که در آن استفاده شده است وابسته است و یا به زمان‌بندی ملودی در اجرا. کلمات اشعار کلاسیک ایرانی معمولاً از هجاهای کوتاه و بلندی تبعیت می‌کنند که به نوعی ریتم نهفته در اشعار محسوب شده و دارای قواعد مخصوص به خود هستند.

■ به جای هجای کوتاه بگویید: «ت» یا «ن» با علامت «U»

■ به جای هجای بلند بگویید: «تن» یا «نن» با علامت «-»

ابتدا بهتر است مثال‌های این هجاها را در کلمات معمولی به کار ببریم و ببینیم هر کلمه چگونه از هجاهای کوتاه و بلند تشکیل شده‌اند :

دانا = بلند بلند(-)، تَن تَن

آزادی = بلند بلند بلند (- - -) تَن تَن تَن

توانا = کوتاه بلند بلند (- - u) تَن تَن تَن

زندگانی = بلند کوتاه بلند بلند (- u -) تَن تَن تَن تَن

مرغ سحر = بلند کوتاه کوتاه بلند (- u u -) تَن تَن تَن تَن

لازم به توضیح است وقتی دو هجای بلند یا کوتاه پشت سر هم قرار می‌گیرد از نوع دوم هجا استفاده می‌شود. همان‌طور که در مثال «زندگانی» مشاهده می‌کنید دو هجای بلند در کنار هم قرار گرفته، اولی «نن» و دومی «تن» مورد استفاده قرار گرفته است تا زیبایی و سهولت ریتم خوانی حفظ شود.

تجربه کنید:

حال بیایید با همین روش، اشعار دو نمونه آواز ردیف دستگاهی و قومی را که می‌شنوید، براساس آواز آن‌ها ریتم خوانی کنیم :

۱ نمونه آواز ردیف دستگاهی :

«به طواف کعبه رفتم به حرم رهم ندادند» «عراقی»

- تفکیک هجاها :

{بِ طَوا فِ كَعْبِ به زَفِ تَمِ بِ حِ رَمِ زَهَمِ نَدا دَند} = {تَن تَن تَن تَن تَن تَن}

- u - u - u u - - u - u - u u

حالا شما مصرع دوم این آواز را هجابندی کنید :

«که تو در برون چه کردی که درون خانه آیی»

تفکیک هجایی :

۲ نمونه آواز قومی لری (مردمی)

«دایه دایه وقته جنگه»

تفکیک هجایی :

{دا یه دا یه وق یه جَن گَه} = {تَن تَن تَن تَن تَن تَن}

u - u - u - u u

حالا شما مصرع دوم این آواز را هجابندی کنید :

«قطار که بالا سِرِم پُرِش فِشنگه»

تفکیک هجایی :

به این روشی که آوازه‌ها را ریتم‌خوانی کردید اتانین می‌گویند. علاوه بر این روش، برای ریتم‌خوانی در آواز ردیف دستگاہی، روش دیگری وجود دارد به نام «افاعیل»: {فَعْلَاتُ فاعِلَاتُنْ فَعْلَاتُ فاعِلَاتُنْ}.







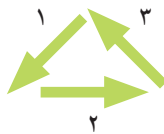
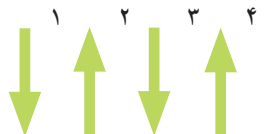











علاوه بر این همان‌طور که در درس‌های پیشین اشاره شد، در ردیف دستگاہی معمولاً از اشعار کلاسیک استفاده می‌شود و این اشعار، از افاعیل نیز می‌توانند برای ریتم خود بهره ببرند. افاعیل در واقع وزن و ریتم و سیستم ترازشناسی شعر (عروض) فارسی کلاسیک است همچون: «فَعْلُونْ، مَفَاعِيلُنْ، فاعِلَاتُنْ، مُسْتَفْعِلُنْ، مَفَاعِلَاتُنْ». بنابراین در ریتم‌خوانی ردیف دستگاہی می‌توان از هر دو روش استفاده کرد، اما در نمونه قومی در این درس (آواز لُری) ریتم شعری آن فقط براساس اتانین ریتم‌خوانی می‌شود چرا که معمولاً، اشعار قومی از نظام عروض تبعیت نمی‌کنند. اشعار آوازهای موسیقی قومی ایران با ساختار هجایی، قدیمی‌تر از افاعیل عروض بوده و از این سیستم برای ریتم‌خوانی استفاده نمی‌کنند.

علاوه بر آنچه گفته شد، در خوانش ریتم‌ها روش دیگری در دنیا مورد استفاده قرار می‌گیرد که به آن روش «ریتم‌خوانی بین‌المللی» گفته می‌شود. تقسیم‌بندی ریتم‌ها در این روش براساس قوانین ریاضی بوده و ریتم‌ها به دو گروه قابل شمارش (منظم) و غیرقابل شمارش (ریتم آزاد) تقسیم می‌شوند.

■ **ریتم‌های منظم و قابل شمارش:** عبارت‌اند از ریتم‌های دو ضربی، سه ضربی و چهار ضربی که می‌توانیم هر ضرب را همچون جهت‌های یک شکل در نظر بگیریم:

دو ضربی	سه ضربی	چهار ضربی
		

نکته مهم در این شکل از ریتم این است که هر یک از این ریتم‌ها باید در طول ملودی مرتب تکرار شوند. برای درک بهتر این موضوع، بیایید در نظر بگیریم، هر ریتم قابل شمارش دارای یک شکل هندسی قابل مشاهده است؛ مثلاً برای یک «سه ضربی» می‌توانیم شکل مثلث که دارای سه ضلع است را در طول یک ملودی در نظر بگیریم:

ابتدای ملودی	تکرار ریتم	تکرار ریتم	تکرار ریتم	تکرار ریتم	انتهای ملودی	
						ریتم دو ضربی
						ریتم سه ضربی
						ریتم چهار ضربی

در هنرهای آوایی این ضرب‌ها با نت‌های بین‌المللی به این شکل نوشته می‌شوند :



به این نت‌های سیاه‌رنگ دسته‌دار، یک ضرب می‌گویند. بنابراین برای ریتم دو ضربی دو نت سیاه، برای سه ضربی سه نت سیاه و برای چهار ضربی، چهار نت سیاه در اندازه‌های مساوی در روند ملودی مرتباً تکرار می‌شوند. در هنرهای آوایی ایران، هرگاه یک قطعه موسیقایی دارای شعر بوده و از ریتم‌های منظم و قابل شمارش و تکرار شونده پیروی کند به آن، ترانه و یا «تصنیف» می‌گویند. در غیر این صورت به آن «آواز» گفته می‌شود. حال که تفاوت بین آواز و تصنیف را درک کردید، برای فهم بهتر تفاوت این دو، به نمونه‌های صوتی ارائه شده گوش کنید.

تجربه کنید:

آیا می‌توانید ریتم‌های موجود در نمونه‌های شنیداری این درس را تشخیص بدهید؟ به نظر شما در این آهنگ‌ها، ریتم‌ها منظم و تکرار شونده است یا بدون ریتم؟



■ ریتم‌های غیر قابل شمارش یا ریتم‌های آزاد : وقتی برای اولین بار این ریتم‌ها را می‌شنویم، در ارتباط اول با آن‌ها احساس می‌کنیم که ریتمی ندارند و دلیل این احساس این است که در روند اجرای ملودیک این ریتم‌ها همچون ریتم‌های منظم (دو ضربی، سه ضربی و چهار ضربی) تکرار وجود ندارد. آوازها در ردیف دستگاهی و قومی از این خصوصیت پیروی می‌کنند؛ به بیانی دیگر هنگامی که کسی در حال خواندن آواز هست نمی‌توان شکل ریتمیک منظم و تکرار شونده را در آن تشخیص داد. این نوع ریتم از پیچیده‌ترین ریتم‌ها و یکی از معیارهای ارزشمند هنرهای آوازی ایران به‌شمار می‌رود.

شاید بتوانیم با اشکال هندسی نامنظم تاحدودی الگوهای ریتمیک نامنظم و تکرار نشدنی در اجرای یک آواز ایرانی را برای درک بهتر به این شیوه نمایش دهیم.

انتهای ملودی	اشکال ریتمیک	اشکال ریتمیک	اشکال ریتمیک	اشکال ریتمیک	ابتدای ملودی	روند ملودی با ریتم آزاد

همان‌طور که در شکل صفحه قبل می‌بینید هیچ یک از اشکال ریتمیک به صورت منظم و تکرار شونده در روند اجرای ملودی آوازی به کار نمی‌روند.

با توجه به جدول زیر، از نکات متشابه بین ردیف دستگاهی و آواهای قومی این است که در هر دو، از ریتم‌های منظم و آزاد استفاده می‌شود.

ریتم قابل شمارش یا منظم	ریتم غیر قابل شمارش یا آزاد
ردیف دستگاهی	تصنیف و یا قطعات بدون شعر آواز
آواهای قومی	ترانه‌ها و قطعاتی قومی با اسامی متنوع آواها با زبان‌های متنوع

خودارزیابی:

با توجه به منابع شنیداری کلاس سعی کنید :

- ♦ قطعات با ریتم منظم و آزاد را از هم تفکیک کنید.
- ♦ یک تصنیف در ردیف دستگاهی و یک ترانه در آواهای قومی شناسایی کرده و با سیستم اتانین ریتم خوانی کنید.





شکل (فرم) و گونه (ژانر) های آوایی

درس پنجم

در پایان این درس انتظار می رود :

- ◆ با مفهوم فرم (شکل) و گونه در ردیف دستگاهی آشنا شوید و دلیل ترتیب اجرای آن‌ها را در ردیف دستگاهی درک کنید.
- ◆ انواع گونه‌های آوایی را در ردیف دستگاهی شناسایی کنید.

فکر کنید:

به نظر شما آیا سرعت اجرای یک قطعه (تند و یا کند اجرا کردن) در شکل‌گیری یک قطعه مؤثر است؟ آیا می‌توان از طریق سرعت اجرای یک قطعه به فرم‌های ردیف دستگاهی آن پی برد؟ برای پاسخ به این سؤال بیایید به یک نمونه صوتی که اجرای قطعه اول آن یک شکل «پیش درآمد» است گوش دهید. سپس به قطعه بعدی که یک شکل «چهار مضراب» است با دقت گوش کنید. آیا به تفاوت سرعت اجرای این دو قطعه توجه کردید؟ کدام قطعه کندتر از دیگری است؟ یکی از ویژگی‌های متفاوت گونه‌های ردیف دستگاهی سرعت اجرای آن‌هاست. در نمونه صوتی که گوش دادید «پیش درآمد» از «چهار مضراب» کندتر است.

در تاریخ ردیف دستگاهی، در اواخر دوره قاجار، هنرمندان ایرانی تصمیم گرفتند با توجه به خصوصیت اصلی اجرای دستگاهی که به صورت تکنوازی (یک نوازنده) بود، قطعاتی را به صورت گروهی اجرا کنند. درویش‌خان (۱۳۰۵-۱۲۵۱) یکی از مبتکرین این شیوه است که فرمی را تحت عنوان «پیش درآمد» به شیوه گروهی با ریتم مشخص و تکرار شونده در ابتدای اجرای کنسرت ردیف دستگاهی پیشنهاد کرد که تا به امروز نیز از آن استفاده می‌شود.



▲ اولین ارکستر ایران، سال ۱۲۷۸ هجری شمسی



▲ غلامحسین درویش مشهور به درویش خان

در اجرای گروهی هنرمندان ردیف دستگاهی، قطعات با شکل‌های مشخصی به ترتیب و پشت سر هم اجرا می‌شود. اسامی آن‌ها در هر اجرا به ترتیب عبارت‌اند از:

۱ پیش‌درآمد: قطعهٔ ریتمیک سنگین بدون کلام که در شروع اجرای ردیف دستگاهی به صورت گروهی اجرا می‌شود.
 ۲ چهارمضراب: قطعهٔ ریتمیک بدون کلام که با سرعت بالا در مرحله دوم بعد از پیش‌درآمد معمولاً توسط تکنواز (یک نفر) اجرا می‌شود.

۳ آواز: اجرای گوشه‌های دستگاه توسط خواننده به صورت آوازی به همراهی یک‌ساز به صورت سؤال و جواب.

۴ تصنیف: قطعهٔ با ریتم مشخص با کلام و معمولاً با ریتم سنگین با همراهی گروه‌سازی و خواننده.

۵ رنگ: قطعه‌ای ریتمیک با سرعتی نزدیک به «چهارمضراب» و بدون کلام که در پایان روند دستگاه برای حسن ختام اجرا می‌شود.

تجربه کنید:

یک اجرای کامل دستگاه (پیش‌درآمد، چهارمضراب، آواز، تصنیف و رنگ) را گوش کنید. برای تشخیص هر یک از گونه‌های آوایی در ردیف دستگاهی، ابتدا به با کلام (خواننده) و بدون کلام بودن قطعات دقت کرده و سپس آن‌ها را نسبت به سرعت (تمپو) اجراهایشان شناسایی کنید. کدام تندتر اجرا می‌شود؟ کدام کندتر؟

- گونه‌های چهارمضراب و رنگ نسبت به بقیه سرعت تندتری در اجرا دارند.
- گونه پیش‌درآمد با سرعت کندتری (سنگین) در ابتدای کنسرت، اجرا می‌شود.

می‌توان این پنج گونه را به ترتیب زیر با توجه به سرعت اجرایشان شناسایی کرد:

پیش‌درآمد	چهارمضراب	آواز	تصنیف	رنگ
سرعت کند	سرعت تند	سرعت متوسط	سرعت متوسط	سرعت تند

همان‌طور که می‌بینید سرعت به‌عنوان یک ویژگی گونه‌های آوایی در اجرای یک کنسرت ردیف دستگاهی مؤثر است. در مورد اجرای گونهٔ آواز، همان‌طور که در درس پیشین ریتم و وزن همین کتاب توضیح داده



شد، آواز هم دارای ریتم است اما ریتم آزاد که از الگوهای مشخص و تکرارشونده استفاده نمی‌کند و به همین دلیل ما آن را معمولاً بدون ریتم احساس می‌کنیم.

این فرم‌ها با اسامی مشخص در یک کنسرت (اجرا) با این ترتیب باید اجرا شوند؛ مثلاً اگر بخواهیم این فرم‌ها را در دستگاه «نوا» اجرا کنیم، اسامی هر کدام به این شکل نامیده می‌شوند:

پیش‌درآمد نوا، چهار مضرب نوا، آواز نوا، تصنیف نوا و رنگ نوا

البته گونه پنجم (رنگ) در دهه‌های اخیر کمتر اجرا می‌شود.



تجربه کنید:

آهنگ (تصنیف) ای ایران ای مرز پر گهر را در نمونه درسی گوش کنید و سعی کنید شعر آن را هم‌زمان با آن بخوانید:

ای ایران ای مرز پر گهر	ای خاکت سرچشمه هنر
دور از تو اندیشه بدان	پاینده مانی و جاودان
ای... دشمن ارتوسنگ خاره‌ای من آهمن	جان من فدای خاک پاک میهنم
مهر تو چون شد پیشه‌ام	دور از تو نیست اندیشه‌ام
در راه تو، کی ارزشی دارد این جان ما	پاینده باد خاک ایران ما

تصنیف یکی از فرم‌های اجرایی به صورت گروهی ردیف دستگاهی است. اگر شعر و آهنگ آن را یاد بگیرید، می‌توانید با آن بخوانید و صدای خود را هم‌زمان با این آهنگ تنظیم کنید. فکر می‌کنید چرا؟ دلیل آن این است که این اثر دارای ریتم منظم و تکرارشونده است تا شما بتوانید صدای خود را با آن هماهنگ کنید.



▲ روح‌الله خالقی در هنگام رهبری ارکستر با خوانندگی استاد غلامحسین بنان

این تصنیف در آواز دشتی از ردیف دستگاهی ایران توسط استاد روح‌الله خالقی با شعر حسین گل گلاب در ۲۷ مهر ۱۳۲۷ در شرایطی که نیروهای متفقین ایران را اشغال کرده بودند، نخستین بار توسط ارکستر مدرسه نظامی ایران به خوانندگی غلامحسین بنان اجرا شد و شوق و شوری در اتحاد مردم در حفظ و حراست از ایران به وجود آمد. رکن سوم این اثر (با توجه به شعر آن) حماسی بوده و کاربرد این تصنیف آرمانی - وطنی است. همچنین می‌توان به تصنیف‌هایی که در شکل‌گیری انقلاب اسلامی و در طول جنگ تحمیلی ایران و عراق نیز کاربردهای فراوانی در جهت اتحاد ملی و ترویج فرهنگ شهادت در دفاع از کشور عزیزمان ایران داشته‌اند اشاره کرد.

تصنیف	آهنگساز	خواننده	کاربرد
بانگ آزادی	احمد علی راغب	محمد گلریز	پیروزی انقلاب ۵۷
کاروان	محمد رضا لطفی	شهرام ناظری	شهادت
سپیده	محمد رضا لطفی	محمد رضا شجریان	اتحاد ملی
خلبانان	فیروز برنجان	گروه کر	دفاع مقدس
صبح پیروزی	احمد علی راغب	محمد گلریز	پیروزی دفاع مقدس

خودارزیابی:

آلبوم‌هایی از ردیف دستگاهی تهیه کنید و یا از طریق اینترنت به کنسرت‌هایی از این قبیل گوش دهید و سعی کنید ابتدا از طریق با کلام و بی کلام بودن و سپس با توجه به سرعت اجرای آن‌ها نسبت به هم، گونه‌های این درس را شناسایی کنید و نتیجه کار خود را با اطلاعات اصلی و ثبت شده این آثار مقایسه کنید.



تجربیات بیشتر:

شما می‌توانید فهرستی از تصنیف‌های ملی و حماسی ایرانی را جمع‌آوری کرده، نام آهنگساز، خواننده و شاعر و شعر آن را در دفتری جداگانه بنویسید و با دوستان و هم‌کلاسی‌هایتان بازخوانی کنید.



بخش پنجم

همنمایی پاشی





درس اوّل کارگردانی و انتخاب نمایشنامه

در پایان این درس انتظار می‌رود :

- ◆ مفهوم کارگردانی نمایش را درک کنید و مهم‌ترین وظایف یک کارگردان را بشناسید.
- ◆ عناصر تأثیرگذار در انتخاب یک متن نمایشی را بشناسید و بتوانید متن مناسبی برای یک نمایش انتخاب کنید.
- ◆ انواع گوناگون نمایشنامه را بشناسید و بتوانید با توجه به موضوع و تم اصلی، آن‌ها را طبقه‌بندی کنید.

فکر کنید:



تاکنون چند نمایشنامه دیده‌اید؟ آیا تا به حال با دوستان خود یک نمایش را اجرا کرده‌اید؟ در اجرای یک نمایش، چه افراد و گروه‌هایی با یکدیگر همکاری می‌کنند؟ به نظر شما مهم‌ترین ابتدایی‌ترین کار برای اجرای یک نمایش چیست؟

برای اجرای یک نمایش افراد گوناگونی باید با یکدیگر همکاری کنند مثل نمایشنامه‌نویس، صحنه‌آرا (طراح صحنه)^۱ و آرایه‌گر (دکوراتور)^۲، نورپرداز، بازیگران و ... همان‌طور که می‌دانید کارگردان به عنوان تصمیم‌گیرنده و هماهنگ‌کننده گروه، مهم‌ترین نقش را در گروه به عهده دارد، اما آیا می‌دانید یکی از مهم‌ترین و اصلی‌ترین وظایف یک کارگردان، پیش از شروع یک نمایش چیست؟

درست حدس زده‌اید: انتخاب نمایشنامه. حال بیایید به نمایش‌هایی که تا به حال دیده‌اید فکر کنید. نمایشنامه‌ها چه تفاوت‌های اساسی با یکدیگر دارند؟ سعی کنید آن‌ها را بر اساس موضوع‌ها و درون‌مایه (تم)^۳های مختلف طبقه‌بندی کنید.

۱. Set decorator

۲. Decorator

۳. Theme

تجربه کنید:



در گروه کاری، نمایشنامه‌هایی با موضوعات مختلف تاریخی، اجتماعی، شادی‌آور (کمدی) و تخیلی انتخاب کنید. حال یک قطعه یا بخش از نمایش را انتخاب و آن را اجرا کنید. به تعداد اشخاص این بخش، بازیگران را از میان دوستانتان برگزینید. متن مورد نظر را به آن‌ها بدهید تا چندبار با صدای بلند بخوانند. به تفاوت‌های گفت‌وگوی اشخاص در این نمایشنامه‌ها دقت کنید. زبان گفت‌وگوی افراد در این نمایشنامه‌ها چه تفاوتی با یکدیگر دارد؟ آیا نام اشخاص، مکان‌ها و ماجراها مانند اجتماع پیرامون ماست؟ نمایشنامه جدی است یا خنده‌دار؟ کدام یک از نمایشنامه‌ها بیش از دیگر آثار، مورد توجه هم‌کلاسی‌هایتان قرار گرفت؟

در برخی نمایشنامه‌ها، نام‌های اشخاص، مکان‌ها و اجراها تاریخی است و هنگامی که اشخاص با یکدیگر گفت‌وگو می‌کنند، زبان گفت‌وگوی آن‌ها با زبان گفت‌وگوی افراد محیط زندگی ما متفاوت است. موضوع برخی نمایشنامه‌ها و مسائلی که در آن مطرح می‌شوند؛ مانند مسائل و مشکلات پیرامون ماست و می‌توانیم به راحتی آن‌ها را درک و با آن ارتباط برقرار کنیم. گاهی تأثیر نمایشنامه‌ها بر تماشاگران، بسیار جدی و گاهی غم‌انگیز است و گاهی اجرای نمایشنامه‌ها موجب شادی، سرگرمی و خنده می‌شود. گاهی نیز هر دو بخش شادی و غم در یک اثر توأمان وجود دارد. توجه به نیازها و احساسات مخاطب از مهم‌ترین عوامل تأثیرگذار در انتخاب یک نمایشنامه است.

خودارزیابی:

از یک نمایشنامه جدی، بخشی را انتخاب کنید و با مقایسه این بخش با بخشی از یک نمایشنامه خنده‌دار (کمدی)، تفاوت‌های آن‌ها را شناسایی کنید.

تجربیات بیشتر:

چند نمایشنامه تهیه کنید و متن آن‌ها را بخوانید. سپس خلاصه داستان آن‌ها را بنویسید و درباره موضوع و اشخاص و ماجرای آن‌ها با دوستانتان بحث کنید.

- ♦ نمایشنامه‌های مختلف را در گروه‌های گوناگون کلاسی، با هم بخوانید و سپس درباره میزان تأثیر و جذابیت آن‌ها با یکدیگر گفت‌وگو کنید.
- ♦ با خواندن یک اثر ایرانی و مقایسه آن با اثری غیرایرانی، تفاوت‌های احساسی و فرهنگی بین آثار را بررسی کنید.



انتخاب بازیگر و خواندن متن

درس دوم

در پایان این درس انتظار می‌رود :

- ◆ با شیوه‌های خواندن یک نمایشنامه آشنا شوید و بتوانید متون مختلف نمایشی را با شیوه مناسب بخوانید.
- ◆ مفهوم خوانش یا دورخوانی گروهی را درک و اجرا کنید.
- ◆ معیارهای انتخاب بازیگران برای اجرای یک نمایشنامه را بدانید و با توجه به این معیارها بازیگران را انتخاب کنید.
- ◆ به اهمیت هدایت کارگردان در خوانش یک اثر پی ببرید و بتوانید یک نمایش را به روش دورخوانی اجرا کنید.

فکر کنید:

- ◆ به نظر شما مهم‌ترین اقدام کارگردان بعد از انتخاب نمایشنامه مناسب چیست؟
- ◆ به نظر می‌رسد با انجام مراحل زیر بهتر بتوانید به پرسش مورد نظر پاسخ دهید.
- ◆ چند صحنه از یک نمایشنامه را به دقت بخوانید.
- ◆ تصور کنید کدام یک از هم‌کلاسی‌های شما می‌توانند شخصیت‌های اثر منتخب شما را بازی کنند.
- ◆ برای انتخاب بازیگران مناسب برای ایفای نقش هر یک از اشخاص نمایشنامه، چه ویژگی‌هایی را در نظر می‌گیرید؟
- ◆ کارگردان برای انتخاب بازیگران مناسب برای هر شخصیت، به ویژگی‌های فردی و ظاهر بازیگران و خصوصیات چهره‌شان و نوع بیان و گویش آن‌ها دقت می‌کند تا مناسب‌ترین افراد را برای ایفای نقش شخصیت‌های نمایشنامه برگزیند.

تجربه کنید:



در گروه‌های کاری قطعات یا بخش‌هایی از یک گفت‌وگوی نمایشی را انتخاب کنید. این گفت‌وگوهای نمایشی را می‌توانید از آثار منتشر شده یا نوشته شده توسط هم‌کلاسی‌هایتان انتخاب کنید. بعد از انتخاب این بخش‌ها، چند بار آن‌ها را مطالعه و مرور کنید. سپس از میان هم‌کلاسی‌های خود به تعداد شخصیت‌های حاضر در بخش‌های گفت‌وگو، افرادی را برگزینید که مناسب اشخاص نمایشنامه باشند.

گفت‌وگوها را به تعداد افراد تکثیر کنید و به آن‌ها بدهید تا در حضور شما با صدای بلند بخوانند. شما باید در مقام یک هدایت‌کننده گروه، به بازیگرانی که انتخاب کرده‌اید، نقاط قوت و ضعف (مثل قدرت، لحن صدا و...) آن‌ها را در خوانش نمایش بگویید.

به این روش خواندن گفت‌وگو یا نمایشنامه، دور(هم)خوانی می‌گویند.

دورخوانی شاید ده‌ها بار تکرار شود تا بازیگران به راحت‌ترین و روان‌ترین شکل موجود، یک اثر را بخوانند.

خودارزیابی:

به نظر شما چه نکات و معیارهایی در انتخاب بهتر بازیگران برای خواندن اثر و ایفای نقش تأثیرگذارتر است؟

تجربیات بیشتر:

♦ از میان آثار ادبی کهن و معاصر کشورمان، بخش‌هایی را که به حالت گفتم، گفت (نظم یا نثر مثل اشعار پروین اعتصامی) است انتخاب کرده و به هم‌کلاسی‌های خود بدهید تا هر کدام یک بخش را بخوانند.

♦ به دیدن نمایش‌های روی صحنه بروید و دقت کنید که هر کدام از بازیگران، چگونه به ایفای نقش می‌پردازند.



حرکت و چیدمان روی صحنه

درس سوم

در پایان این درس انتظار می‌رود:

- ◆ چگونگی ارتباط بازیگران با وسایل و ابزارهای روی صحنه را درک و تجزیه و تحلیل کنید و برای اجرای یک نمایش به طور مؤثر از آن استفاده کنید.
- ◆ ابزارهای کارگردان برای ایجاد صحنه‌های گوناگون یک نمایش را بشناسید و برای ایجاد صحنه مورد نظر، از آن‌ها استفاده کنید.
- ◆ مفهوم حرکت روی صحنه را درک کنید و بتوانید حرکات خود را بر اساس نقش مورد نظر، کنترل و هدایت کنید.
- ◆ شیوه‌های هدایت بازیگران روی صحنه را بشناسید و به عنوان کارگردان، مهارت هدایت بازیگران را برای اجرای نقش مورد نظر داشته باشید.

فکر کنید:

به اطراف خود به دقت نگاه کنید: چه رابطه‌ای بین چیدمان وسایل و ابزار مختلف در یک محیط و نحوه حضور اشخاص در بین این وسایل و چگونگی استفاده از آن‌ها وجود دارد؟ افراد مختلف در مکان‌های گوناگون، با وسایل و ابزار ویژه و مخصوص آن مکان‌ها همواره ارتباط برقرار می‌کنند.

رفتار هریک از اعضای خانواده خود را زیر نظر بگیرید؛ مثلاً پدرتان وقتی از سرکار آمده و وارد خانه می‌شود، سلسله‌ای از اعمال را انجام می‌دهد که هریک از آن‌ها دلیل و منطق خاص خودش را دارد: خوش‌وبش با افراد خانواده، درآوردن لباس و آویزان کردن آن به چوب لباسی، نشستن روی زمین، صندلی یا میز، برداشتن دورفرمان (کنترل) تلویزیون و دیدن شبکه‌های مختلف و اکنون به آثار نمایشی با دقت نگاه کنید. اشخاص و بازیگران در صحنه‌های گوناگون، در مکان‌های متفاوتی هستند.



کارگردان باید با دقت به شیوه‌های زندگی و رفتار افراد در واقعیت، بتواند در صحنه نمایش نیز بازیگران را به نحوی هدایت کند تا زندگی آن‌ها بر صحنه نمایشی نیز، منطقی و باورپذیر جلوه کند.

تجربه کنید:

در گروه‌های کاری، بخشی از یک نمایشنامه را انتخاب کنید. بازیگران این بخش را از میان هم‌کلاسی‌های خود برگزینید. از آن‌ها بخواهید ابتدا بخش مورد نظر را چندین بار دورخوانی کرده تا بتوانند گفت و گوها را روان و راحت و مسلط بخوانند.

پس از تسلط و حفظ نسبی گفت و گوها، از آن‌ها بخواهید قسمت مورد نظر را بازی کنند. شما باید آن‌ها را به نحوی هدایت کنید تا هنگام بازی در فضای پیشنهادی نمایشنامه، متناسب با نقش حرکت کرده و یک زندگی تازه را در برابر شما بیافرینند.

در صحنه‌ای که شما برای بازیگران تعریف کرده‌اید، وسایل و ابزاری وجود دارد؛ مثلاً اگر صحنه مورد نظر یک اتاق اداری است، میز و صندلی و وسایل اداری در آن است.

شما ابتدا از وسایل مورد نظر کلاس استفاده کرده و این فرض و تصور را به آن‌ها منتقل می‌کنید که کلاس درس، همان اتاق اداری مورد نظر در نمایش است و به این نحو به تمرین نمایش می‌پردازید. فرض و تخیل یکی از مهم‌ترین ابزار بازیگران است که کارگردان بر این مبنا به هدایت آن‌ها می‌پردازد و به تدریج بازیگران شما همان اشخاصی می‌شوند که در گفت و گوهای متن نمایشنامه، شکل گرفته‌اند.

هدایت بازیگران توسط کارگردان یعنی اینکه کارگردان به بازیگران می‌گوید از کدام نقطهٔ صحنه به کدام نقطه حرکت کنند و در هر نقطه از صحنه، چه احساس و رفتاری از خود بروز دهند. حرکات بازیگران روی صحنه و نحوهٔ استفاده از وسایل و ابزار را صحنه‌بندی (میزانسن)^۱ می‌گویند.

خودارزیابی:

به نظر شما، کارگردان چه ویژگی‌ها و خصوصیتی باید داشته باشد تا بتواند بازیگران و دیگر عوامل صحنه، از جمله طراح صحنه، طراح لباس و موسیقی را برای ارائهٔ یک نمایش هماهنگ کند؟



تجربیات بیشتر:

♦ از معلم خود بخواهید چند نمایش در حال اجرا را به شما معرفی کند تا شما به همراه دوستانتان به دیدن آن نمایش‌ها بروید. پس از تماشای آن‌ها، (اگر امکان دارد با کارگردان و دیگر عوامل صحنه) دربارهٔ نمایش گفت و گو کنید.

♦ بخش‌های کوتاه چند نمایش را در گروه‌های کوچک کلاسی با یکدیگر تمرین کنید و پس از اجرای هر بخش، با یکدیگر دربارهٔ ویژگی‌های کارگردانی آن بخش‌ها بحث و گفت و گو کنید.



۱. Mise-en-scène = چیدمان و حرکت روی صحنه



واژگان

معادل مصوّب فرهنگستان	معادل در کتاب	واژه بیگانه	ردیف
نگاشنارگر	طراح گرافیک	graphist	۱
وبگاه	وبسایت	web site, site	۲
نگاشنار	گرافیک	graphic	۳
لحن	ملودی، لحن	melody	۴
اندیشه، فکر، آرمان، نظر، عقیده (بنا به مورد می‌توانند یکی از گزینه‌ها را در بافت به کار ببرند)	ایده	idea	۵
نمونک	ماکت	maquette	۶
شکل	فُرم	form	۷
فهرست	لیست	list	۸
بیرابند	کادر	frame, cadre	۹
باتری پُرکن، انبارنده	شارژر	battery charger	۱۰
رونوشت، روگرفت	کپی	copy	۱۱
(در اینجا) نقشک	آیکون	icon	۱۲
(در اینجا) چسبانه کاری	تکه چسبانی (کلاژ)	collage	۱۳
آگهی‌نما	بیلورد	billboard	۱۴
نشانه	آرم	arm, armes	۱۵
دفترک	بروشور	brochure	۱۶

رقمی	دیجیتال	digital	۱۷
جشنواره	فستیوال	festival	۱۸
پاره‌چین عکسی	فتوموزاییک	photomosaic	۱۹
تک‌چهره	پرتره	portrait	۲۰
جُنگ	آلبوم	album	۲۱
نگارگری، (در اینجا) خُردنگاره	مینیاچور	miniature	۲۲
تخته‌رنگ	پالت	palette	۲۳
دستگاه برش، تیغه	کاتر	cutter	۲۴
ریتمی، موزون، ضربی	ریتمیک، وزنی	rhythmic	۲۵
ریتم	وزن (ریتم)، ضرب‌آهنگ	rhythm	۲۶
مقام	مقام، مُد	mode	۲۷
صحنه‌آرا	طراح صحنه	set decorator	۲۸
آرایه‌گر	طراح دکور	decorator	۲۹
درون‌مایه	تِم	theme	۳۰
کمدی، شوخ‌نامه	نمایشنامه شادی آور، کمدی، نمایشنامه خنده‌آور	comedy	۳۱
دورفرمان	کنترل	remote control	۳۲
صحنه‌بندی	میزانسن	mise-en-scène	۳۳

